

Fältinstruktion

2022

RIS

Riksinventeringen av skog

RT – Riksskogstaxeringen

MI – Markinventeringen



SLU

**INSTITUTIONEN FÖR SKOGLIG RESURSHUSHÅLLNING
901 83 UMEÅ**

och

**INSTITUTIONEN FÖR MARK OCH MILJÖ
Box 7014, 750 07 UPPSALA**

LARMNUMMER:112

Telefonnummer		
	Arbetet 090-786+ankn:	Mobil 
Christofer Engberg Hydén	018-67 22 34	072-224 66 24
Joakim Eriksson	82 59	070-371 71 33
Thomas Fahlén	83 16	
Jonas Fridman	84 73	070-678 40 52
Mikael Holmlund	84 82	-
Hilda Mikaelsson	82 27	072-712 96 33
Anders Pålsson	83 50	-
Anders Sjöström	83 51	070-365 31 99
Johan Stendahl	018-67 38 01	073-151 30 53
Mats Walheim	84 30	070-377 84 07
Sören Wulff	83 52	070-676 17 36

Riksskogstaxeringens JOURNUMMER: 090-786 82 67
SLU's krisjour: 020-67 68 00

Egencia, resebyrå

Öppettider: mån-fre 08:00-16:30

Telefon: +46 (0) 8-555 237 30

e-post: customer_service@egencia.se

Webbadress: <https://www.egencia.se/>

Vid fakturering gäller

Org.nr. 202100-2817

SLU fakturamottagning

Box 7090

750 07 Uppsala

Uppge 260JFN eller 260KAR som referens och ditt eget namn som beställare.



<http://www.slu.se/riksskogstaxeringen>

Fältinstruktion

2022

RIS

Riksinventeringen av skog

RT – Riksskogstaxeringen

MI – Markinventeringen



SLU

**INSTITUTIONEN FÖR SKOGLIG RESURSHUSHÅLLNING
901 83 UMEÅ**

och

**INSTITUTIONEN FÖR MARK OCH MILJÖ
Box 7014, 750 07 UPPSALA**



<http://www.slu.se/riksskogstaxeringen>



<http://www.slu.se/markinventeringen>





Inst. f. skoglig resurshushållning och inst. f. mark och miljö är certifierade enligt ISO 14001 sedan 2004 resp. 2010.

I	Vit	INNEHÅLLSFÖRTECKNING	
R	Vit	VARIABELREGISTER	R:1
1	Vit	ALLMÄNT	1:1
	1.1	Instruktionens disposition	1:3
	1.2	Förändringar från tidigare fältinstruktion och insamlingsprogram	1:4
2	Vit	TEKNISKA ANVISNINGAR	2:1
	2.1	Taxeringslaget	2:2
	2.2	Regioner	2:2
	2.3	Trakter	2:2
	2.4	Provytor	2:4
	2.5	Uppsökning av provytor i terrängen	2:6
	2.6	Markering i terrängen samt dokumentation av provytor	2:8
	2.7	Åtgärdsenhet, avvikande del, bestånd och arealkrav för olika ägoslag	2:12
	2.8	Avgränsning av impediment	2:14
	2.9	Delning	2:16
	2.10	Program i datasamlarna	2:21
	2.11	Kontroll av data	2:22
	2.12	Fältportalen	2:23
3	Vit	REGISTRERING AV IDENTIFIKATIONER	3:1
	3.1	Allmänt	3:1
	3.2	Identifiering av trakt	3:3
	3.3	Identifiering av påslag	3:4
	3.3.1	Registrering av ägoslagsförändring	3:6
	3.4	Delytevariabler och delning	3:7
	3.4.1	Registrering av delning	3:7
	3.4.2	Registrering av delytevariabler	3:8
	3.5	Registrering av GPS-data	3:16

4 UTGÅR 2022

5	Grön	STÅNDORTSINVENTERING	5:1
5.1		Allmänt.....	5:1
5.2		Variabler i meny Ståndort.....	5:4
5.3		Trädskikt, buskskikt, viltfoder, älgspillning & borrarat träd.....	5:18
5.3.1		<i>Variabler i meny Trädskikt</i>	5:18
5.3.2		<i>Variabler i meny Buskskikt</i>	5:27
5.3.3		<i>Variabler i meny Viltfoder (inkl. meny Älgspillning)</i>	5:29
5.3.4		<i>Variabler i meny Borrarat träd</i>	5:32
5.4		Variabler i meny Växter lilla veg-ytan	5:34
5.6		Meny Trädförekomst.....	5:37
6	Blå	AREALINVENTERING	6:1
6.1		Allmänt.....	6:1
6.2		Läge 7/10-25 m	6:5
6.3		Markanvändning	6:7
6.4		Beståndsbeskrivning.....	6:11
6.5		Internationellt ägoslag.....	6:48
6.6		Beståndsskador	6:50
6.7		Utförda åtgärder.....	6:58
6.8		Älgbetesinventering.....	6:69
6.8.1		<i>Allmänt</i>	6:69
6.8.2		<i>Variabler</i>	6:70
7	Vit	STAMRÄKNING, DÖD VED OCH FF-OBJEKT	7:1
7.1		Allmänt.....	7:1
7.2		Anvisningar för stamräkning	7:4
7.3		Koordinatsättning på permanenta ytor	7:9
7.4		Registreringar levande träd med diameter ≥ 40 mm	7:10
7.4.1		<i>Tillfälliga provytor</i>	7:10
7.4.2		<i>Permanent provytor</i>	7:12
7.5		Registrering av småträd	7:15
7.6		Inventering av död ved	7:17
7.6.1		<i>Allmänt</i>	7:17
7.6.2		<i>Registreringar</i>	7:19

7.7	Inventering av FF-objekt	7:27
7.7.1	Allmänt	7:27
7.7.2	Registreringar	7:29
7.8	Inventering av brutna stubbar	7:33
8 Skär	PROVTRÄD	8:1
8.1	Allmänt	8:1
8.2	Registreringar för provträd	8:4
8.2.1	Generella provträdsvariabler	8:4
8.2.2	Kronutglesning	8:11
8.2.3	Skador på provträd	8:14
–	Rotskador.....	8:14
–	Kambieskador	8:15
–	Stamskador	8:19
–	Kronskador.....	8:21
–	Skadetidpunkt och skadeorsak.....	8:22
8.2.4	Hänglavsinventering	8:24
8.2.4.1	Allmänt	8:24
8.2.4.2	Variabler	8:25
8.2.4.3	Viktigaste skiljekaraktärerna för hänglavsgrupperna..	8:26
9 Mörkgul	STUBBINVENTERING	9:1
9.1	Allmänt	9:1
9.2	Klavning och registrering av stubbar	9:3
10 Vit	OM MARKINVENTERING och MARKVEGETATIONSBESKRIVNING ()	10:1
	<small>*) Symbolen förklaras sist i detta kapitel.</small>	
11 Ljusgul	JORDMÅNSBESKRIVNING och MARKPROVTAGNING ()	11:1
11.1	Allmänt	11:1
11.2	Gropcirkels läge inom provytan	11:5
11.3	Provgropens placering inom gropcirkeln	11:11
11.4	Allmänna regler för jordmånsbeskrivningen	11:13
11.5	Allmänna regler för markprovtagningen	11:15
11.5.1	Allmänt	11:15


11.5.2	Humusprovtagning	11:18
11.5.3	Mineraljordsprovtagning	11:25
11.5.4	Sammanfattning av markprovtagningen	11:28
11.5.5	Märkning av jordprovpåsar samt provhantering	11:33
11.6	Variabler	11:33
11.6.1	Markinventerarens namn	11:30
	... Övriga variabler – se innehållsförteckningar på s. 11:2-5!	
11.6.31	Fritextnoteringar	11:131
11.7	Definitioner	11:134

12 Grön **MARKVEGETATIONSBESKRIVNING**

	PÅ 100 M² STOR YTA ()	12:1
12.1	Allmänt	12:1
12.2	Registrering av översiktlig markveg.beskrivning	12:3
	– Täckningskoder och arealsuppgifter.....	12:3
12.3	Registrering av förekomst	12:7
12.3.1	Allmänt	12:7
12.3.2	Artlista i systematisk ordning	12:12
12.4	Bedömning av täckningsgrad	12:15
12.4.1	Allmänt	12:15
12.4.2	Täckningsbedömning	12:16
12.4.3	Artlista för registrering av täckning (inkl. BSA och FSAK).....	12:18
	– Bottenskikt.....	12:19
	– Fältskikt	12:20
	– Busk- & trädskikt.....	12:25
12.5	Bedömning av renlavshöjd	12:26


14 Brun **HABITATSINVENTERING**

14.1	Klassning av habitat	14:3
14.1.1	Variabler i meny Habitat	14:5
14.2	Klassning av torvmark	14:7
14.2.1	Variabler i meny Torvmark	14:9
14.3	Förekomst av rikkärrsarter	14:12

B Vit BILAGOR	B:1
B1 HÖJD- OCH AVSTÅNDSMÄTNING	B1:1
B1.1 Allmänt	B1:1
B1.2 Mätning med Vertex IV	B1:1
B1.3 Höjdmätning med HEC (Haglöfs elektr. clinometer)	B1:4
B1.4 Höjdmätning lutande träd	B1:5
B2 HELIKOPTERTRANSPORT	B2:1
B3 ALLMÄNT OM FÄLTARBETET ().....	B3:1
B3.1 Före avresan till trakten (kontroll av utrustning)	B3:1
B4 UTGÅR (INSAMLING AV HUMUSPROVER FÖR DNA-ANALYS) <i>Innehållet i bilagan överfört till kapitel 11</i>	
B5 DATASAMLAREN ALLEGRO 3	B5:1
B5.1 Allmänt	B5:1
B5.2 Kontroll av datasamlare innan inventeringsstart på trakt	B5:1
B5.3 Parkoppla samlare	B5:2
B5.4 Ansluta samlare till wifi	B5:2
B5.5 Skicka data till kontoret	B5:2
B5.6 Stänga av wifi	B5:3
B5.7 Ändra skärmbelysningen	B5:3
B5.8 Pekskärm	B5:3
B5.9 Omstart	B5:3
B5.10 Batteriladdning	B5:4
B5.11 Transportskydd	B5:4
B5.12 Funktionsknappar	B5:4
B5.13 Avaktivera dubbeltryck	B5:4
B5.14 Skrivtips	B5:4
B6 GPS-INSTRUKTION	B6:1

B6.1	 Navigering till trakt och provyta med GPSmap 62, 64	B6:1
B6.2	 Överföra GPX-filer till GPSmap 62, 64	B6:1
B7	 FÄLTTELEFON SAMSUNG XCOVER	B7:1
B7.1	 Allmänt	B7:1
B7.2	 Koppla upp fält-PC mot Internet	B7:1
B8	 DEFINITION AV TÄCKNINGSGRAD I SAMBAND	
	 MED VEGETATIONSINVENTERINGAR	B8:1
B9	 TRÄDSLAGSKODER OCH	
	 TRÄDSLAGENS LÄMPLIGHET	B9:1
B10	 ADRESSER OCH TELEFON	B10:1
	– Riksskogstaxeringen (RT)	B10:1
	– Markinventeringen (MI)	B10:2
	– Resebyråtjänst , Vid fakturering gäller	B10:3
	– Telefonnummer RT.....	B10:4
	– Telefonnummer MI	B10:5
	– Telefonnummer – Skydds- och/eller arbetsplatsombud ...	B10:6
	– Telefonnummer – Fältlagen	B10:7
B11	 EGNA ANTECKNINGSSIDOR	B11:1

- - -

*) Symbolen  används för att markera att kapitlet, avsnittet eller bilagan fr.a. berör mark- och markvegetationsinventeraren – förkortat ”markinventeraren”.

R VARIABELREGISTER

I regel gäller att namnen motsvarar de variabelnamn som används i datasamlarens registreringsprogram (Skog&Mark). Undantag från namngivningsreglerna finns. Antingen noteras då detta särskilt, eller så bör det ändå klart framgå vad som avses i respektive fall.

A

ANDEL	5:25, 6:31
ANDEL BESTÅNDET	6:12
ANDEL DÖDA	6:55
ANDEL NYA	6:55
ANGR ÄGOSLAG	6:5
AnmärkningDom	11:128
AnmärkningÄven	11:128
ANNAN MARKANV	6:7
ANTAL	7:16, 7:19
ANTAL HPL	6:38
ANTAL HÄ+MEDHÄ	6:38
ANTBLOM	5:36
AREAL	14:6
Arealuppgifter (TÄCKNING mark- veg.beskr.)	12:3
ART	5:34
ARTER/ARTGRUPPER	
"förekomstarter"	12:7
ARTER/ARTGRUPPER – "täckningsarter"	12:18
Artlista – rikkärr	14:12
AVG ORSAK	7:22
AVG SÄSONG	7:22, 9:5
AVM (<i>Avvikande mark</i>)	12:4
AVST	3:7
AVSTGPS	3:17
AVSTÅND	5:32, 7:13, 7:21, 7:29
Avstånd(n)	11:49
AVV SÄSONG	7:22

AVVNORD	3:17
AVVOST	3:17

B

B-undreGräns?	11:121
B-undreGräns	11:121
Beaktad vegetationsyta (BVY)	12:6
BEDÖMD GY	7:10
BEDÖMD?	9:4
Begärda noteringar	11:132
BESTKAR	6:29
BESTÅNDETS GRUNDYTA	6:22
BESTÅNDSAREAL	6:19
BESTÅNDSÅLDER	6:27
BETAD AREAL	5:31
BETE?	5:30
BlekjordMäkt?	11:78
BlekjordMäkt	11:78
BLOTTAD SAND	5:8
BONVIS	5:14
Borrdiameter	11:51
BOTTENSKIKT	5:10
Bottenskikt saknas (BSA) ..	12:15, 12:19
Bottenskiiktsarter i rikkärr	14:12
BRHÅLDER	5:33, 8:10
Bs-/Bsh?	11:80
BSA (<i>Bottenskikt saknas</i>) ..	12:15, 12:19
BUSKART	5:27
BVY (<i>Beaktad vegetationsyta</i>)	12:6

C

CENTRUM? 3:16

D

DATUM 3:3

DELNINGSSÄNDR? 3:5

DELYTA 3:7

DELYTOR 3:5

DIAMETER 5:32, 7:10, 7:13, 7:21, 8:4, 9:4

..... 5:32, 7:10, 7:13, 7:21, 8:4, 9:4

DIKAT? 5:9

DIMKLASS 7:15

DLÄN 2:3, 2:4, 3:8

DNA-provpunkter 11:127

DOM SKADORS 6:53

DÖD VED I HÖG? 7:19

E

EJF SKAD GBJÖ 6:73

EJF SKAD VBJÖ 6:73

ENERGI? 6:67

F

F SKAD GBJÖ 6:73

F SKAD VBJÖ 6:72

FAKNORD 3:17

FAKOST 3:17

FF-TYP 7:30

FINNS GARNLAV? 8:25

FINNS KVAR? (Borrat träd) 5:32

FINNS SKÄGGLAV? 8:25

FINNS TAGELLAV? 8:25

FIXTYP 2:9

Fritextnotering 11:131

FSAK (*fältskikt saknas*) 12:15, 12:20

FTID 6:33

FUKTIGHET 5:4

FULL LÄNGD? 7:23

FUNGERANDE? 5:9

FÄLTSKIKT 5:11

Fältskikt saknas (*FSAK*)... 12:15, 12:20

Fältskiktsarter i rikkärr 14:13

FÄRSK TALL 6:70

FÄRSK/GAM TALL 6:71

Förekomst (arter/artgrupper) 12:7

FÖRRA YTC? 2:11, 3:4

FÖRVÄXANDE? 7:10, 7:11

G

GAMMAL TALL 6:71

Garnlav (*Finns garnlav?*) 8:25, 8:26

Gleyfärger? 11:111

GPSNORD 3:16

GPSOST 3:16

GRANBORRE? 7:25

GRUNDYTA 6:21

H

H30-/H10-prov? 11:61

H10-prov löpnr 11:126

H30-prov löpnr 11:126

H50-prov? 11:61

H50-prov löpnr 11:126

HABITAT 14:5

HACKÅLD 7:31

HAGMARK? 3:15

HKLING 6:6

HUGGKLASS 6:12

HumifGrad10 11:72

HumifGrad50 11:72

Humusform 11:52

HumusHalv?.....	11:75	Kambieskador	8:15
HumusHeterog	11:77	KANTAVS.....	8:13
HumusMäkt(n).....	11:65	KANTÅR.....	6:6
Humusmäktighet	11:65	KLASS.....	14:9
HumusProc(n).....	11:68	KOTTAR.....	8:8
HumusProc50	11:68	KOTTRÄKNING	8:8
Humusprov (H10-, H30- och H50- proverna).....	11:47	KRONGRÄNS	8:5
Humusstick.....	11:50	Kronskador	8:21
HÅLTYP	7:30	KRONTÄCKN	6:37
HÄNSYN?	6:19	KRONUTGLESNING?.....	8:11
HÖGSTA INDIVID	5:37	KRONUTGL	8:12
HÖJD	8:5	Kulturjordmån?.....	11:82
HÖJD/LÄNGD	7:23	KVAR?.....	9:6
I		L	
Insamlat humusprov:		LAGNUMMER.....	3:3
(<i>H10-, H30- och H50-Prov?</i>)	11:58	LEVANDE?.....	9:5
Insamlat mineraljordsprov:		LIKÅLDR	6:27
(<i>Mp5-, M10-, M20- och</i>		LUCKOR	6:46
<i>M65-prov?</i>).....	11:118	LUTNING.....	5:12
Insamling av DNA-prov	B4:1	LÄGE.....	8:18, 8:21, 8:22
INTÄGO	6:48	LÄGE KÅDA	8:17
INV SKOGSBR	6:9	LÄNGD.....	8:18
Inventerare (markinventerare).....	11:33	Längd av längsta hänglav.....	
Inventerare (veg-beskrivning).....	12:3	(<i>garn-, skägg och tagellav</i>)	8:24
J		LÄNGD GARNLAV	8:25
JORDART	5:6	LÄNGD KÅDA	8:17
Jordart (i gropen).....	11:86	LÄNGD SKÄGGLAV	8:25
JordartM65	11:124	LÄNGD TAGELLAV	8:25
JORDDJUP	5:8	Löpnr.serie start	11:34
JorddjupGrop	11:96	Löpnr.serie stopp.....	11:34
Jordmånstyp.....	11:97	LÖVTYP	8:4
K		M	
		Mp5-prov?	11:120
		Mp5-prov löpnr	11:126

M10-horisont.....	11:123
M10-prov?.....	11:120
M10-prov löpnr.....	11:126
M20-horisont.....	11:123
M20-prov?.....	11:120
M20-prov löpnr.....	11:126
M65-horisont.....	11:123
M65-prov?.....	11:120
M65-prov löpnr.....	11:126
M65-textur (<i>morän & sediment</i>)	11:123
MarkFukt(n).....	11:41
Markslag(n).....	11:36
MBA (<i>Markbehandlad areal</i>).....	12:5
MEDELHÖJD.....	6:6, 6:21, 6:70
Mineraljordsprov (<i>MP5-, M10-, M20- och M65-prover</i>).....	11:22, 11:118

N

NEDBRYTNINGSG.....	7:24
NEDSATT?.....	6:54
Noteringsmenyer.....	11:129

O

OBSERVERAD I FÄLT?.....	3:5
OBSFÖRH.....	8:12
ODLTRSL.....	6:66
OMF RÖTA.....	8:17
OMFATT.....	8:15, 8:22
OMFATTNING.....	8:18
ORSAK AVV.....	6:66
OSKADAD TALL.....	6:72

P

Permanenta provytor (stamräkning).....	7:12
POSITION.....	7:20

Provtagningshorisont (<i>M10-, M20- och ...M65-horisont</i>).....	11:121
PÅLSLAG.....	3:4
PÅVERKAN.....	5:14

R

Renlavshöjd.....	12:26
Rikkärsarter.....	14:12
RIKT.....	3:7
RIKTGPS.....	3:17
RIKTNING.....	5:33, 5:12, 6:6, 7:13, 7:21, 7:29
Riktning(n).....	11:49
ROTDEL?.....	7:23
Rotskador.....	8:14
RÖRLMARV.....	5:4
RÖTA.....	9:6
RÖTDIAMETER.....	9:7

S

SIDA.....	3:4
SIS.....	5:16
SKAD INOM 5 ÅR?.....	6:54
SKAD LEV?.....	6:51
SKADEANDEL.....	6:54
SKADEGR LEV.....	6:51
SKADEORS AVV.....	6:67
SKADETIDPUNKT.....	6:55
Skadetidpunkt och skadeorsak.....	8:22
SKADORS.....	6:54, 8:23
SKADORS NEDS.....	6:56
SKADTID.....	8:22
SKADTYP.....	8:14, 8:15, 8:19, 8:21
SKGRY.....	5:24
SKHÖJD.....	5:23
SKIKTÅLDER.....	5:25

SKSTA	5:24	TORV	5:6
SKTYP	5:21	TOTAL GRUNDYTA.....	5:21
Skägglavar (<i>Finns skägglavar?</i>).....		TRAKT.....	3:3
.....	8:25, 8:26	TRÄD $\geq 1,3$ M?.....	5:37
SLUTENHET.....	6:41	TRÄDKLASS	8:6
SPILLNING	5:31	TRÄDSLAG	5:25, 5:32,
SPÅRTYP	7:31	6:31, 7:11, 7:13, 7:15, 7:21, 8:4, 9:4	
STACKDIA	7:30	TRÄDSLAG BESTÅNDET	6:12
STACKHÖJD	7:30	TYP AV DÖTT	9:5
STAM KVAR?	7:13	TYP AV HÄNSYN.....	6:21
Stamskador	8:19	Täckning (<i>arealer: VY, AVM,</i>	
STATUS.....	7:12, 7:20, 8:17	<i>MBA, BVY, BSA, FSAK och</i>	
STORLEK	7:32	<i>arter/artgrupper</i>)	12:3
STUBBHÖJD	9:6	TÄCKNING (<i>buskart</i>).....	5:28
STUBBINVENTERING.....	3:4, 3:8	Täckning (<i>definition</i>)	B8:1
StördMark?	11:83	Täckning (<i>torvmarksklass</i>).....	14:11
SUBSTRAT	7:29	Täckning (<i>KRONTÄCKN</i>).....	6:36
SÄSONG.....	7:14	Täckning (<i>VILTTÄCK</i>)	5:29
T		U	
Tagellavar (<i>Finns tagellavar?</i>).....		UTVECKLINGSSTAD.....	5:35
.....	8:25, 8:26	UÅTGÄRD.....	6:59
TEXTUR.....	5:7	V	
Textur (i gropen).....	11:90	VEDSVAMP	7:31
Textur morän.....	11:93	VEGHÖJD	5:35
Textur sediment	11:93	VILTFODERART	5:29
TexturM65 mor.....	11:125	VILTTÄCK	5:29
TexturM65 sed	11:125	VY (Veg-ytans areal).....	12:4
TID HUGGKLASS	6:56	Å	
TID MARKANV	6:10	ÅLDER AVV	6:68
TID NEDS	6:57	ÅLDER I FÄLT?.....	8:8
TIDPUNKT (<i>dikning</i>).....	5:9	ÅTGÄRD	6:32
TIDPUNKT (<i>utförd åtgärd</i>).....	6:64	Ä	
TIDPUNKT (<i>ägoslagsförändring</i>) ...	3:6	ÄGOSLAG.....	3:9
TIDPUNKT FÖR HÄNSYN.....	6:21		
Tillfälliga provytor (stamräkning) ...	7:10		
TOPPDIA	7:24		

1 ALLMÄNT

Den här instruktionen gäller för fältarbetet 2022 vid *Riksinventeringen av skog* (RIS), som bedrivs av de två programmen *Riksskogstaxeringen* (RT) och *Markinventeringen* (MI). RIS är en årlig inventering av Sveriges skog och skogsmark, med syftet att beskriva tillstånd och förändringar, samt ge data som underlag för prognoser över skogens och markförhållandenas utveckling. Inventeringen omfattar ett stort antal moment för att beskriva skogarna ur såväl produktions- som miljöperspektiv.

RIS genomförs som en stickprovsinventering. Hela Sveriges areal är täckt av ett systematiskt nät av s.k. inventeringstrakter. Varje trakt består av ett antal provytor utlagda i ett rektangulärt eller kvadratisk mönster. Vissa registreringar görs på alla provytor. I den mån en trakts alla provytor faller inom ägoslag som *sötvatten*, *bebyggd mark*, *åkermark*, etc. görs endast en mer översiktlig beskrivning genom s.k. karttaxering (data tas från t.ex. kartor och flygbilder för provytor som inte besöks i fält). Detsamma görs för provytor som klassas som *fjäll* och är högt belägna, s.k. *högfjäll*. Övriga provytor besöks i fält. Särskilt ingående beskrivs tillståndet för provytor inom ägoslagen *produktiv skogsmark*, *naturbete*, *myr*, *berg* och *vissa andra impediment*, *fjällbarrskog* och *fjäll* (provytor definierade som lågfjäll). Stickprovet består av en kombination av tillfälliga och permanenta provytor, eftersom detta leder till bästa möjligheten att följa såväl tillstånd som förändringar med hög precision. De permanenta provytorna återinventeras med 5 eller 10 års intervall – olika för olika inventeringsmoment.

Data från RIS används på en mängd olika sätt. Ett viktigt område gäller rapportering till internationella konventioner och andra överenskommelser. Nationellt används uppgifterna till samhällsplanering i vid mening. Myndigheter använder uppgifterna för analyser av skogs-, miljö- och energipolitiken. Viktiga exempel är återkommande uppföljningar och utvärderingar av skogspolitiken, samt av miljömålen. Skogsföretag och branschorganisationer använder uppgifterna inom sin övergripande planerings- och analysverksamhet. Uppgifterna är även centrala för skogs- och miljöforskningen. I vissa analyser kombineras fältmätningarna med fjärranalys, i första hand för att förbättra precisionen i beskrivningar inom mindre geografiska områden.

Många uppgifter från RT ingår i Sveriges officiella statistik, vilket innebär särskilda kvalitetskrav. Både MI och RT är viktiga delar av Sveriges nationella miljöövervakning. RT finansieras i huvudsak av SLU, och MI i huvudsak av Naturvårdsverket. SLU ansvarar för genomförandet.

Under åren har många bland kontors- och fältpersonalen bidragit till innehållet i fältinstruktionen.

Mer att läsa:

Se Riksskogstaxeringens och Markinventeringens respektive webbplatser:



<http://www.slu.se/riksskogstaxeringen>




<http://www.slu.se/markinventeringen>

1.1 INSTRUKTIONENS DISPOSITION

Inledningsvis ges tekniska anvisningar för genomförandet av fältarbetet. Därefter följer ett längre avsnitt där olika delar av inventeringen beskrivs momentvis. Beskrivningarna ges samlat med ambitionen att endast i mindre omfattning hänvisa till appendix för detaljinstruktioner. Uppställningen i fältinstruktionen följer den struktur för datainsamlingen som ges av programmet i fältdatasamlarna ("Skog&Mark", förkortat S&M).

För varje variabel som ska registreras inleds instruktionen med ett variabelnamn (oftast en förkortning) och ett förtydligande av variabelnamnet. Därefter anges de koder som är aktuella för variabeln. Till sist ges definitioner och anvisningar för mätningarnas genomförande.

→ *Fältinstruktionen är mycket omfattande och inventerarna kan välja att endast medföra de kapitel som är aktuella för de moment personen normalt sett arbetar med. Varje inventeringslag ska dock alltid medföra ett komplett referensexemplar av instruktionen!*

 För markinventerarens del består fältinstruktionen i realiteten av tre delar:

1. Vissa kapitel och avsnitt i denna instruktion (främst kapitel 10, 11, 12 och B3).
2. Markinventeringens *utbildningskompendium*.
3. *RIS arthandbok* – definitioner till artlistorna för markvegetationsinventeringen.

I utbildningskompendiet och arthandboken finns viktiga komplement och förtydliganden. Visst innehåll där utgör direkta förkunskaper, nödvändiga för att delar av innehållet i fältinstruktionen (som främst i detalj styr bedömningar och tillämpningar av enskilda variabler inom inventeringarna) ska kunna tillämpas på ett korrekt sätt.

1.2 FÖRÄNDRINGAR FRÅN TIDIGARE FÄLT- INSTRUKTION OCH INSAMLINGSPROGRAM

Inför årets inventering har följande mer viktiga förändringar gjorts i fältinstruktionen och i insamlingsprogrammet Skog & Mark– uppdelat på de olika kapitlen.

Kapitel 3

- S 3:16 Registreringen av koordinater sker nu automatiskt med hjälp av datasamlarens egen GPS. Man loggar koordinater vid ytcentrum i 60 sekunder. Registrering av koordinater kräver ingen manuell hantering längre

Kapitel 5:

- Då huvudskiktet registreras presenteras längst ned i fönstret inklavad grundyta, total grundyta, beståndsbeskrivningens grundyta, samt grundytavägd brösthöjdsålder. Åldern är beräknad med uppgifter om åldrar från borrhade träd och provträd. I beräkningen används uppgifter från alla provträd på ej produktiv skogsmark och på produktiv skogsmark provträd med trädklass undertryckta, behärskade, medhärskande, samt härskande.
- Menyerna Ståndort, Lägsta slutålder och Rikkärr är sammanlänkade och följs åt vid synkning.

Kapitel 6:

- S 6:11 Instruktionstext för den nya menyn ”Lägsta slutålder” har lagts till. Menyn ger tillsammans med ståndortsmenyn underlag så att systemet kan beräkna lägsta slutavverkningsålder och lägsta rekommenderade slutavverkningsålder och presentera dessa.
- Provträd och åldersträd vilka registrerats klart används för att beräkna grundytavägd brösthöjdsålder och medelhöjd, dessa presenteras längst ned i fönstret. I beräkningarna används provträd på ej produktiv skogsmark, samt på produktiv skogsmark används provträd med trädklass undertryckta, behärskade, medhärskande,

samt härskande. Dessutom visas SIS, LSÅ, LRÅ, inklavad grundyta, trädskiktens sammanlagda grundyta och total grundyta.

- Vid registrering av Total Grundyta & Krontäckning presenteras inklavad grundyta, trädskiktens sammanlagda grundyta och beståndets grundyta längst ned i datasamlarens fönster

Kapitel 7:

- S7:15 Förtydligande om att stammar måste vara minst 1 dm höga för att räknas i småträdsregistreringen.
- S 7:29 Uppdatering av texten om var i datasamlarens menyer FF-objekt kan registreras.

Kapitel 8:

- I datasamlaren finns en förändring av hur många och vilka skador på provträd som kan registreras. Inom varje huvudgrupp av skador kan maximalt tre olika skador registreras. De skador som är unika med avseende på skadetyper, skadetidpunkt och skadeorsak ska registreras, men finns fler än tre skador inom en huvudgrupp så registreras de allvarligaste.

Kapitel 11:

- S 11.22: Provtagningsregler och – metod för DNA-prov har flyttats hit från bilaga B4.
- Avsnitt 11.6.4: Förändring: Markfuktighetsklass bedöms och registreras nu oberoende av variabeln Rörligt markvatten. Tidigare fick ej Torr mark registreras om Rörligt markvatten kortare eller längre registrerats.
- S 11:127: Information om registrering av DNA-provpunkter har flyttats hit från bilaga B4.

Bilaga B2:

- Ny bilaga med information om helikoptertransport

Bilaga B4:

- Bilagan har utgått och istället har informationen om DNA-prov lagts in under avsnitt 11.5.2

Bilaga B5

- Under avsnitt B5.12 har informationen om funktionsknapparnas funktion utökats

Bilaga B6:

- All information kopplad till GPS-mottagare av typ Garmin 60 har tagits bort då denna ej längre används i fält.
- Instruktion om hur koordinater överförs från datasamlaren Allegro 3 till GPS-mottagaren har lagts till.

Bilaga B10:

- Adressen för tjänstepost har uppdaterats med korrekt kundnummer

2 TEKNISKA ANVISNINGAR

Kapitlet innehåller:

Avsnitt	Se sidan
2.1 Taxeringslaget.....	2:2
2.2 Regioner	2:2
2.3 Trakter.....	2:2
2.4 Provytor	2:4
2.5 Uppsökning av provytor i terrängen.....	2:6
2.6 Markering i terrängen samt dokumentation av provytor	2:8
2.7 Åtgärdsenhet, avvikande del, bestånd och arealkrav för olika ägoslag	2:12
2.8 Avgränsning av impediment	2:14
2.9 Delning.....	2:16
2.10 Program i datasamlarna	2:21
2.11 Kontroll av data	2:22
2.12 Fältportalen	2:23

2.1 TAXERINGSLAGET

Under fältsäsongen år 2022 är antalet ordinarie taxeringslag sexton. Sex av lagen arbetar med enbart tillfälliga taxeringstrakter och permanenta trakter utan markinventering. De övriga tio lagen arbetar med alla trakttyper, tillfälliga och permanenta med och utan markinventering.

Taxeringslaget består av en lagledare och två forskningsbiträden. Vid arbetet på permanenta trakter med markinventering arbetar det ena biträdet som markinventerare. Markinventeraren har också huvudansvaret för markvegetationsbeskrivningen.

2.2 REGIONER

Riket indelas i fem regioner. Dessa avgränsas enligt kartan på nästa sida, se figur 2.1.

2.3 TRAKTER

Registreringarna görs på provytor som är belägna utefter sidorna på s.k. trakter. Två slag av trakter förekommer, tillfälliga (T-trakter) och permanenta (P-trakter). Dessa har olika utformning. Dessutom varierar utformningen mellan olika regioner. Trakten är en arbetsenhet, som i normalfallet bör hinnas med på en dag. Tillfälliga trakter i region 4 och samtliga trakter i region 5 är dock s.k. "halvdagstrakter". Av dessa bör normalt 2 trakter per dag hinnas med. Tillfälliga trakterna är utformade som stående rektanglar och permanenta som kvadrater. En punkt, t.ex. en provytas centrum, på trakten definieras förutom av traktnummer (framgår av arbetskartan) av sida (N, Ö, S, V) och påslag. Med en punkts påslag avses avståndet i meter till punkten från närmast föregående trakthörn i medurs riktning runt trakten.

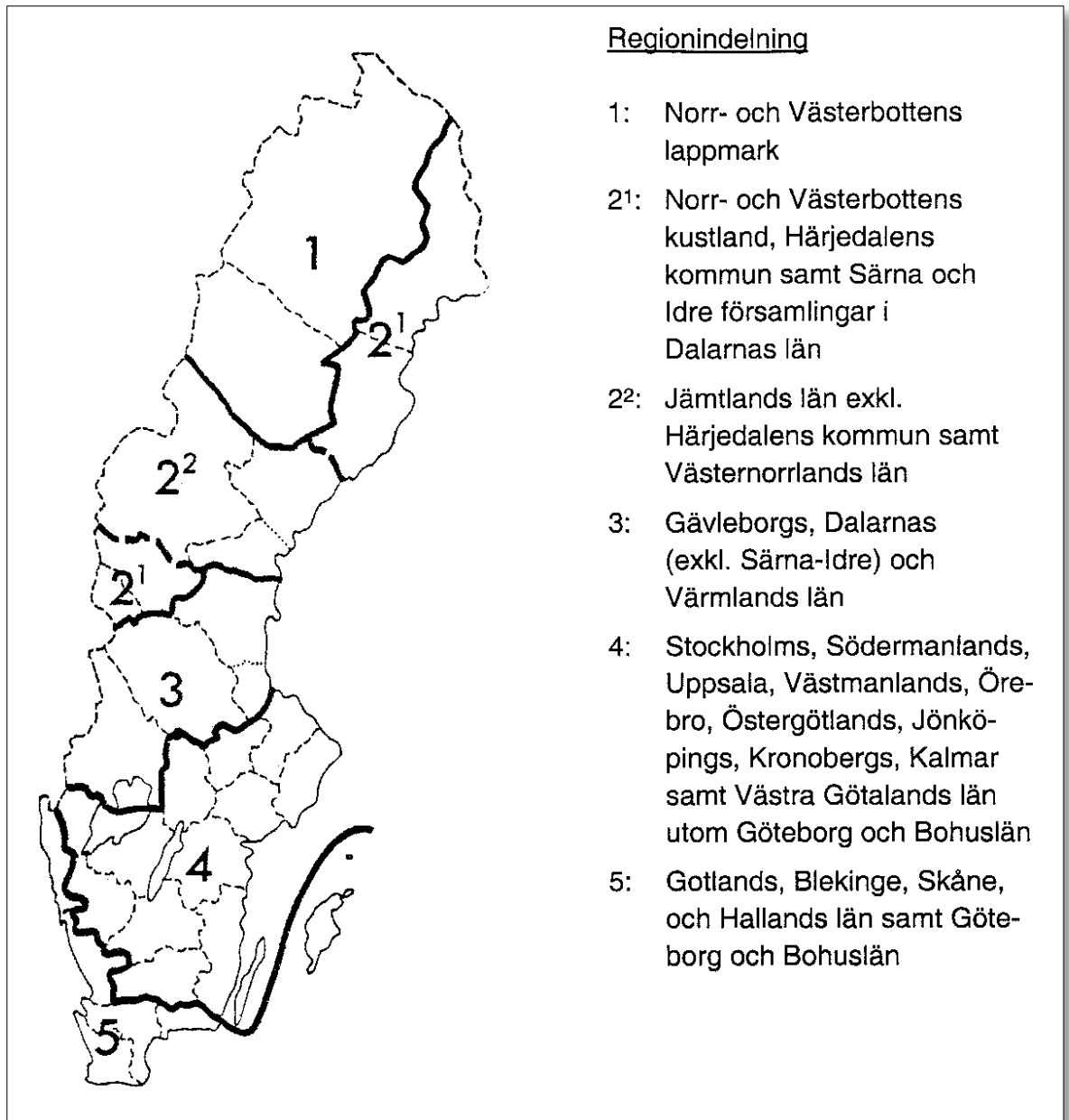


Fig. 2.1 Regionindelning.

På hälften av de permanenta trakterna genomförs *markinventering* och *vegetationsinventering*. Dessa trakter benämns **P_M**-trakter. Övriga permanenta trakter benämns **P_ö**-trakter och tillfälliga trakter benämns **T**-trakter. Trakttypen framgår av fältlagens arbetskartor.

På trakter vilka innehåller ägoslag *fjäll* ska endast påslag definierade som *låg fjäll* fältinventeras, vilka påslag som ska inventeras framgår av traktkartan. Om en trakt delas av regiongräns framgår av traktkartan vilka påslag som ska inventeras.

Tab. 2.1 *Traktnummer inom respektive region.*

Region	Traktnummer	
	<i>Tillfälliga trakter</i>	<i>Permanenta trakter</i>
1	1001-1499	1501-1999
2	2001-2499	2501-2999
3	3001-3499	3501-3999
4	4001-4499	4501-4999
5	5001-5499	5501-5999

Trakternas storlek framgår av tabell 2.2 i avsnitt 2.4.

2.4 PROVYTOR

Vilka påslag som skall inventeras framgår av traktkartan och S&M-systemet. Dessa påslag skall inventeras även om påslaget vid utläggning hamnat på en annan position än den teoretiska. Påslag som enligt underlag inte skall inventeras, skall aldrig inventeras oavsett var man hamnar vid utläggningen och skall alltså inte besökas.

Längs trakternas sidor inventeras provytor, vilka läggs ut på vissa bestämda påslag. Beroende på trakttyp förekommer följande slags provytor:

<i>Tillfälliga trakter</i>	<i>Permanenta trakter</i>
Tillfälliga förrådsytor (radie 7.0 m)	Permanenta förrådsytor (radie 10.0 m)
Mellanliggande stubbytor (radie 7.0 m)	Mellanliggande stubbytor (radie 7.0 m)

Förrådsytor inventeras alltid, medan mellanliggande ytor endast inventeras i de fall då ytan berörs av en avverkning som skett under säsong 1.

Tab. 2.2 Trakternas storlek och de olika provytornas placering.

Reg.	Tillfälliga trakter			
	Sida, m	Pål- slag	F- yta	Mell. yta
1-3	1500	200		X
	(Ö,V)	500	X	
		700		X
		1000	X	
	1000 (N,S)	1200 1500		X
4	800	200		X
	(Ö,V)	400	X	
	400	600		X
	(N,S)	800	X	
5	600	100		X
	(Ö,V)	300	X	
	300	400		X
	(N,S)	600	X	

Reg.	Permanent trakter			
	Sida, m	Pål- slag	F- yta	Mell. yta
1-2	1200	300		X
		600	X	
		900		X
		1180	X	
3	1000	200		X
		500	X	
		700		X
		980	X	
4	800	200		X
		400	X	
		600		X
		780	X	
5	300	100		X
		280	X	

2.5 UPPSÖKNING AV PROVYTOR I TERRÄNGEN

Koordinaterna för de påslag som ska besökas förs över från datasamlare Allegro³ till GPS-mottagaren. Med hjälp av GPS och en vanlig kompass går man den enklaste vägen till provytan. Det finns inga krav på att följa en rak linje. Då man är drygt 20 meter från påslaget agerar man på olika sätt beroende på bl.a. yttyp:

1. På förrådsprovytor på permanenta trakter, vilka fältinventerats tidigare, kan man använda GPS för navigering ända fram till påslagets ytcentrum.
2. På mellanliggande ytor där man ser att det är helt uppenbart att ingen inventering ska ske, t.ex. på impediment, kan man använda GPS för navigering ända fram till påslagets ytcentrum.
3. På förrådsprovytor på permanenta trakter vilka aldrig tidigare fältinventerats, alla förrådsprovytor på tillfälliga trakter, samt mellanliggande ytor där man ser att stubbinventering kan bli aktuell, används kompass och måttband för navigering de sista 20 metrarna fram till påslagets ytcentrum. Från GPS-mottagaren fås uppgift om avstånd och riktning till aktuellt påslag. Det är av absolut största betydelse att agera på detta sätt för annars finns stor risk för systematiska fel.

Om GPS-mottagaren under navigering förlorar satellitkontakt görs på något av följande sätt:

1. Prova att använda den GPS som finns i Allegro³.
2. Ingen GPS fungerar: Om man befinner sig långt från påslaget fortsätter man med grov kompassgång tills satellitkontakt erhålls igen.
3. Ingen GPS fungerar: Om man befinner sig nära påslaget förflyttar man sig till en punkt där man, beroende på lokala förhållanden, kan återfå kontakten. Från denna punkt används kompass och måttband för att nå ytcentrum. Alternativt uppsöks i terrängen en

ny utgångspunkt som kan identifieras på kartan. Från denna punkt används kompass och måttband för att nå ytcentrum.

Om varken den handhållna GPS-mottagaren eller GPS i Allegro³ går att använda (trasig, borttappad, etc.) är målsättningen den, att ytcentrum för tillfälliga förrådsytor och mellanliggande stubbytor ska etableras i enlighet med position enligt arbetskartan. Tillvägagångssättet ska vara anpassat efter förutsättningarna men ha sin grund i så noggrann orientering i kartbilden som möjligt. Man använder tydligt urskiljbara utgångspunkter i arbetskartan och avslutar med kompassgång och mätning med måttband de sista 20 metrarna.

2.6 MARKERING I TERRÄNGEN SAMT DOKUMENTATION AV PROVYTOR

Centrum för förrådsytor och mellanliggande ytor på tillfällig trakt, samt permanenta mellanliggande ytor, markeras med en trästicka. Påslagets identitet skall tydligt anges på stickan. Dessa stickor ska kvarlämnas.

På tidigare fältinventerade permanenta trakter är centrum för förrådsytor markerade med aluminiumprofiler alternativt utmejslade kors i berghäll. Aluminiumprofilen sticker normalt upp högst 20 cm. På betesmark och även på andra ställen där den kan orsaka skada har den slagits ned helt i marken. I vissa fall har aluminiumprofilen inte slagits ner i ytcentrum utan på annan plats inom provytan.

Förrådsytor på inte tidigare fältinventerade permanenta trakter ska markeras med aluminiumprofil alternativt utmejslat kors i berghäll.

På permanenta provytor finns normalt två fixpunkter beskrivna i menyn Fixpunkter (se exempel längre fram). I de fall aluminiumprofilen inte är nedslagen i centrum, beskrivs den som en extra fixpunkt. Vid återinventeringen kontrolleras och förbättras fixpunkter och vid behov uttas nya.

Eventuellt nya fixpunkter och nya uppgifter om ytcentrum registreras i menyerna Läge ytcentrum och Fixpunkter. Fixpunkterna ska markeras distinkt och diskret.

På ytor som slutavverkats och som saknar bra fixpunkter tas nya ut. Stubbar på ytan kan markeras och användas som fixpunkter för att underlätta vid nästa återbesök.

Fixpunkternas läge bestäms genom angivande av avstånd i dm och riktning från ytcentrum till fixpunkten. Vid beskrivning av fixpunkter gäller det att noga ange vilken punkt på föremålet som koordinaterna avser. T.ex. toppen på stenen, nordvästra spetsen på blocket. Om möjligt ska färgfläcken placeras på denna punkt.

Som fixpunkter väljs terrängföremål som så mycket som möjligt avviker

från omgivningen. I största möjliga utsträckning ska träd undvikas. Om detta inte är möjligt bör antingen träd av annat trädslag än det som dominerar väljas och bland dessa de grövsta träden eller också bör träd som på något karakteristiskt sätt avviker från övriga väljas. Färgfläckar placeras under stubbhöjd. Trädslag och stubbdiameter anges i menyn Fixpunkter. Där anges även andra typiska kännetecken för fixpunkterna. Observera att om aluminiumprofil eller utmejslat kors placerats på annan position än ytcentrum så ska detta anges i meny Fixpunkter genom att välja Fixtyp = "Aluminiumprofil". I dessa fall skall den slås ned på ett avstånd från ytcentrum så man undviker risken för att den tas för en centrumprofil.

Nedan visas ett exempel på ifyllda menyer Läge ytcentrum och Fixpunkter. Saknade markeringar, t.ex. centrumprofil, ska ersättas och notering om detta ska göras i meny Läge ytcentrum.

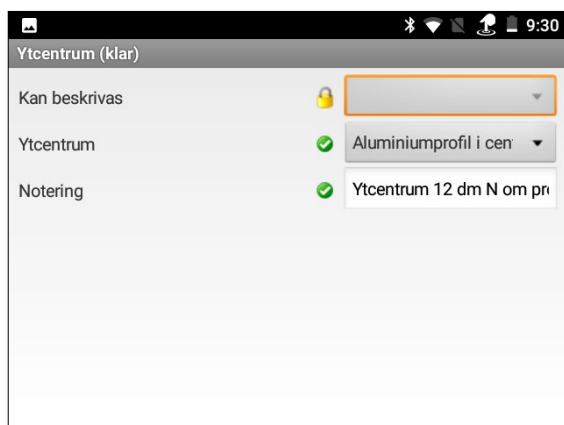


Fig. 2.2 Meny Läge ytcentrum i S&M.

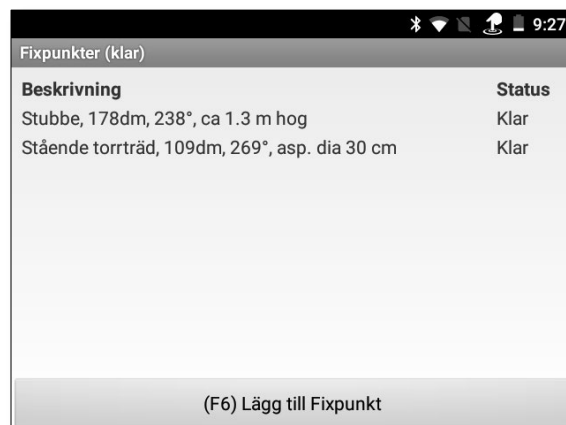


Fig. 2.3 Meny Fixpunkter i S&M.

På permanenta förrådsytor finns centrum för de två småytorna inom provytan (se avsnitt 7.2 och figur 7.3) markerade med en blå plastpinne. Om man vid återinventering endast finner en blå pinne återutsätts den andra med ledning av den återfunna pinnen. Om ingen pinne återfinns utsätts nya med ledning av figur 7.3.

Vid utläggningen av den permanenta trakten markerades startpunkten med en aluminiumstolpe. Om laget passerar traktstolpen tas stolpen med för återvinning.

Uppgifter som rör permanenta traktors taxering t.ex. nyckel till vägbom,

vattenpassager, etc., kan noteras i en egen meny, Traktnotering. Menyn är tillgänglig i menyöversikten på samtliga provytor. Uppdatera informationen, så uppgifterna är så aktuella som möjligt.

Taxeringslinjens läge i terrängen markerades tidigare med vita plaströr på var 100:e meter utom på förrådsytorna. Om sådana plaströr påträffas samlas de in för återvinning.

Hittar man inte centrumprofilen direkt finns hjälp i form av Läge ytcentrum, fixpunkter, återträd, m.m. Uppdatera läge ytcentrum och fixpunkter, så uppgifterna är så aktuella som möjligt.

Återinventering av permanenta provytor är viktigt för att skatta förändringar, därför är det av stor vikt att ytcentrum återfinns.

I vissa fall, se exempel nedan, kan centrummarkeringen ändå inte återfinnas, men med stor säkerhet kan tidigare position dock bestämmas. Innan ny aluminiumprofil slås ned, ska den gamla eftersökas ordentligt. I följande fall ska ytcentrum markeras på nytt och "Återfunnet" anges för variabeln Förra ytc:

1. *Ytan har kalavverkats* eller påverkats av andra radikala ingrepp, men man kan med stor säkerhet bedöma att ytcentrum tidigare var beläget inom området med radikalt ingrepp.
2. Inga radikala förändringar har skett, men man kan med stor säkerhet bedöma var ytcentrum tidigare var beläget.
3. Påslaget har inte tidigare fältinventerats.

Kan man inte med stor säkerhet avgöra var ytcentrum tidigare var markerat, trots hjälp från Läge ytcentrum, fixpunkter, återträd m.m., så markeras ytan på nytt. Ytans läge fastställs då genom mätning med måttband och kompass från en GPS-bestämd punkt minst 20 m från provytans position enligt GPS. De gamla fixpunkterna raderas och nya utses och registreras i meny Fixpunkter och ytan inventeras som inte återfunnen ("Ej återfunnet, nytt etablerat" anges för variabeln Förra ytc).

2.6 Tekniska anvisningar – Markering i terrängen samt dokumentation av provytor

Alla permanenta förrådsprovytor ska, oavsett ägoslag, beskrivas med fixpunkter om det finns behov av att förtydliga ytcentrums läge. Om möjligt ska ytcentrum eller en punkt i ytcentrums närhet markeras.

Om förrådsprovytan hamnar på ägoslaget fjäll och besöks i fält ska provytecentrum markeras och dokumenteras i menyerna Läge ytcentrum och Fixpunkter.

I vissa fall kan tidigare inte markerade ytcentra på permanenta förrådsytor behöva markeras på grund av ändrat ägoslag.

2.7 ÅTGÄRDSENHET, AVVIKANDE DEL, BESTÅND OCH AREALKRAV FÖR OLIKA ÄGOSLAG

Vid skogsbruksplanläggning indelas den produktiva skogsmarken i något sånär enhetliga områden med avseende på utvecklingsgrad, ståndortsförhållanden, ålder och trädslagsblandning. Inom områdena skall den tänkta kommande skogsbruksåtgärden vara densamma. I traditionell skogsindelning var dessa s.k. åtgärdsenheter eller avdelningar, ganska stora. Inom åtgärdsenheterna kunde det finnas mindre områden med en avvikande utvecklingsgrad, vilka sades vara en avvikande del, eller del av åtgärdsenheten.

Bättre förhandsinformation i form av fjärranalysdata gör att skogen idag indelas i mindre mer homogena områden. Indelningsgrunderna är de samma som tidigare, men indelningen görs så att variationen inom bestånden inom de beskrivna områdena är mindre.

I samband med Riksskogstaxeringens inventering "indelas" den produktiva skogsmarken i påslagetets närhet. Åtgärdsenheterna är inte avfattade i förväg utan beskrivning och avgränsning bestäms på plats i samband med inventeringen. Indelningen utförs oavsett ägare, ägargränser eller eventuella skyddsformer. Oftast sammanfaller det område, beskrivningsenheten, för vilken Riksskogstaxeringen upprättar sin beskrivning av beståndet, med det som vid traditionell indelning skulle utgöra en åtgärdsenhet, men ibland är beskrivningsenheten mindre. En åtgärdsenhet har ingen på förhand bestämd minimistorlek. Avgörande är om man bedömer att det för ett, i någon mening homogent, område är motiverat att göra en given åtgärd vid en given tidpunkt, så att kombinationen av typ av åtgärd och tidpunkt för åtgärden tydligt avviker från vad som gäller för angränsande områden.

Vid bedömningen ska också hänsyn tas till vilken typ av skogsskötsel som bedrivs i det omgivande landskapet.

2.7 Tekniska anvisningar –
Åtgärdsenhet, avvikande del, bestånd och arealkrav för olika ägoslag.

I vissa fall kan provytan hamna inom en, från åtgärdsenheten, mindre och *avvikande del*. Om utvecklingsgraden för denna del avviker från den utvecklingsgrad som gäller för större delen av åtgärdsenheten och om den avvikande delen uppfyller minimikraven (se nedan) skall den beskrivas som en egen beskrivningsenhet.

→ *Observera att skillnader i t.ex. trädslagsblandning, bonitet, ståndortsindex, etc. inte påverkar bedömningen i dessa fall, utan det är endast skillnader i utvecklingsgrad som avses.*

För att kunna utgöra en egen beskrivningsenhet ska beståndets areal uppgå till minst 0.02 ha vid högre utvecklingsgrad än för åtgärdsenheten och till minst 0.1 ha vid lägre utvecklingsgrad än åtgärdsenheten. Vidare ska beståndets utvecklingsgrad avvika så starkt från åtgärdsenheten i övrigt att beståndsbeskrivningen påverkas i hög grad. Nedanstående tabell kan användas som stöd vid bedömningen av hur stor avvikelsen bör vara.

Tab. 2.3 Utvecklingsgrad för avvikande del per huggningsklass.

Hkl för åtg.enh.	Utvecklingsgrad för avvikande del					
	A1	B1-B2	B3	C1-C2	C3	C4-D2
A1			X	X	X	X
B1-B2				X	X	X
B3					X	X
C1-C2	X	X				X
C3-E1	X	X	X			

Enheter av olika ägoslag ska urskiljas och beskrivas om de uppfyller följande krav på minimistorlek:

- Produktiv skogsmark inom andra ägoslag: 0.25 ha (50x50 m).
- Andra ägoslag inom produktiv skogsmark: 0.02 ha (10x20 m).
- Olika typer av andra ägoslag inom eller intill varandra: 0.25 ha.
- Bebyggd mark: Inget minimikrav.

2.8 AVGRÄNSNING AV IMPEDIMENT

Texten till detta avsnitt är hämtad från "Handledning i bonitering, del 1, definitioner och anvisningar" av Björn Hägglund och Jan-Erik Lundmark, utgiven av Skogsstyrelsen.

Boniteringssystemet är utformat för bonitering av produktiv skogsmark, dvs. mark där boniteten med avseende på det mest högproducerande trädslaget är minst 1 m³sk per ha och år. Denna produktionssiffra avser 100 års växttid och är alltså inte direkt jämförbar med boniteter som anges för olika ståndortsindex. Normalt beaktas bara tall och gran. Systemet är svagt underbyggt för de lägsta boniteterna och kan bara i vissa situationer användas för gränsdragning mellan impediment och produktiv skogsmark. Svårigheten i en sådan gränsdragning beror i hög grad på typen av impediment. Vi skiljer här på följande tre typer:

Trädlösa impediment

T.ex. fjäll ovanför trädgränsen, kala myrar och kala bergbundna marker. Vanligen är det enkelt att skilja sådana impediment från produktiv skogsmark.

Homogena, trädbevuxna impediment

Marker med relativt konstant utbud av vatten och näring över arealen. Träd förekommer. Exempel på denna typ av impediment är den s.k. fjällbarrskogen, dvs. klimatiskt betingade impediment mellan gränsen för produktiv skogsmark och trädgränsen. Trädbevuxna myrar kan också räknas hit. På de homogena trädbevuxna impedimenten kan boniteringssystemet ibland användas som stöd för gränsdragningar. Härvid motsvarar impedimentgränsen ungefär ett ståndortsindex på 10 m för tall och gran.

Om det finns ett bestånd, som är minst ca 60 år i brösthöjd, kan ytterligare stöd för avgränsningen fås genom att man ungefärligt skattar medeltillväxten fram till uppskattningstillfället. Härvid används följande metod.

Uppskatta med relaskop den sammanlagda grundytan per ha för levande, döda och utgallrade träd. Bedöm de senare via stubbar. Beräkna beståndets grundytavägda medelhöjd och skatta volymen. Dividera volymen

med beståndets totala ålder, dvs. brösthöjdsålder plus ett schablontillägg för växttid till 1.3 m höjd. Den erhållna årliga tillväxten multipliceras med en korrektionsfaktor av storleksordningen 1.25-2.00. Därvid erhålls en skattning av ideal årlig medeltillväxt.

Korrektionsfaktorn ska bl.a. kompensera för att tillväxten ofta är lägre än vid 100 års ålder, att man sannolikt missat en del av den volym som producerats samt att beståndet sannolikt inte är idealt. Värdet på korrektionsfaktorn måste bedömas genom lokal erfarenhet.

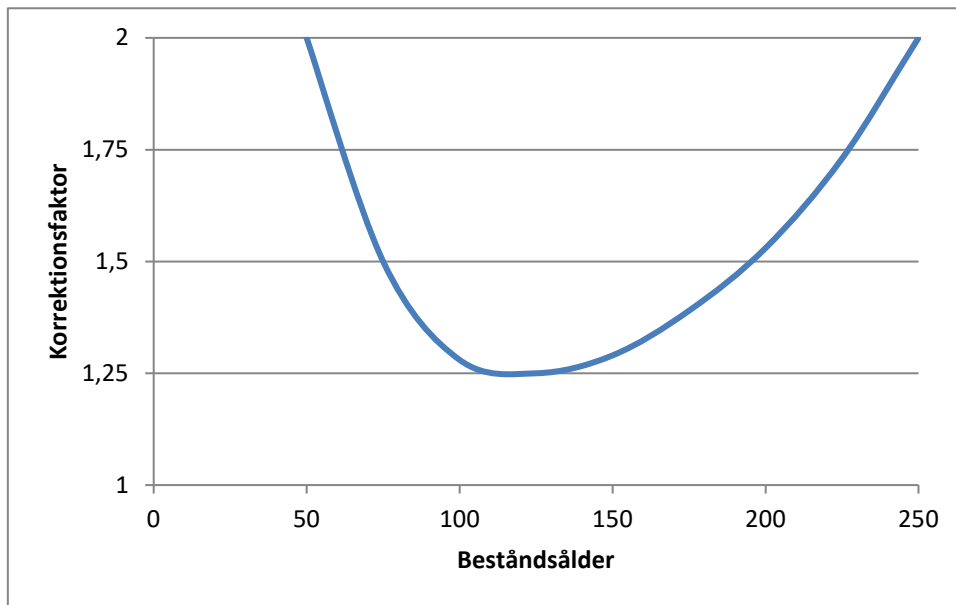


Fig. 2.? *Principiell bild av korrektionsfaktorns beroende av beståndsålder*

Heterogena trädbevuxna impediment

Marker som karakteriseras av att utbudet av vatten och näring varierar över arealen. Här och var kan träd växa och kanske nå relativt höga höjder. Exempel är bergbundna marker med sprickor och fördjupningar. Boniteringssystemet fungerar vanligen inte på sådana marker utan ger en för hög bonitet. Det enda stöd för boniteringen, som kan erhållas, är en ungefärlig årlig medeltillväxt som bestäms enligt ovan.

2.9 DELNING

Provytan delas om den skärs av gräns mellan ägoslag. På produktiv skogsmark delas även för gräns mellan olika åtgärdsenheter/bestånd.

Vidare sker delning inom en åtgärdsenhet (minsta del ≥ 0.25 ha) om provytan delas av gräns för *ståndortsindex* (minst 3 m skillnad), *beståndsålder* (minst 20 år skiljer), *slutenhet* (minst 2/10) eller *trädslagsblandning* (minst 3/10). På kalmark delas dock inte för skillnader i åldersklass, slutenhet och trädslagsblandning. Angivna regler avser medeltal för delarna.

Om *stubbinventering* ska utföras delas dessutom på skogsmark för *huggningsart* och *gräns för avverkning*. Detsamma gäller vid inventering av förrådsyta om ytan delas av avverkning som skett inom de senaste fem åren.

I *huggningsklass A1 och B1* (kalmark och plantskog) delas härutöver för hyggesålder och utförda föryngringsåtgärder.

Delning inom en åtgärdsenhet sker dessutom om provytan delas av *gräns för avvikande del*. Här gäller dock arealkravet ≥ 0.02 ha om den avvikande delen är förväxande och annars 0.1 ha.

För gräns mot kraftledning delas bara om kraftledningen går över produktiv skogsmark och inom fjäll delas endast för gräns mot sötvatten.

För väg och järnväg inom eller gränsande till åker, fjäll, bebyggd mark eller annan mark delas inte utan dessa förs till respektive angränsande ägoslag. Inte heller delas för gräns mellan åker och bebyggd mark, utan ägoslag bestäms efter det ägoslag som har störst andel av provytans areal. Dock måste delning ske i de fall det finns träd eller stubbar som ska klavas på åkerdelen.

Delningen avser tillfälliga ytor med 7.0 m radie samt permanenta ytor med 10.0 m radie.

En delyta ska minst vara så stor att någon punkt ligger mer än 1.5 m från

cirkelytans periferi. Dock får delytan vara hur liten som helst om resten av ytan utgörs av ett ägoslag som inte ska förrådsinventeras, samtidigt som det på den aktuella delen finns träd eller stubbar som ska klavas.

Delningsgränsen anges som en följd av delningspunkter, s.k. tåg, vilka definieras av kompassriktning (grader) och avstånd från centrum, s.k. polära koordinater. Punkterna markeras på marken med trästickor, som tas med när man lämnar ytan. För varje delyta, utom en som blir restdel, anges ett tåg. Vid delning av mellanliggande yta där en del inte ska inventeras görs den inte inventerade delen till restdel. Delningen beskrivs alltså för den delyta/de delytor som ska inventeras.

För beskrivningen av delytorna gäller följande:

- Varje delyta måste till någon del begränsas av cirkelprovytans periferi.
- Första och sista punkten måste ligga på cirkelprovytans periferi.
- Delningspunkterna måste beskrivas medurs.
- Första linjen i tåget får inte vara en cirkelbåge.
- Om två delningspunkter, mellan första och sista brytpunkt, ligger på periferin måste linjen mellan dem vara en cirkelbåge. I annat fall måste andra delytor beskrivas och denna bli restdel (se exempel längre fram).
- Antalet delningspunkter får vara högst 8.
- Provytan får delas i högst 5 delar.

Delytorna kan beskrivas i valfri ordning och erhåller nummer efter den ordning de beskrivs i. Tidigare har delytorna numrerats i den ordning de påträffats i ordinarie gångriktning. För att minska risken för felaktigheter rekommenderas att även i fortsättningen som regel börja med att beskriva den delyta som påträffas först i ordinarie gångriktning. Den erhåller då nummer 1.

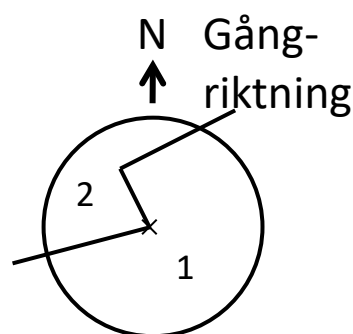
Vid återinventeringen av permanenta ytor ändras delningsbeslutet från

föregående inventering endast om en verklig förändring inträffat som gör ändring nödvändig. Dessutom får en delning ändras om den tidigare delningen är uppenbart felaktig och delningen beror på gräns mellan olika ägoslag. En felaktig delning mellan delytor på produktiv skogsmark ändras alltså inte. Om en provyta är delad sedan tidigare, men delningen nu är omotiverad ändras så att delningen tas bort. Dock ska delningen behållas om delningsgränsen även är en fastighetsgräns, då man i framtiden kan förvänta sig olika skötsel på delytorna.

Felaktigt gjorda delningar och felaktigt numrerade delytor skapar onödiga bekymmer i den fortsatta hanteringen av datamaterialet. Det är därför av största betydelse att en registrerad delning noga kontrolleras innan arbetet på provytan påbörjas. I datasamlaren fås en uppritad bild av den registrerade delningen. Denna bild ska alltid kontrolleras.

Om, på permanent yta, numreringen av delytorna är felaktig sedan tidigare, vilket kan förekomma, ska ingen rättning göras utan delytorna ska behålla sina ursprungliga beteckningar.

Exempel :



Delningspunkter

Ytradie 7 m

Delyta 1

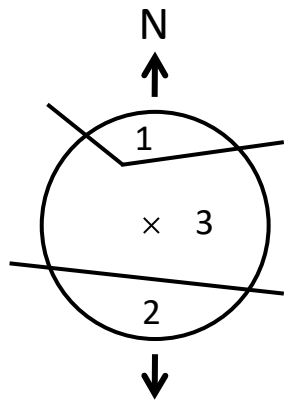
Ytradie 10 m

Delyta 1

Avst	Rikt	Avst	Rikt
070	253	100	253
000	360*	000	360*
042	333	060	333
070	028	100	028

* Riktning för brytpunkt i provytecetrum anges till "360".

Fig. 2.4 a ^



Gångriktning

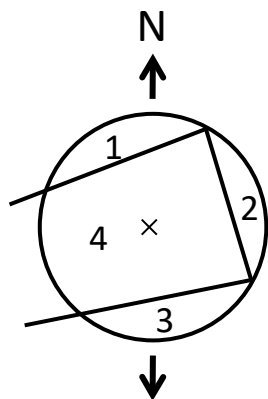
Fig. 2.4 b ^

Ytradie 7 m

Delyta 1

Delyta 2

Avst	Rikt	Avst	Rikt
070	053	070	245
042	333	070	120
070	325		



Gångriktning

Fig. 2.4 c ^

Ytradie 7 m

Delyta 1

Delyta 2

Delyta 3

Avst	Rikt	Avst	Rikt	Avst	Rikt
070	030	070	118	070	219
070	290	070	030	070	118

För delyta 4 ligger brytpunkterna på periferin och linjen mellan dem är inte en cirkelbåge. Delytan kan därför inte beskrivas utan lämnas som restdel.

Flera delar kan tillhöra samma åtgärdsenhet eller del av åtgärdsenhet och ha lika beskrivning. Om t.ex. mindre väg eller kraftledning skär genom beståndet, läggs dessa delar samman till en delyta och beskrivs som restdel. Tåg ska alltså inte anges.

2.9 Tekniska anvisningar – Delning

Exempel:

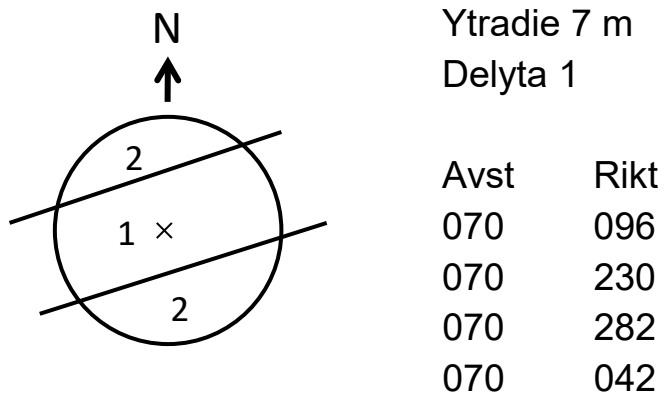


Fig. 2.4 d ^

Delningen registreras i datasamlaren i meny Registrera delning.

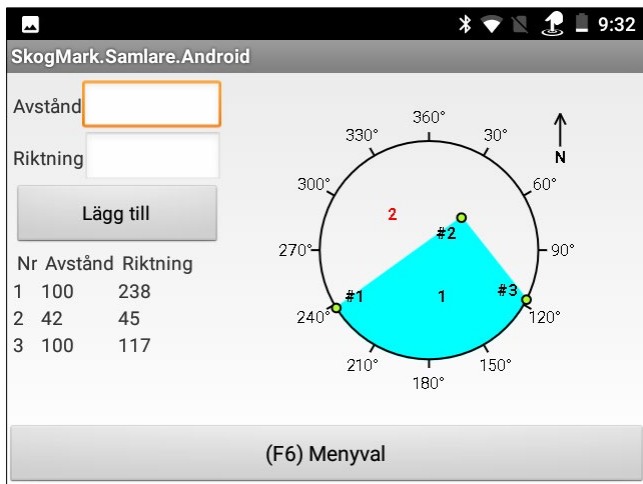


Fig. 2.5 Meny Registrera delning i S&M.

2.10 PROGRAM I DATASAMLARNA

Datasamlarna (*Allegro 3*) och dess funktioner beskrivs fr.a. på annat håll, se bilaga B5.

Initialt är det i "Lagledarsamlaren" som inventeringen påbörjas. Trakt väljs från en lista och Påslag väljs med ett grafiskt gränssnitt i Påslagsväljaren. Därefter registreras eventuell delning och/eller ägoslagsförändring samt delytevariabler under fliken ID-menyer. Slutligen väljs Menyöversikt (MÖ). Därefter publicerar "Lagledarsamlaren" så att samtliga enheter som ska användas på ytan kan öppna påslaget.

I MÖ presenteras olika delmoment och menyer i en trädstruktur. Överst ligger för påslaget gemensamma menyer/block av menyer: GPS, och på permanenta förrådsytor även Traktnotering, Läge ytcentrum, Fixpunkter, Läge 7/10 25 m och Stamräkning. Därefter återfinns arbetsmoment i en trädstruktur under respektive delyta (Delyta 0 vid odelade ytor): Ståndortsinventering, Arealinventering, Thuf-menyer, Markinventering, och Vegbeskrivning. Sist återfinns de menyer som ska registreras på småytorna under Småyta 1 respektive Småyta 3.

Meddelanden till kontoret i form av röda signalkort kan skrivas i datasamlaren. I MÖ kan man välja F6, röda signalkort, och skriva in sitt meddelande.

→ *Observera att systemet håller reda på vilken delyta som respektive småyta hör till, samt på permanenta förrådsytor även vilken delyta respektive träd står på.*

2.11 KONTROLL AV DATA

Direkt vid registrering

Regler för vad som ska/kan registreras och vilka registreringsintervall som är tillåtna finns i stor utsträckning inlagt i S&M.

Programmet känner också av då man slagit in ett värde för en variabel som ligger utanför ett normalt registreringsintervall. Försöker man registrera ett "onormalt" värde som ligger utanför det normala intervallet, varnas användaren med en gul varningstriangel till vänster om det föreslagna värdet.

Ett "onormalt värde" kan vara ett högt eller lågt värde i absoluta tal, eller i förhållande till något annat som man registrerat, eller på P-yltor kan det vara i förhållande till vad som registrerades förra gången.

En gul varningstriangel betyder inte att det registrerade värdet är fel, utan att det värde man registrerat är oväntat och man ska därför kolla upp registreringen en gång till. Rör varningen ett mätvärde ska mätningen göras om. Registreringar som efter kontroll visar sig vara riktiga, ska naturligtvis behållas trots varningstriangel!

Påslagstest

När arbetet på provytan avslutats och samlarnas data synkroniserats, testas allt registrerat data så att det logiskt hänger ihop. Påslagstesterna görs i lagledarsamlaren och resultatet presenteras i en lista. I listan ingår även de varningar som man fick i samband med registreringarna, se ovan.

Textmeddelandet som visas då en test fallit ut kan verka en aning kryptisk ibland. "Pilar man höger", med piltangenten, visas en noggrannare beskrivning.

2.12 FÄLTPORTALEN

Skriftlig kommunikation mellan fält och kontoret sker huvudsakligen över Internet. Här kan lagvisa rapporter skapas över vilka trakter som kommit in i fältdatabasen eller inte, liksom resultatet av kontrollinventeringen. Viktig information, vanligt förekommande länkar, dokument, m.m. finns också på sidan. För åtkomst av webbarbetsplatsen **RIS fältportal** krävs inloggning med fältarbetslagets *användarnamn* och *lösenord*.

Webbadressen till RIS fältportal (eller Fältportalen) är:

<https://arbetsplats.slu.se/sites/SRH-RT/faltportalen>

The screenshot displays the RIS fältportal interface. On the left is a navigation menu with categories like 'Listor', 'Traktrapporter', 'Skicka till kontoret', 'Hämta från kontoret', 'Administrativt', 'Stubbbytor i Google Earth', 'Undersökningar', 'Kontrollinventering', 'Markvegetationsnivå', 'MI-nytt', 'Kontaktuppgifter', 'RIS-bladet Digital', 'Viktiga datum', and 'Papperskorgen'. The main content area shows a list of messages, including 'Meddelanden', 'Taxen får berom från högsta mynd', and 'Höstenkursen i Umeå/Indd-avklarad och avslutad med en gemensam middag på Droskan!'. On the right, there is a 'Traktstatus 2015' section with a pie chart showing 100.00% and 0.00%, and a 'Länkar - SLU' section with various links to resources and reports.

Fig. 2.7 RIS fältportal – exempelbild från 2016.

→ ***Gå regelbundet in på RIS fältportal för att ta del av viktig information, skicka data, meddelanden, bilder, etc. – det gäller samtliga lagmedlemmar!***

3 REGISTRERING AV IDENTIFIKATIONER

3.1 ALLMÄNT

Kapitlets olika moment och variabler redovisas nedan:

Moment/variabel	Se sidan
3.1 Allmänt	3:1
3.2 Identifiering av trakt	3:3
Traktnummer (TRAKT).....	3:3
Inventeringsdatum (DATUM).....	3:3
Lagnummer (LAGNUMMER).....	3:3
3.3 Identifiering av påslag	3:4
Traktsida (SIDA).....	3:4
Påslag (PÅLSLAG)	3:4
Typ av inventering (STUBBINVENTERING).....	3:4
Är provytecentrum återfunnet? (FÖRRA YTC?)	3:4
Har provytan observerats i fält? (OBSERVERAD I FÄLT?)..	3:5
Ändring av tidigare delning (DELNINGSÄNDR?)	3:5
Antal delytor (DELYTOR)	3:5
3.3.1 Registrering av ägoslagsförändring	3:6
Tidpunkt för förändring av ägoslag (TIDPUNKT)	3:6

forts. →

Moment/variabel	Se sidan
3.4 Delytevariabler och delning	3:7
Delytenummer för den delyta som beskrivs (DELYTA)	3:7
3.4.1 Registrering av delning	3:7
Avstånd till delningspunkt (AVST).....	3:7
Riktning till delningspunkt (RIKT).....	3:7
3.4.2 Registrering av delytevariabler	3:8
Typ av inventering (delade stubbytor)	
(STUBBINVENTERING).....	3:8
D-län (DLÄN).....	3:8
Ägoslag (ÄGOSLAG).....	3:9
Ligger provytan på hagmark? (HAGMARK?).....	3:15
3.5 Registrering av GPS-data	3:16
Koordinater enligt återdata (GPSNORD, GPSOST)	3:16
Är GPS-mottagaren placerad i ytcentrum? (CENTRUM?)....	3:16
Avstånd från ytcentrum till GPS-mottagaren (AVSTGPS)	3:17
Riktning från ytcentrum till GPS-mottagaren (RIKTGPS)	3:17
Avvikelse mellan koordinater enl. återdata och GPS-koord.	
(AVVNORD, AVVOST)	3:17
Omräknade koordinater för PY-centrum.....	
(FAKNORD, FAKOST)	3:17

3.2 IDENTIFIERING AV TRAKT

TRAKT

Aktuell trakt väljs från en traktlista i datasamlaren. Traktnumret utgörs av en fyrställig kod, exempelvis: *4501*

DATUM

Datum hämtas automatiskt av Skog & Mark-programmet från datasamlarens klocka. Därför är det mycket viktigt att kontrollera datasamlarens tid och datuminställningar.

LAGNUMMER

Lagnummer anges i samband med att användarprofil registreras i datasamlaren.

Kod, exempelvis: *14*

3.3 IDENTIFIERING AV PÅSLAG

SIDA

Kod	Traktsida
1	<i>Norr</i>
2	<i>Öster</i>
3	<i>Söder</i>
4	<i>Väster</i>

PÅSLAG

Påslag, m

Kod, exempelvis: 400

Traktsida och påslag väljs i påslagsväljaren.

STUBBINVENTERING

Kod	Typ av inventering (endast mellanliggande stubbytor)
0	<i>Ej stubbinventering</i>
1	<i>Stubbinventering</i>

Jämför delytevariabeln Invtyp i avsnitt 3.4.2.

FÖRRA YTC?

Kod	Är provytecentrum återfunnet? (endast permanent provyta)
0	<i>Ej återfunnet</i>
1	<i>Återfunnet</i>

Beträffande nyutläggning av provytor, avsnitt 2.6.

OBSERVERAD I FÄLT?

Kod	Har provytan observerats i fält?
0	<i>Nej</i>
1	<i>Ja</i>

Om provytan av någon anledning inte kan besökas i fält ska förhållandena beskrivas på signalblankett. Beskrivs provytan på avstånd, t.ex. vissa ytor på åker, vatten och bebyggd mark, ska anges att provytan observerats i fält.

DELNINGÄNDR?

Kod	Ändring av tidigare delning (endast permanent provyta)?
0	<i>Nej</i>
1	<i>Ja</i>

DELYTOR

Kod	Antal delytor
1	<i>En</i>
2	<i>Två</i>
3	<i>Tre</i>
4	<i>Fyra</i>
5	<i>Fem</i>

3.3.1 REGISTRERING AV ÄGOSLAGSFÖRÄNDRING

För permanenta provytor där förändring av ägoslaget skett sedan föregående inventeringstillfälle ska en bedömning göras av tidpunkt för förändringen. Om det i samband med förändringen avverkats skog ska tidpunkten för avverkningstillfället bedömas och det är denna tidpunkt som ska registreras oberoende av när den egentliga förändringen av ägoslaget skedde.

TIDPUNKT

Kod	Tidpunkt för förändring av ägoslag
00	<i>Innevarande säsong</i>
01	<i>Säsong 1</i>
02	<i>Säsong 2</i>
03	<i>Säsong 3</i>
04	<i>Säsong 4</i>
05	<i>Säsong 5</i>
10	<i>Säsong 6+</i>

3.4 DELYTEVARIABLER OCH DELNING

DELYTA

Kod	Delytenummer för den delyta som beskrivs
0	<i>Påslaget odelat</i>
1-5	<i>Ytnummer vid delat påslag</i>

Aktuell delyta väljs i menyöversikten.

3.4.1 REGISTRERING AV DELNING

AVST

Avstånd till delningspunkt (dm)

Koder: 0-100 (P-yta)
0-70 (T-yta)

En delningslinje får beskrivas med högst åtta delningspunkter.

RIKT

Riktning till delningspunkt (grader)

Koder: 1-360

Riktning till delningspunkt i ytcentrum anges till 360°. Delningsregler finns angivna i avsnitt 2.9.

3.4.2 REGISTRERING AV DELYTEVARIABLER

STUBBINVENTERING

Kod	Typ av inventering (endast mellanliggande stubbytor)
0	<i>Ej stubbinventering</i>
1	<i>Stubbinventering</i>

För delade stubbytor måste anges om den aktuella delytan ska stubbinventeras eller inte. Jämför påslagsvariabeln Invtyp i avsnitt 3.3.

DLÄN

Kod	D-län (länsdel)	Jämför kartan i avsnitt 5.2, figur 5.5.
1	<i>Norrbottnens län, lappmarken</i>	
2	<i>Norrbottnens län, kustlandet</i>	
3	<i>Västerbottnens län, lappmarken</i>	
4	<i>Västerbottnens län, kustlandet</i>	
5	<i>Jämtlands län, Jämtland samt Härjedalsdelen av Bergs kommun</i>	
6	<i>Jämtlands län, Härjedalen utom Härjedalsdelen av Bergs kommun</i>	
7	<i>Västernorrlands län, Ångermanlandsdelen</i>	
8	<i>Västernorrlands län, Medelpad</i>	
9	<i>Gävleborgs län, Hälsingland</i>	
10	<i>Gävleborgs län, Gästrikland</i>	
11	<i>Dalarnas län, Särna och Idre socknar (del av Älvdalens kommun)</i>	
12	<i>Dalarnas län, utom Särna och Idre socknar</i>	
13	<i>Värmlands län</i>	
14	<i>Örebro län</i>	
15	<i>Västmanlands län</i>	
16	<i>Uppsala län</i>	
17	<i>Stockholms län</i>	
18	<i>Södermanlands län</i>	
19	<i>Östergötlands län</i>	
20	<i>Västra Götalands län, f.d. Skaraborgs län</i>	
21	<i>Västra Götalands län, Dalslandsdelen av f.d. Älvsborgs län</i>	

- 22 **Västra Götalands län, Västgötadelen av f.d. Älvsborgs län**
- 23 **Jönköpings län**
- 24 **Kronobergs län**
- 25 **Kalmar län**
- 26 **Västra Götalands län, Göteborg och Bohuslän**
- 27 **Hallands län**
- 28 **Skåne län, f.d. Kristianstads län**
- 29 **Skåne län, f.d. Malmöhus län**
- 30 **Blekinge län**
- 31 **Gotlands län**

Dessutom förekommer koden;

- 99 **Utanför region**

Uppgift om d-län visas i datasamlaren och kan inte ändras. Alla provytor vilka tilldelats d-län 1-31 ska inventeras.

ÄGOSLAG

Kod	Ägoslag	Kod	Ägoslag
1	Produktiv skogsmark	9	Väg och järnväg
2	Naturbete	10	Kraftledning inom produktiv skogsmark
3	Åkermark	13	Bebyggd mark
4	Myr	14	Annan mark
5	Berg och vissa andra imp.	15	Sötvatten
6	Fjällbarrskog	16	Saltvatten
7	Fjäll		

→ Ägoslagen 8, 11, 12 och 17 har utgått.

Ägoslagsklassificeringen utgår från markens tillstånd vid inventeringstillfället, utan hänsyn till möjligheterna till produktionsförbättrande åtgärder. Inte heller ska hänsyn tas till förväntade förändringar i markanvändningen så länge dessa inte inträffat.

Nedan ges en beskrivning av de olika ägoslagen:

1 *Produktiv skogsmark*

Mark som är lämplig för virkesproduktion och som inte i väsentlig utsträckning används för annat ändamål. Marken anses lämplig om den kan producera i genomsnitt minst 1 m³sk per ha och år vid 100 års växttid (minst bonitet VIII enligt Jonson eller H100 högre än ca 10 m). Till produktiv skogsmark räknas betad mark som har ett trädskikt med en slutenhet på > 0.3 och en areal > 0.25 ha. Som produktiv skogsmark räknas också nedlagd jordbruksmark och annan outnyttjad för skogsproduktion lämplig mark om inte skogsbruk är en klart olämplig markanvändning (exv. fornminnesområden). Jordbruksmark som inte brukats under de tre senaste åren anses som nedlagd och förs till produktiv skogsmark. Så länge marken hävdas genom slåtter, oavsett om gräset tas tillvara eller inte, klassas dock marken som *åker*. Plantskolor och fröplantager klassificeras som *bebyggd mark*. Pyntegröntodlingar och klara fall av julgransodlingar på tidigare åkermark klassas som *åker* liksom energiskogsodlingar. Ingen stamräkning sker dock i dessa fall.

Vid omföring av produktiv skogsmark till andra ägoslag, t.ex. *vägar*, *täkter* och *bebyggd mark*, anses inte att förändring av ägoslaget skett förrän humuslagret avlägsnats.

Till produktiv skogsmark förs också isolerade smala strängar av trädbärande mark som uppfyller arealkravet (minst 2 500 m²) och som omges av andra ägoslag. Invid vattendrag bredare än 2 m måste ovanstående krav vara uppfyllt på var sida för sig. Understiger bredden 5 m förs "skogsträngen" till angränsande ägoslag undantaget vatten.

2 *Naturbete*

Mark som väsentligen används till bete och som inte plöjs regelmässigt. Ägoslaget kännetecknas ofta av tuvor, sten, viss buskvegetation eller hög markfuktighet. Dessa marker är dessutom vanligtvis sämre belägna i förhållande till bebyggelse än åkermarken. Vid omföring till *produktiv skogsmark* ska dessa marker kunna producera i genomsnitt minst 1 m³sk per ha och år. Bete på impediment förs till respektive ägoslag.

3 *Åkermark*

Mark som används till växtodling eller bete och som regelmässigt plöjs

eller hävdas genom slätter. Till åkermark hänförs också angränsande markområden där uthuggning för åkermarken regelmässigt sker. Dessutom förs följande markslag till åker, men någon stamräkning sker inte i dessa fall. Mark som används för yrkesmässig odling av köksväxter, frukt, bär, gräsmattor, pyntegrönt, energiskog samt klara fall av julgransodlingar på tidigare åkermark. Träddungar < 0.25 ha inom åker förs till åkermark.

4 Myr

Boniteten enligt Jonson understiger 1 m³sk per ha och år. Våt mark med vanligen torvbildande växtsamhällen. Marken behöver dock inte vara torvmark i den meningen att torvdjupet överstiger 30 cm. Vanligen trädlös eller glest trädbevuxen. I *myr* ingår mossar och kärr. I gränslandet mot fjällkedjan styrs klassningen av områden med "våt mark med vanligen torvbildande växtsamhällen" av de närmast näraliggande ägoslagen *produktiv skogsmark*, *fjällbarrskog* och *fjäll*. Är det *produktiv skogsmark* eller *fjällbarrskog* som är närmast, så är det *myr*. I annat fall är det *fjäll*. Se figur nedan!

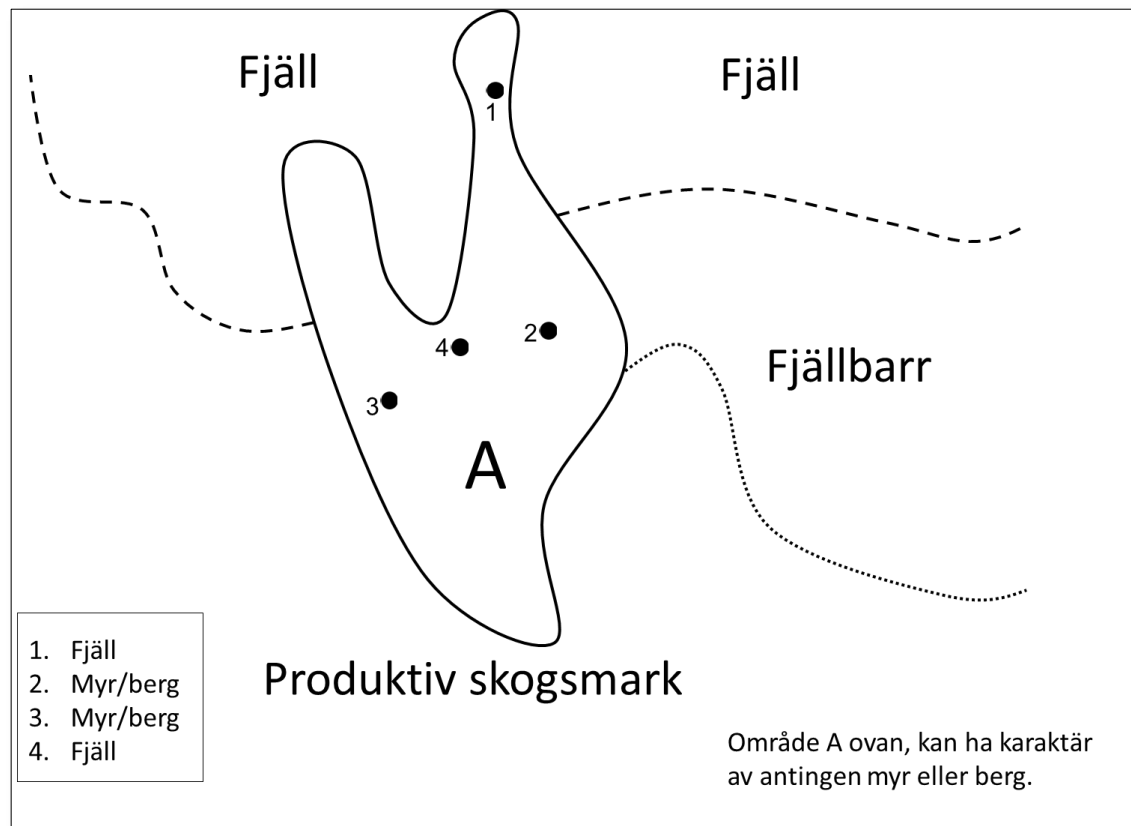


Fig. 3.1 Klassning av myr i gränslandet mot fjällkedjan.

5 *Berg och vissa andra impediment*

Boniteten enligt Jonson understiger 1 m³sk per ha och år. Berg i dagen, stembunden mark, klapperstensfält, gallstränder (kala sand- eller stenstränder), Ölands alvar, m.fl. liknande marktyper. I gränslandet mot fjällkedjan styrs klassningen av områden med "*bergslänkande marktyper*" av de närmast näraliggande ägoslagen *produktiv skogsmark*, *fjällbarrskog* och *fjäll*. Är det *produktiv skogsmark* eller *fjällbarrskog* som är närmast, så är det *berg*. I annat fall är det *fjäll*. Se figur föregående sida!

6 *Fjällbarrskog*

Högt belägen mark där boniteten enligt Jonson är lägre än 1 m³sk per ha och år. Orsaken till detta är vare sig vattenöverskott eller grunt jorddjup. Förekommer oftast som en övergångszon mellan produktiv skogsmark och fjäll. Barrträden förmår sällan bilda slutna bestånd, utan är oftast gruppställda. Individer av barrträd ska ha en höjd av minst 3 m. Björken är normalt krokig. För att *fjällbarrskog* ska urskiljas måste det finnas minst 5 barrträd/barrträdkloner inom en yta av 0.25 ha. Träden ska sinsemellan ha ett maximalt avstånd på 50 m.

→ *Observera att fjällbarrskogen ska innehålla barrträd eller åtminstone stubbar efter sådana.*

Om den fjällnära skogen är ren björkskog utan nämnvärt inslag av barrträd (eller stubbar av sådana) klassas den som *fjäll* om boniteten understiger 1 m³sk per ha och år. Inom *fjällbarrskog* sker inte delning (på permanent yta nydelning) mellan *fjällbarrskog* och andra skogbärande impediment som uppfyller angivna krav på beskogning.

7 *Fjäll*

Kala eller glest trädbevuxna områden ovan barrträdsgränsen. Inom *fjäll* redovisas av andra ägoslag bara *produktiv skogsmark*, *fjällbarrskog* och *sötvatten*. Gränsen mellan *fjällbarrskog* och *fjäll* karakteriseras bl.a. av följande:

Om endast björk går upp mot kalfjället är bonitetsgränsen 1 m³sk per ha och år utslagsgivande. Så snart Jonsonboniteten understiger detta värde

är ägoslaget *fjäll*. Detta innebär att den "nedre" begränsningen av ägoslaget *fjäll* ligger lägre när ren björk går upp mot fjället än när *fjällbarrskog* förekommer. Om barrträd går upp mot kalfjället urskiljs enligt ovan en fjällbarrskogszon. På ägoslaget *fjäll* får normalt endast enstaka, halvt krypande, busklikta individer av tall och gran förekomma. Dock kan solitärer av resligare barrträd förekomma. Vidare så kan det i övergångszonen mellan *fjällbarrskog* och *fjäll* växla mellan de båda ägoslagen. Vid fastställande av ägoslag tillämpas det generella arealkravet på 0.25 ha. Stubbar som indikerar en tidigare mer riklig förekomst av barrträd får inte förekomma.

9 Väg och järnväg

Med *väg* avses här vägar för permanent bruk med en bredd av minst 5 m. Till vägen räknas vägbanor, banketter, diken, parkeringsplatser, etc. och mark där skogen regelmässigt siktröjs. Observera att även motionsspår med en bredd av minst 5 m förs till väg. Avgörande är alltså väggatans bredd.

Med *järnväg* avses område för spårbunden trafik. I järnvägen ingår ett större område än själva banvallen, nämligen hela den areal där skogsbruk inte kan bedrivas p.g.a. järnvägens existens. Sådant område är ofta inhägnat, vilket underlättar gränsdragningen.

Vägar och järnvägar inom eller vid kanten av *åker*, *fjäll*, *bebyggd mark* eller *annan mark* förs till respektive angränsande ägoslag.

10 Kraftledning inom produktiv skogsmark

Gator för elektriska ledningar med en bredd av minst 5 m som ligger på mark som annars vore *produktiv skogsmark*. Om bredden inte överstiger 5 m förs gatan till *produktiv skogsmark*. Gränsen mellan kraftledningen och den produktiva skogsmarken definieras med en tänkt rät linje som tangerar trädstammarna (eller om beståndet avverkats, stubbarna) på skogsmarken.

13 Bebyggd mark

Till bebyggd mark förs tätort, parker i anslutning till bebyggelse (fältskiktet ska vara hävdad), industriområde, mark i anslutning till militära anläggningar (vanligen inhägnade), skjutbanor, golfbanor, idrottsanläggningar inklusive slalomanläggningar (egentliga nedfarten) men exklusive elljusspår

med en bredd av minst 5 m (väg), anläggning för friluftsbad, flygfält, tomt, trädgårdsanläggningar fröplantager och plantskolor.

→ *Observera att till bebyggd mark förs även andra "ägoslag", dock inte skogsområden (såvida de inte uppfyller kriteriet för park) och vatten, om de ligger inom ovan nämnda typer av mark. Angivna minimiarealer för urskiljande av olika ägoslag (avsnitt 2.7) får överskridas.*

Områden intill bebyggelse där åtgärder vidtagits för att förhindra uppkomst av trädvegetation förs också till bebyggd mark. Ohävdad tomtmark kan klassas som bebyggd mark upp till 15 m från hus.

14 Annan mark

All mark på land som inte hänförs till de ovan beskrivna ägoslagen. Hit förs t ex upplagsplatser, rastplatser, i bruk varande grustag, torvtag och gruvor.

15 Sötvatten

Sjöar och vattendrag av alla slag, även grävda kanaler, minst 2 m breda samt dammar. Vattendrag smalare än 2 m förs till närliggande ägoslag.

Till sötvatten förs också områden som – konstaterat i fält – ligger under högsta dämningens gränser.

16 Saltvatten

Allt havsvatten förs till saltvatten.

→ *Observera dock att sjöar och vattendrag på öar i havet ingår i sötvattenarealen. Gränsen mot saltvatten bestäms av normalvattenståndet.*

HAGMARK?

7/10 m-ytan

Kod	Ligger provytan på hagmark?
0	Nej
1	Ja

Hagmark registreras endast när ägoslaget är *naturbete*. Hagmark kännetecknas av att marken är svår eller omöjlig att plöja på grund av sten, hållar, buskar, träd och/eller högt grundvatten. Strandängar och liknande marker som utnyttjas för bete klassas som hagmark. Merparten av naturbetena utgörs av hagmark. De som inte är hagmark är med få undantag gammal åkermark som inte regelmässigt blir plöjd men som utan hinder skulle kunna bli det. Mark som tidigare varit plöjd klassas normalt inte som hagmark. Man kan tänka sig ett par fall då klassningen av värdet för variabeln hagmark ändras över tid.

- A. Tidigare plöjd mark där ett glest trädskikt eller grupper av träd etablerats och träden vuxit till en medeldiameter över 10 cm.
- B. Tidigare plöjd mark där markens vattennivå höjts så att plöjning i princip omöjliggörs.

3.5 REGISTRERING AV GPS-DATA

Samtliga inventerade provytor, såväl förråds- som mellanliggande ytor, ska koordinatsättas med hjälp av Allegrons inbyggda GPS. Registrering görs i GPS-menyn, vilken kan sparas då samlaren mottagit minst 60 st positionsbestämningar. I de fall mottagaren inte erhåller 60 st koordinater, eller då det av andra skäl inte går att logga kan man välja att inte logga koordinater.

GPS-mottagaren ska normalt placeras i provytans centrum. Vid behov kan dock positionering göras upp till 100 m från påslagets centrum.

GPSNORD GPSOST

Koordinater enligt återdata som visas på datasamlarens display, SWEREF (m).

Koder, t.ex.:

<i>GPSNORD</i>	<i>7105500</i>
<i>GPSOST</i>	<i>1673500</i>

CENTRUM?

Kod	Är GPS-mottagaren placerad i ytcentrum?
0	Nej
1	Ja

Om GPS-mottagaren placerats i provytans centrum anges Ja annars Nej.

AVSTGPS

Avstånd från ytcentrum till GPS-mottagaren (dm).

Koder: 1-999

Om mottagaren inte placerats i provytans centrum anges avståndet från ytcentrum till mottagaren i decimeter.

RIKTGPS

Riktning från ytcentrum till GPS-mottagaren (grader).

Koder: 1-360

Om mottagaren inte placerats i ytcentrum anges riktningen från ytcentrum till mottagaren i närmaste grad.

AVVNORD

AVVOST

Avvikelse mellan koordinater enligt återdata och GPS-mottagarens koordinater (m).

Koder, t.ex.:

AVVNORD 12

AVVOST 4

Beräknad avvikelse i m mellan koordinater enligt återdata och GPS-mottagarens koordinater. Bedömning görs om avvikelsen mellan provytans koordinater enligt återdata och motsvarande GPS-koordinater är rimlig. Om inte kontrolleras vad som är fel.

FAKNORD

FAKOST

Om GPS-mottagaren inte ligger i ytcentrum räknas koordinaterna om i

3.5 Registrering av identifikationer – Registrering av GPS-data (meny 05)

datasamlaren till faktiska koordinater för provytans centrum.

Koder, t.ex.:

FAKNORD 7105490

FAKOST 1673461



4 ***UTGÅTT***

Kapitel 4 har utgått fr.o.m. 2021.

5 STÅNDORTSINVENTERING

5.1 ALLMÄNT

Inventeringen är uppdelad på åtta menyer; **Ståndort**, **Borrat träd**, **Trädskikt**, **Buskskikt**, **Viltfoder**, **Älgspillning**, **Växter lilla ytan** och **Trädförekomst** (endast **P_M**-trakter på *fjäll*). Ståndortsinventering görs på förrådsytor på ägoslagen *produktiv skogsmark*, *naturbete*, *myr*, *berg* och *vissa andra impediment*, *fjällbarrskog*, *fjäll* och *kraftledning inom produktiv skogsmark*. Vidare görs meny Ståndort på stubbytor som inventeras på nämnda ägoslag. På ägoslaget *kraftledning inom produktiv skogsmark* görs endast menyerna Buskskikt, Viltfoder, Älgspillning samt Växter lilla ytan. Meny Borrat träd ska göras på **P**-pålslag med ägoslag *berg*, *fjällbarr*, *fjäll* och *produktiv skogsmark* där *huggningsklassen är D*.

Meny Ståndort inventeras huvudsakligen på en cirkelyta med 10 m radie. Variabeln Marklutning bestäms dock på en yta med 20 m radie och variabeln Blottad sand bestäms på klavningsytan (7 alternativt 10 m radie). Menyerna Borrat träd och Trädskikt, vilken även inkluderar registrering av total grundyta, görs på en yta med 20 m radie. Menyerna Buskskikt och Viltfoder görs på klavningsytan (7 alternativt 10 m radie) och räkning av Älgspillning görs på lilla klavningsytan (radie 3.5 m). Inventering av *blåbär* och *lingon* i menyn Växter lilla ytan görs på två småytor med radien 0.28 m.

→ Observera att för flertalet av variablerna i meny Ståndort finns utöver vad som framgår av denna instruktion noggranna anvisningar i "**Handledning i bonitering**" (boniteringshandboken), "**Fälthäfte i bonitering**", samt "**Skogsmarksflora**", vilka alla ingår i lagens utrustning!

Ståndortsinventeringens moment och beskrivningsenheter som olika moment avser framgår nedan:

Moment/variabel	Beskrivnings- enhet	Se sidan
5.2 Variabler i meny Ståndort	-	5:4
Markfuktighetsklass (FUKTIGHET)	10 m-ytan	5:4
Rörligt markvatten (RÖRLMARV).....	10 m-ytan	5:5
Torvmarksandel (TORV).....	10 m-ytan	5:6
Jordart (JORDART).....	10 m-ytan	5:6
Textur (TEXTUR)	10 m-ytan	5:7
Blottad sand (BLOTTAD SAND)	7/10 m-ytan	5:8
Jorddjup (JORDDJUP).....	10 m-ytan	5:8
Dike inom 25 m? (DIKAT?)	10 m-ytan	5:9
Tidpunkt för dikning (TIDPUNKT).....	10 m-ytan	5:9
Fungerar diket? (FUNGERANDE?).....	10 m-ytan	5:9
Bottenskiiktstyp (BOTTENSKIKT).....	10 m-ytan	5:10
Fältskiiktstyp (FÄLTSKIKT).....	10 m-ytan	5:11
Marklutning (LUTNING).....	20 m-ytan	5:12
Lutningsriktning (RIKTNING).....	20 m-ytan	5:12
Påverkan (PÅVERKAN)	10 m-ytan	5:14
Bonitetsvisande trädslag (BONVIS).....	10 m-ytan	5:14
Ståndortdindex H100 enligt ståndortsfaktorer (SIS)	10 m-ytan	5:16
5.3 Trädskikt, buskskikt, viltfoder, älgspillning, och borrarat träd	-	5:18
5.3.1 Variabler i meny Trädskikt	-	5:18
Total grundyta (TOT GRY)	20 m-ytan	5:21
Typ av skikt (SKTYP)	20 m-ytan	5:21
Skiktets medelhöjd (SKHÖJD)	20 m-ytan	5:23
Skiktets stamantal (SKSTA)	20 m-ytan	5:24
Skiktets grundyta (SKGRY)	20 m-ytan	5:24
Antal överståndare (ÖVSTANT)	20 m-ytan	5:24
Skiktets ålder (SKIKTÅLDER).....	20-m-ytan	5:25
Trädsl.bl. f. skikt (TRÄDSL. ANDEL)	20 m-ytan	5:25

forts →

Moment/variabel	Beskrivnings- enhet	Se sidan
5.3.2 Variabler i meny Buskskikt	-	5:27
Buskart (BUSKART)	7/10 m-ytan	5:27
Täckning av buskart (TÄCKNING)	7/10 m-ytan	5:28
5.3.3 Variabler i meny Viltfoder	-	5:29
Viltfoderart (VILTFODERART)	7/10 m-ytan	5:29
Täckning av viltfoderart (VILTTÄCK)	7/10 m-ytan	5:29
Betningstryck (BETE?).....	7/10 m-ytan	5:30
Betad areal (BETAD AREAL)	7/10 m-ytan	5:31
Spillningshögar av älg (SPILLNING)	3,5 m-ytan	5:31
5.3.4 Variabler i meny Borrat träd	-	5:32
Finns kvar? (FINNS KVAR?).....	20 m-ytan	5:32
Diameter (DIAMETER).....	20 m-ytan	5:32
Trädslag (TRÄDSLAG)	20 m-ytan	5:32
Avstånd (AVSTÅND).....	20 m-ytan	5:33
Riktning (RIKTNING).....	20 m-ytan	5:33
Brösthöjdsålder (BRHÅLDER)	20 m-ytan	5:33
5.4 Variabler i meny Växter lilla veg-ytan	-	5:34
Art (ART).....	0.28 m-ytan	5:34
Vegetationshöjd (VEGHÖJD).....	0.28 m-ytan	5:35
Utvecklingsstadium för lingon och blåbär (UTVECKLINGSSSTAD)	0.28 m-ytan	5:35
Antal blommor/bär (ANTBLOM).....	0.28 m-ytan	5:36
5.6 Meny Trädförekomst	-	5:37
Finns träd \geq 1.3 m på 20-m-ytan (TRÄD \geq1,3M?).....	20-m-ytan	5:37
Högsta trädindivid $<$ 1.3 m på 20-m-ytan (HÖGSTA INDIVID)	20-m-ytan	5:37

5.2 VARIABLER I MENY STÅNDORT

FUKTIGHET

10 m-ytan

Kod Markfuktighetsklass

1. *Torr mark.* Grundvattenytan djupare än 2 m. Plan mark på mäktiga isälvsavlagringar. Kullar, markerade krön och ås ryggar. Plataer och flacka, högt belägna terrängavsnitt med hållar eller grov textur. Rörligt markvatten saknas.
2. *Frisk mark.* Grundvattenytan på ett djup av 1-2 m under markytan. Plan mark och sluttningar. Inga vattensamlingar i markytan. Överallt skall man kunna gå torrskodd, även efter regn eller kort efter snösmältning.
3. *Frisk-fuktig mark.* Grundvattenytan på mindre djup än 1 m. Plan mark inom relativt lågt belägen terräng. Mellersta och nedre delen av längre sluttningar. Plan mark intill större höjdsträckningar. Sommartid kan man utan svårighet gå torr skodd, dock ej efter häftiga regn. Träden växer ganska ofta på socklar. Mindre sumpmossfläckar förekommer ganska ofta.
4. *Fuktig mark.* Grundvattenytan på mindre djup än 1 m och som regel synlig i markerade svackor. Plan mark i låg terräng. Nedersta delen av svaga sluttningar. Plan mark intill större höjdsträckningar. Sommartid kan man gå torrskodd om man utnyttjar tuvor. Träden växer ofta på socklar. Ofta bevuxen med sumpmossor.
5. *Blöt mark.* Grundvattnet bildar vattensamlingar i markytan. Man kan inte gå torrskodd. Tall och gran kan endast undan tagsvis uppträda beståndsbildande.

Utförligare beskrivning finns i avsnitt 11.6.4 (Markfuktighet – grop).

→ *Observera att ovanstående variabel gäller 10 m-ytan!*

RÖRL MARV

10 m-ytan

Kod	Rörligt markvatten
1	Sällan-saknas
2	Kortare perioder
3	Längre perioder

Klassning sker enligt skiss på nästa sida:

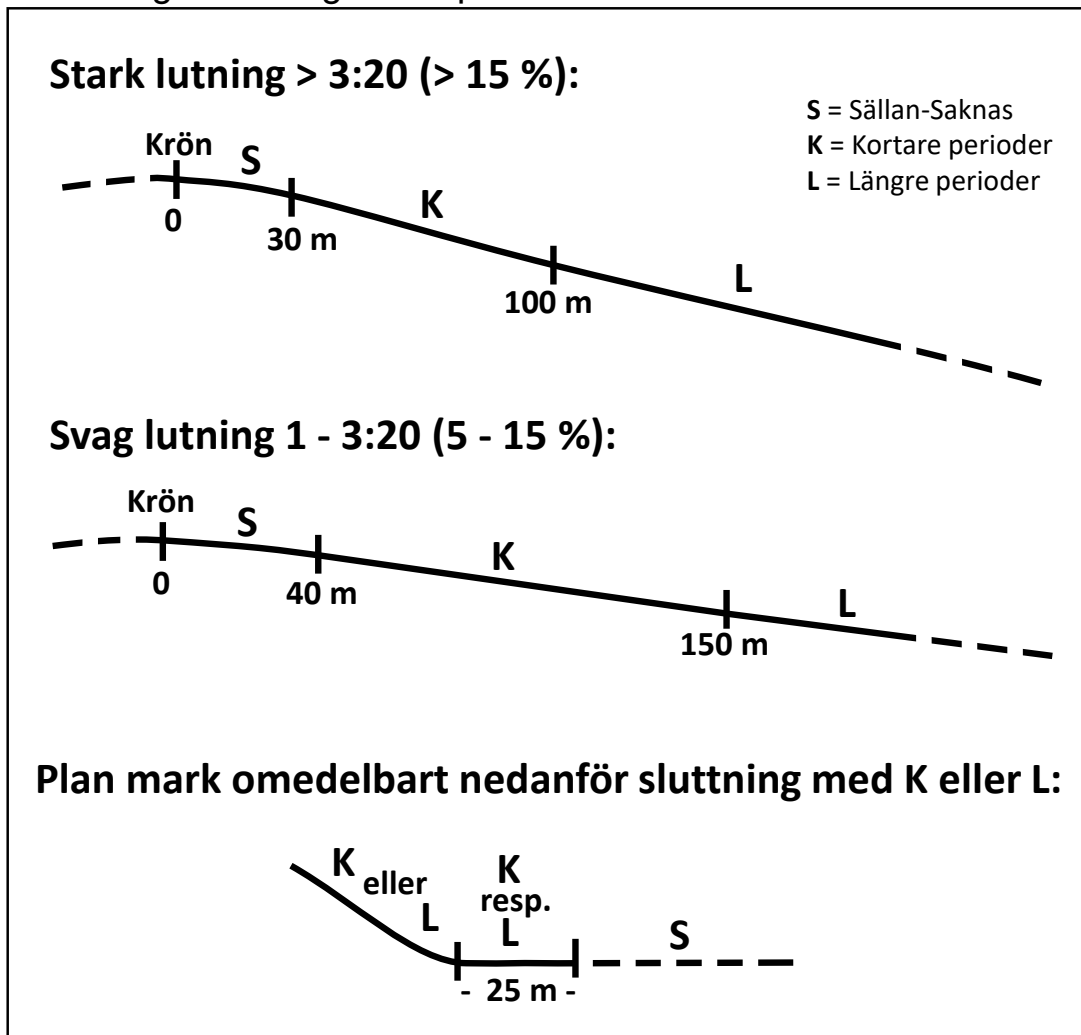


Fig. 5.1 Klassning av rörligt markvatten.

→ Avstånden räknas från krön till provytecentrum.

Se även figur 11.6.4.2!

Om provytan tillförs vatten från olika huvudriktningar summeras avstånden till krönen och bedömningen grundas på slutningens genomsnittliga lutning.

Då man bedömer förekomsten av rörligt markvatten är det nödvändigt att ta hänsyn till sådana områden ovanför provytan som effektivt avleder det vatten som annars skulle nå ytan, t.ex. diken i anslutning till skogsbilvägar eller större vägar. Vid bestämning av klassen för rörligt markvatten beaktar man i sådana fall endast sträckan i slutningens huvudriktning från provytan upp till platsen för ingreppet (fingerat krön).

TORV

10 m-ytan

Variabeln anger hur stor andel av provytan som är torvmark. Registreras i följande klasser:

Kod	Torvmarksandel
0	<i>Endast fastmark, torvmark finns inte på ytan</i>
1	<i>Torvmark täcker mindre än halva ytan</i>
2	<i>Torvmark täcker mer än halva ytan, men inte hela ytan</i>
3	<i>Endast torvmark</i>

Marken klassificeras som fastmark om det någonstans inom prov-/delytan finns mineraljord inom 30 cm djup från markytan. Även när ytan klassificeras som *torvmark* får dock block, sten eller liten inblandning av mineraljordskorn förekomma i torven. Vid bedömning av ett eventuellt torvlagers andel av provytan bortses från isolerade torvmarksfläckar mindre än 25 m². Vid torvdjup nära 30 cm och vid varierande förhållanden måste ett flertal sondningar göras för att bestämma torvmarksandelen.

JORDART

10 m-ytan

För bestämning av variablerna Jordart och Textur (se nästa variabel) tas i anslutning till provytecentrum på hel yta, eller i mitten av delad yta, ett jordprov med sond. Provet måste hämtas från jordlager som ligger djupare

än blekjorden, dvs. normalt från rostjordslagret. I de fall blekjord inte förekommer bör provet tas från minst 20 cm djup, räknat från humuslagrets undre gräns. Om *block* och *sten* förekommer i sådan mängd vid provytecentrum att mineraljord inte kan erhållas provas med sonden i ett spiralförmigt mönster från centrum och utåt tills ett prov kan tas. Om man trots detta inte finner mineraljord anges jordarten till *morän* eller *häll*. Texturen anges till *stenig morän* (kod "1"). Om jordarten är *häll* anges dock inte Textur, inte heller variablerna Jorddjup och Blottad sand.

Jordart registreras enligt följande klasser:

Kod	Jordart
1	<i>Sediment med hög sorteringsgrad</i>
2	<i>Sediment med låg sorteringsgrad</i>
3	<i>Morän</i>
4	<i>Häll</i>

Klassförklaringar (för koderna "1"- "3") finns i avsnitt 11.6.21 (Jordart – grop).

→ *Observera skillnaden i definition mellan RT och MI för klassen häll (kod "4", jämför nedan).*

4 Häll

är i egentlig mening ingen jordart, men på *hällmark* där mineraljordslagret är 10 cm som tjockast klassas jordarten som *häll*.

TEXTUR

10 m-ytan

Jordartens textur bestäms på samma jordprov som Jordart ovan, och registreras enligt följande klasser:

Kod	<u>Sediment</u> ●	<u>Morän</u> ■
1	<i>Sten/block</i>	<i>Stenig/blockig</i>
2	<i>Grus</i>	<i>Grusig</i>
3	<i>Grovsand</i>	<i>Sandig</i>
4	<i>Mellansand</i>	<i>SANDIG-moig</i>

5	Grovmo	Sandig-MOIG
6	Finmo	Moig
7	Mjäla	Mjällig
8	Lera	Lerig

Klassning sker enligt tabell 11.6.21.1 (se lathund på bakre omslagets insida). Bortse dock ifrån kod "0", vilken endast gäller markinventerarens textur i den grävda provgropen! Om *block* och *sten* förekommer i sådan mängd att mineraljorden inte kan erhållas anges texturen till kod "1".

BLOTTAD SAND

7/10 m-ytan

Arealen (m²) av *blottad sand* bedöms för 7/10 m-ytan. Med blottad sand avses sammanlagda arean av minst 1 dm² stora fläckar där organiskt material i princip saknas och mineraljorden ligger i ytan.

Blottad sand

Koder: *Permanent yta* 0-314

Tillfällig yta 0-154

→ *Blottad sand registreras endast på förrådsytor där jordarten är sediment (kod "1" eller "2") och texturen kod "3", "4" eller "5".*

JORDDJUP

10 m-ytan

Genomsnittligt jorddjup registreras enligt följande klasser:

Kod	Jorddjup
1	Mäktigt
2	Tämligen grunt
3	Grunt
4	Mycket varierande

1 *Mäktigt jorddjup. Mer än 70 cm. Inga synliga hållar*

2 *Tämligen grunt jorddjup. Mellan 20 och 70 cm. Enstaka hållar.*

Ståndorter på plan eller svagt sluttande mark med riklig förekomst av skenhälla.

3 *Grunt jorddjup.* Mindre än 20 cm. Rikligt med hållar.

4 *Mycket varierande jorddjup.* Brottytor i berggrunden delvis synliga.

→ *Om jordarten är häll (kod "4") anges inte jorddjup.*

DIKAT?

Inom 25 m

Kod Dike inom 25 m från ytcentrum?

0 ***Nej***

1 ***Ja***

10 m-ytan bedöms som dikad om det inom 25 m från centrum finns ingrepp som dränerar eller har dränerat marken. Hit räknas:

- diken
- rensade eller breddade naturliga vattendrag, t.ex. bäckfårar
- vägdiken
- schaktade slänter till större vägar

→ *Observera att diken eller dränerande ingrepp utanför eventuell ägo-slagsgräns även ska beaktas.*

TIDPUNKT

Kod Tidpunkt för dikning

1 ***Nuvarande bestånd***

2 ***Tidigare bestånd***

Vid dikning på kalmark och icke produktiv skogsmark anges "tidigare bestånd".

FUNGERANDE?

Kod Fungerar diket?

0 ***Nej***

Lavar:

- ♦ alla typer av marklavar, inklusive skorplavar.

FÄLTSKIKT

10 m-ytan

Fältskiktstyp (schema på sidan 5.13) registreras i följande klasser:

Kod	Fältskiktstyp	Kod	Fältskiktstyp
1	Höga örter utan ris	9	Smala gräs
2	Höga örter m ris/blåbär	10	Hög starr
3	Höga örter m ris/lingon	11	Låg starr
4	Låga örter utan ris	12	Fräken
5	Låga örter m ris/blåbär	13	Blåbär
6	Låga örter m ris/lingon	14	Lingon
7	Utan fältskikt	15	Kråkbär/ljung
8	Breda gräs	16	Fattigris

Registrering av fältskiktstyp sker på såväl fastmark som torvmark oberoende av bottenskiktet.

Observera att midsommarblomster (skogsnäva) klassas som högört i region 1-3 och som lågört i region 4 och 5, oberoende av vad som står i *boniteringshandboken*.

Utöver vad som framgår av *boniteringshandboken* gäller för *starr- och fräkentyperna* att typarna ska täcka $\geq 25\%$ av befintligt fältskikt.

Typarter:

Hög starr: Halvgräsarter som når högre än knähöjd samt strängstarr (*Carex chordorhiza*).

Låg starr: Halvgräsarter upp till knähöjd, dock inte strängstarr. Typexempel är tuvull (*boniteringshandboken*, del 3, sidan 91) och tuvsäv. Klotstarr räknas också hit. Innan man tar ställning till lågvuxna halvgräs ska man undersöka om blåbärsriset har större täckning än lågvuxna halvgräs. I så fall är typen en blåbärstyp.

Fräkentyp. Typarter är skogsfräken (sidan 91 i *boniteringshandboken*) och vattenklöver. Dessutom räknas hjortron som typart om den växer tillsammans med någon av de nämnda arterna.

Kråkbär/ljungtyp. Typarter är kråkbär, ljung, klock-, kryp-, lapp-, kant- och mossljung, lapsk alpros, ripbär och fjällsippa.

LUTNING

20 m-ytan

Marklutning (lutningsgrad) registreras i följande klasser:

Kod	Marklutning	Kod	Marklutning
01	0 - 1.0:20	07	4.1:20 - 7.0:20
02	1.1:20 - 2.0:20	10	7.1:20 - 10.0:20
04	2.1:20 - 4.0:20	11	10.1:20 -

Marklutningen mäts med höjdmätare och avläses på 20 m-skalan. Med lutning avses den kraftigaste lutning som kan uppletas mellan två diametralt motsatta punkter på 20 m-ytans periferi. Härvid bortses från små gropar, stenblock eller liknande. Vid delad yta görs bedömningen på den del av 20 m-ytan som ligger inom samma åtgärdsenhet/del av åtgärdsenhet som delytan.

RIKTNING

20 m-ytan

Lutningsriktning (grader)

Koder: 1-360

Lutningens *riktning*, dvs. den riktning den vetter mot, anges för lutningar överstigande 1:20.

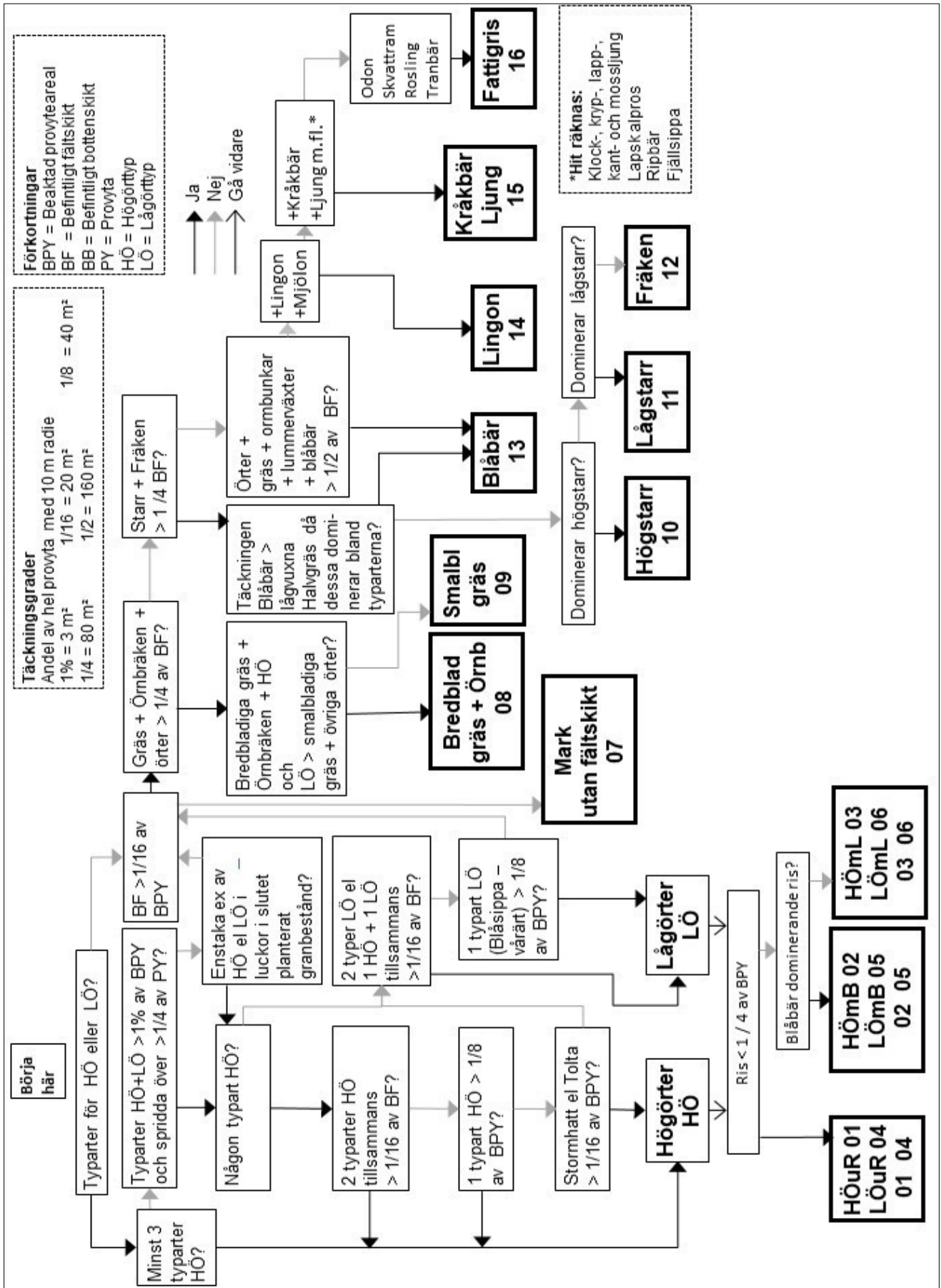


Fig. 5.3 Schema för klassning av fältskikt.

PÅVERKAN

10 m-ytan

Påverkan avser en beskrivning av om någon del av 10 m-ytan påverkas av vatten utöver vad som framgår av variablerna Markfuktighet och Rörligt markvatten. Variabeln registreras inte på ägoslaget *berg* och inte heller på stubbytor.

Registrering görs i följande klasser:

Kod	Påverkan
0	<i>Ingen påverkan</i>
2	<i>Översilning</i>
3	<i>Källpåverkan</i>
4	<i>Tidvis översvämmat</i>

0 *Ingen påverkan*

2 *Översilning*

Med översilning avses områden längs surdrag vilka under en stor del av året är påverkade av inte stillastående ytligt liggande vatten.

3 *Källpåverkan*

Med källpåverkad mark avses områden runt källor.

4 *Tidvis översvämmat*

Till tidvis översvämmat område förs låglänta områden runt myrar, sjöar och rinnande vatten som bär spår av översvämning.

Om flera typer av påverkan förekommer anges den med lägst kod.

BONVIS

10 m-ytan

Bonitetsvisande trädslag anges till tall eller gran.

Kod	Trädslag
1	<i>Tall</i>
2	<i>Gran</i>

Med bonitetsvisande trädslag menas det trädslag som ståndortsindex ska avse. Inom riksskogstaxeringen används endast *tall* eller *gran* för detta ändamål.

Bestämning görs enligt nedanstående schema:

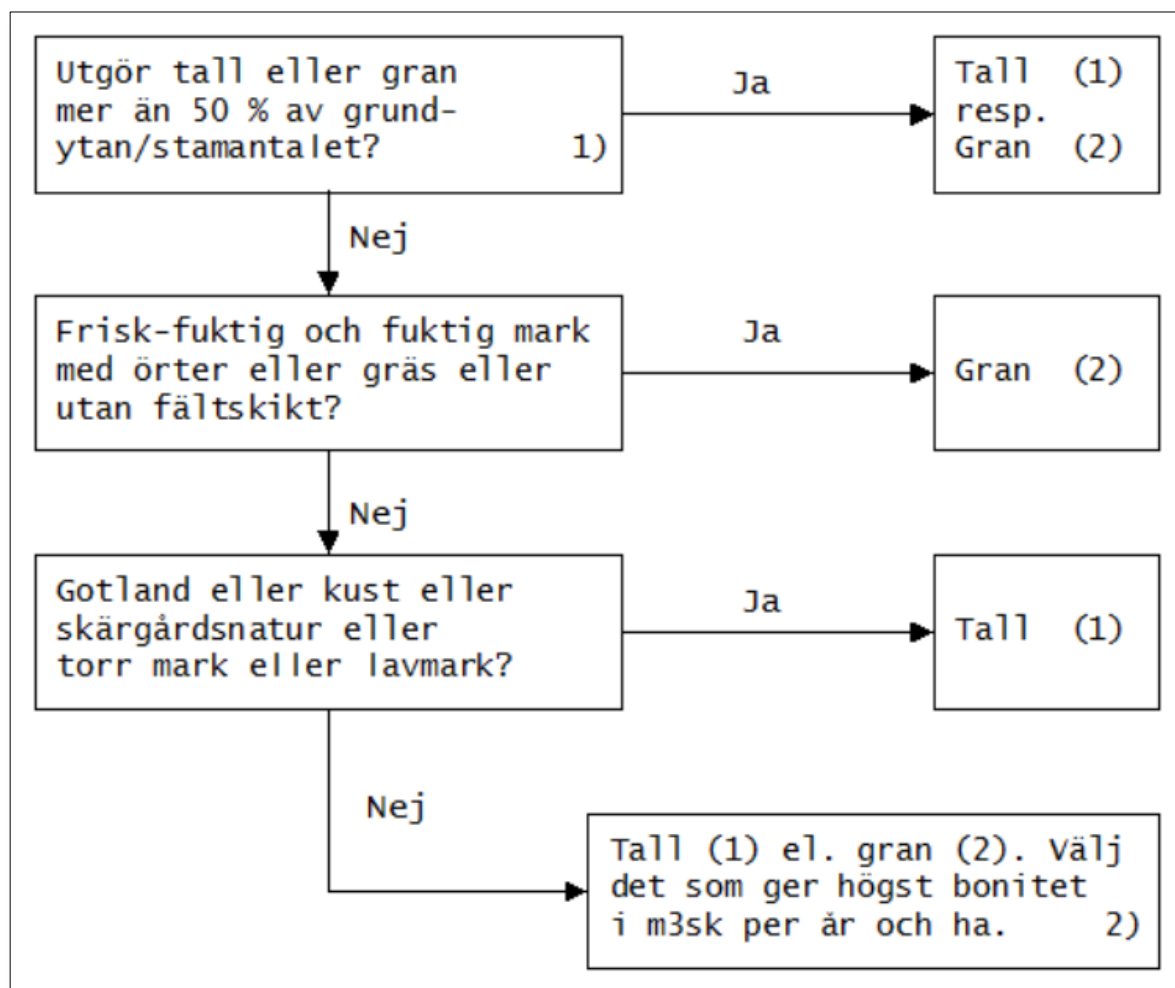


Fig. 5.4 Bestämning av bonitetsvisande trädslag.

- 1) Trädslagsblandningen avser 10 m-ytan. Vid medelhöjd < 7 m gäller andel av huvudstammar/-plantor och vid medelhöjd \geq 7 m andel av grundytan. För definition av medelhöjd se avsnitt 6.3. Vid slutenhet 0.0 på 10 m-ytan samt naturbete börja med andra rutan.
- 2) Av tabellen på nästa sida framgår vilket av *tall* respektive *gran* som ger högst bonitet.

SIS

10 m-ytan

Ståndortsindex - H100, m - enligt ståndortsfaktorer.

Värdet, två siffror, beräknas och anges av datasamlaren.

Ståndortsindex H100 med avseende på det bonitetsvisande trädslaget beräknas med ledning av registrerade ståndortsegenskaper. Om datasamlaren är ur funktion bestäms ståndortsindex med tabeller i *Fälthäfte i bonitering*.

Tab. 5.1 Tabell för bestämning av bonitet, m³sk/ha och år.

TRÄD-SLAG	OMRÅDE M.M. *	STÅNDORTSINDEX													
		10	12	14	16	18	20	22	24	26	28	30	32	34	36
		BONITET M ³ SK/HA OCH ÅR													
TALL	D-län 1-8+11 Mer än 200 m.ö.h.	1.1	1.6	1.9	2.5	3.1	3.7	4.4	5.2	6.0	7.1	-	-	-	-
	Övriga Sverige Kråkbär-Ljungtyp och sämre.	1.1	1.6	1.9	2.5	3.1	3.7	4.4	5.2	6.0	7.1	-	-	-	-
	Övriga Sverige Lingontyp och bättre.	1.4	1.9	2.4	2.9	3.6	4.3	5.1	5.9	6.8	7.7	8.8	-	-	-
GRAN	D-län 1-8+11 Örttyper, grästyper och mark utan fältskikt.	1.4	2.0	2.4	3.0	3.6	4.2	4.9	5.5	6.3	7.1	-	-	-	-
	D-län 1-8+11 Blåbärstyp och sämre.	1.4	1.8	2.3	2.8	3.3	3.8	4.3	5.0	-	-	-	-	-	
	D-län 9,10,12,13 Örttyper, grästyper och mark utan fältskikt.	-	-	-	3.6	4.3	5.0	5.8	6.6	7.5	8.4	9.3	10.4	-	-
	D-län 9,10,12,13 Blåbärstyp och sämre.	1.5	2.0	2.6	3.1	3.8	4.5	5.3	6.1	7.0	8.0	-	-	-	-
	D-län 14-31	-	-	-	3.6	4.4	5.2	6.0	6.9	7.9	9.0	10.1	11.3	12.6	13.9

* Jämför karta med d-län på nästa sida, figur 5.5!

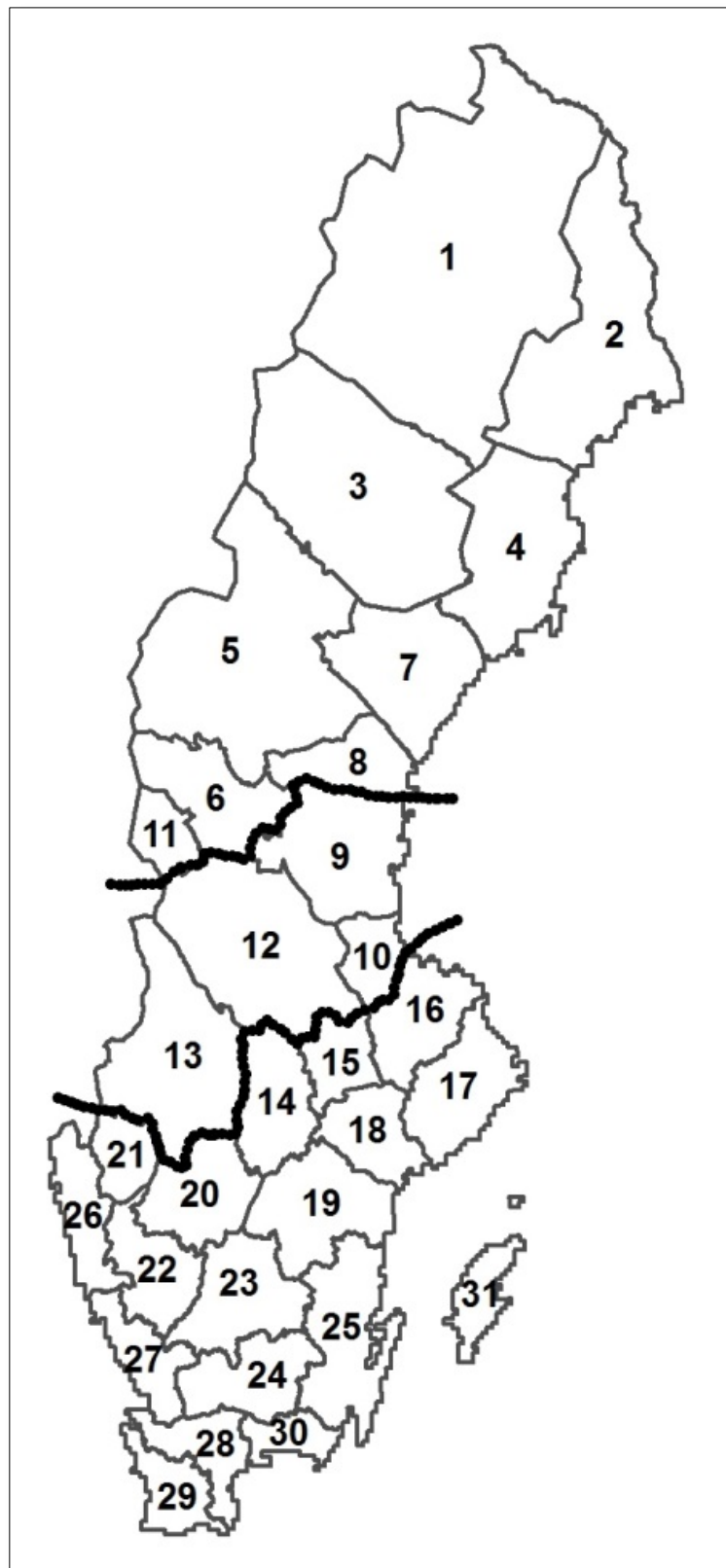


Fig. 5.5 Områdesindelning i tall- och grantabellen på föregående sida. D-län i klartext se avsnitt 3.4.2.

5.3 TRÄDSKIKT, BUSKSKIKT, VILTFODER, ÄLGSPILLNING OCH BORRAT TRÄD

5.3.1 VARIABLER I MENY TRÄDSKIKT

Total grundyta anges för samtliga levande träd på 20 m-ytan oberoende av skikttilhörighet.

Trädskiktsbeskrivningen på produktiv skogsmark skall visa hur träden är fördelade i olika höjdsikt på 20 m-ytan. Med trädskikt menas ett antal träd, vilka sinsemellan är ungefär lika höga, men vilkas medelhöjd avviker från den i andra skikt.

Minsta höjdavvikelse mellan två skikt bestäms av medelhöjden på det högsta av dessa skikt:

- ≥ 10 m skikthöjd: $> 1/3$ av högsta skiktets höjd.
- < 10 m skikthöjd: i enlighet med diagrammet nedan.

Kravet på höjdskillnad mellan två skikt gäller alla skikt utom i det fall det ena av två skikt är ett övre skikt som består av träd med trädklass "överståndare".

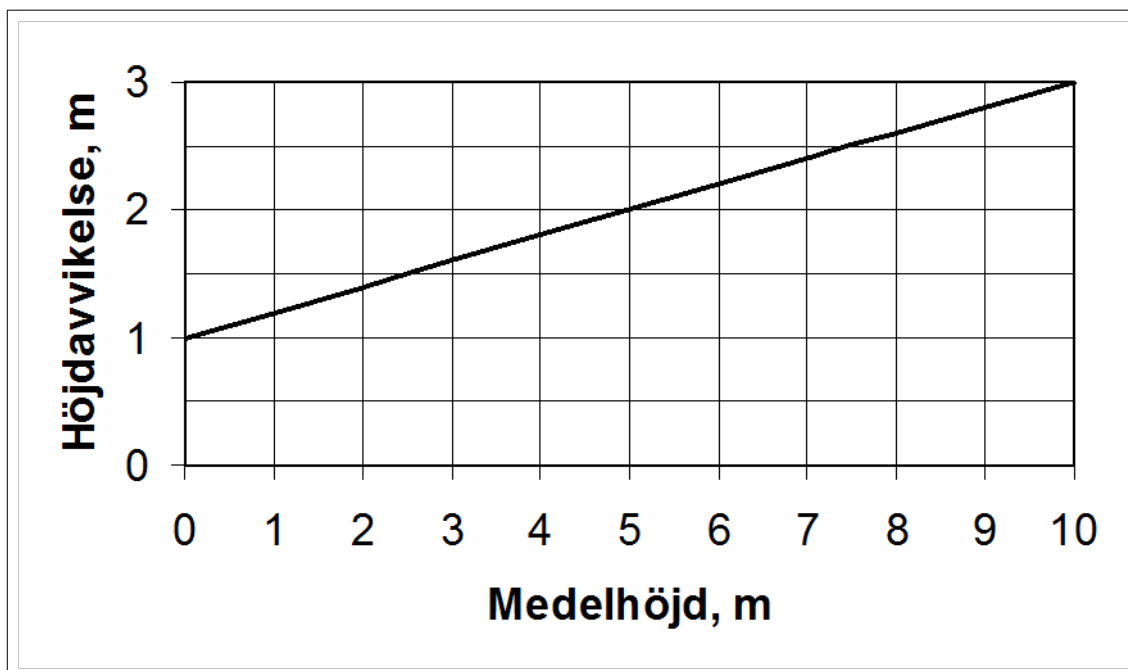


Fig. 5.6 Minimikrav på höjdavvikelse mellan två skikt där medelhöjden för det högsta skiktet är lägre än 10 m.

Observera att bedömningen görs oberoende av den bestånds-beskrivning som upprättas för det huggningsklassbestämmande beståndet i en särskild meny. I vissa fall kan det huggningsklass-bestämmande beståndet, utifrån de krav som angetts här, delas upp i två eller eventuellt flera trädskikt, vilka då ska beskrivas.

Notera särskilt att ett huvudskikt inte alltid utgörs av de träd vilka ingår i det huggningsklassbestämmande beståndet.

Om träden på 20 m-ytan endast ska hänföras till ett skikt ska även detta registreras eftersom vissa definitioner inte överensstämmer med de som gäller för beståndsbeskrivningen. I de fall det huggningsklassbestämmande beståndet består av orörd B-skog beskrivs de ingående stammarna i normalfallet som ett skikt, huvudskikt.

Högst tre olika trädskikt kan beskrivas. Om fler än tre skikt förekommer slås näraliggande skikt samman.

Med undantag för övre skikt samt beståndsrest, gäller att ett trädskikt ska beskrivas om ett av nedanstående kriterier är uppfyllt:

- Grundyta $\geq 5 \text{ m}^2/\text{ha}$
- Stamantal $\geq 500/\text{ha}$ (dvs skikthöjd $\geq 7 \text{ m}$ kan ge grundyta $< 5 \text{ m}^2/\text{ha}$)

Vid låga stamantal får träden inte stå alltför koncentrerat. I alla skikt förutom huvudskikt, övre skikt med medelhöjd över 7 m och beståndsrester ska träd finnas i alla 20-metersytans kvadranter. Endast träd-individer som har en höjd av minst 1 dm medräknas i stamantalet.

För "övre skikt" med en skikthöjd $< 7 \text{ m}$ är minimikravet för stamantal 200 stammar/ha. Ett övre skikt med en skikthöjd $\geq 7 \text{ m}$ och täthet på minst 10 stammar/ha betraktas alltid som ett trädskikt även om grundytan understiger $5 \text{ m}^2/\text{ha}$. Träden i ett övre skikt skall vara någorlunda jämnt spridda. (10 stammar/ha motsvarar en grundyta på $0.5 \text{ m}^2/\text{ha}$ för 25 cm-träd). Dessutom gäller att antalet träd inom det område, vilket omfattas av ett övre skikt, måste bestå av minst 5 träd.

För "beståndsrest" är minimikravet för stamantal 200 stammar/ha. Dessutom behöver träden i en beståndsrest inte vara jämnt spridda.

Om flera undre skikt, var för sig, inte uppfyller täthetskravet vägs de samman och beskrivs som ett skikt om täthetskravet därmed uppfylls. Detta

skikt klassas som "annat undre skikt".

Trädsikt ska även beskrivas på ägoslagen *naturbete*, *myr*, *berg*, *fjällbarrskog* och *fjäll*. Här gäller dock att endast ett skikt beskrivs och detta kallas *huvudskikt*. I de fall detta har en medelhöjd över 7 m, så skall huvudskiktets grundyta och den totala grundytan vara densamma. Vidare gäller att ingen minimigräns för grundyta eller stamantal finns, utan om det finns något träd ≥ 1.3 m, så beskrivs ett skikt. I beskrivningen ingår endast träd ≥ 1.3 m. Om flera skikt finns vägs de samman vid beskrivningen.

Om trädsikt saknas anges detta genom att välja "*Trädsikt saknas*" när menyn öppnas.

TOTAL GRUNDYTA

20 m-ytan

Alla levande träds grundyta (m²/ha)

Koder: 0-99

Total grundyta för samtliga levande träd anges alltid. Metod för att bestämma grundyta beskrivs i kap 6, *beståndets grundyta*.

Relaskop kan inte användas om den aritmetiska medeldiametern är liten. Grundyta kan då erhållas genom att använda nedanstående hjälptabell. I tabellen används aritmetisk medeldiameter och stamantal/ha för att få ett värde på grundyta/ha.

Diameter (cm)	Stamantal					
	1000	2000	3000	5000	10000	20000
1	0,1	0,2	0,2	0,4	0,8	1,6
2	0,3	0,6	0,9	1,6	3,1	6,3
3	0,7	1,4	2,1	3,5	7,1	14,1
4	1,3	2,5	3,8	6,3	12,6	
5	2,0	3,9	5,9	9,8		
6	2,8	5,7	8,5	14,1		
7	3,8	7,7	11,5			

Fig. 5.7 *Hjälptabell för omföring av stamantal/ha och aritmetisk medeldiameter till grundyta per hektar.*

SKTYP

20 m-ytan

Kod	Typ av skikt
1	Huvudskikt
2	Övre skikt
3	Beståndsrest
4, 6	Klart avgränsat undre skikt (2 kan anges)
5	Annat undre skikt
7	Fullskiktat

Huvudskikt:

På ej produktiv skogsmark ingår alla stammar över 1,3 m.

På produktiv skogsmark avses det högsta skiktet på ytan bortsett från övre skikt och beståndsrest. Observera att i vissa fall kan huvudskikt saknas, t.ex. kan det efter slutavverkning finnas enbart ett övre skikt eller enbart ett skikt av beståndsrester.

Övre skikt utgörs av fröträd, skärmträd, andra överståndare eller andra enstaka träd som inte är att betrakta som beståndsrest. Träd som lämnats efter en slutavverkning klassas som övre skikt om de tillhör trädklasserna 1, 2, 3 eller 7 i det tidigare beståndet. Slutenheten får inte överstiga 0.3 på 20 m-ytan. Överstiger slutenheten 0.3 klassas skiktet som huvudskikt.

Beståndsrest utgörs av träd > 1,3 m som kvarlämnats vid slutavverkning och tillhör trädklasserna 4, 5 eller 6 i det tidigare beståndet. En godkänd beståndsfröyngning klassas dock som huvudskikt. Beståndsrest anges endast i hkl *A1-B2*. I övriga hkl klassas den som övre skikt eller förs till huvudskiktet.

Ett undre skikt är ett skikt som är lägre än huvudskiktet på provytan. Med klart avgränsat undre skikt avses ett för ögat tydligt urskiljbart undre skikt med liten höjdspridning. Om skiktets medelhöjd är 10 m eller högre skall träden i skiktet finnas i intervallet medelhöjden $\pm 20\%$. Om medelhöjden är lägre än 10 m skall träden i skiktet finnas i intervallet medelhöjden ± 2 m. Två skikt av typen *klart avgränsat* kan anges.

Med annat undre skikt avses ett undre skikt med större höjdspridning än ett klart avgränsat undre skikt, samt då tydlig koncentration av stammar till en viss höjd saknas.

En särskild form av skikt är s.k. fullskiktad skog. För att ett bestånd ska klassas som fullskiktat ska följande krav vara uppfyllda:

Träd ska finnas i samtliga diameterklasser (Dkl1-Dkl4) enligt figur 5.7 nedan. Det grövsta trädets diameter (Dmax) ska vara minst 200 mm.

Beträffande stamantalet (n_1 - n_4) i de olika diameterklasserna ska gälla att $n_1 > n_2 > n_3 > n_4 > 0$. Vidare gäller att massaslutenheten ska vara minst 0.5.

I en fullskiktad skog är trädens dimensions- och höjdspridning mycket stor.

Ofta förekommer grupper av likartade träd. En typisk blädningsskog bör vara fullskiktad.

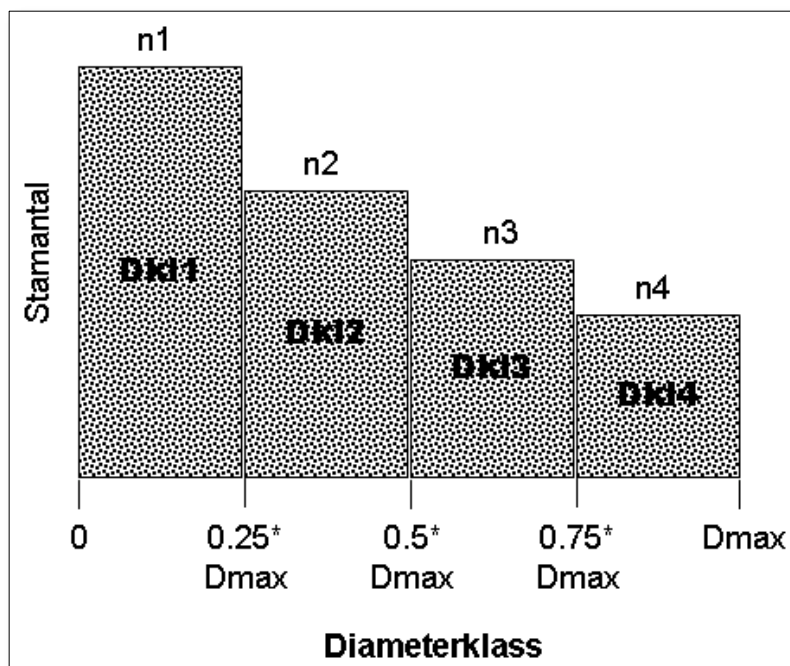


Fig. 5.7 Hjälpdiagram för "fullskiktad skog".

SKHÖJD

20 m-ytan

Skiktets medelhöjd (dm)

Koder: 1-500 (på produktiv skogsmark)

13-500 (på naturbete, myr, berg, fjällbarrskog och fjäll)

Medelhöjden bestäms antingen som grundtyvägd medelhöjd eller som aritmetisk medelhöjd. Vid bedömningen medräknas samtliga levande träd i skiktet.

Om den grundtyvägda medelhöjden är 70 dm eller högre bestäms medelhöjden som grundtyvägd medelhöjd.

För skikt där den grundtyvägda medelhöjden enligt ovan är lägre än 70 dm bestäms medelhöjden som aritmetisk medelhöjd.

SKSTA

20 m-ytan

Skiktets stamantal (100-tal stammar/ha)

Koder: 2-99 (övre skikt och beståndsrest)

5-99 (huvud- och undre skikt på produktiv skogsmark)

1-99 (ej produktiv skogsmark)

Om skiktets medelhöjd är mindre än 70 dm registreras *stamantalet per hektar*. Stamantal på 10000 eller mera registreras med koden "99". I bedömningen medräknas samtliga levande träd i skiktet, inklusive eventuella stubbskott. Av rönn och sälg medräknas endast träd ≥ 20 mm i brösthöjd. Färre stammar än 100/ha anges med koden "1" på ej produktiv skogsmark. Saknas träd anges *trädsikt saknas*. Bedömningen av antalet bör grundas på räkning av stammar på ett antal stödytor med radien 3.5 m (3.5 m-stången används), normalt fem stycken. Hjälpstabeller för bestämning av stamantal återfinns under variabeln Slutenhets i avsnitt 6.3.

SKGRY

20 m-ytan

Skiktets grundyta (m^2/ha)

Koder: 0-99

Om skiktets medelhöjd är 7 m eller högre anges *skiktets grundyta*. Vid bedömningen medtas samtliga levande träd i skiktet.

ÖVSTANT

20 m-ytan

Antal överståndare

Koder: 0-50

Om skikttypen angetts till "övre skikt" ska *antalet överståndare* på 20 m-ytan anges. För definition av överståndare, se avsnitt 8.2. Om delningsgräns finns inom ytan görs en uppräknings så att det angivna antalet svarar

mot en hel 20 m-yta.

SKIKTÅLDER

20 m-ytan

Trädskiktsålder (år)

Koder: 25-500

För förrådsytor som inte klassats som produktiv skogsmark anges inte beståndsålder i beståndsbeskrivningen. Däremot ska en ålder för trädskiktet anges om ett trädskikt beskrivs. Denna bestäms som total ålder för träd ≥ 1.3 m.

Om den grundtyevägda medelhöjden för trädskiktet på 20 m-ytan är 70 dm eller högre bestäms åldern som grundtyevägd medelålder.

För trädskikt där den grundtyevägda medelhöjden är lägre än 70 dm bestäms åldern som aritmetisk medelålder för träd ≥ 1.3 m.

Åldern bestäms genom borring av minst ett träd. Den totala åldern för ett träd bestäms genom att till brösthöjdsåldern addera den tid som åtgår för ett träd att nå 1.3 m. Vi använder ett schablontillägg för detta på 25 år.

TRÄDSLAG och ANDEL

20 m-ytan

Skiktets trädslagsblandning anges genom att man väljer "*Redigera trädslagsandelar*" när man trycker "Enter" på ett registrerat skikt.

TRÄDSLAG

Trädslag, se bilaga B9.

ANDEL

Trädslagets andel (%)

Koder: 1-100

I bedömningen medräknas samtliga levande träd med undantag för rönn och sälg < 20 mm i brösthöjd.

Om skiktets medelhöjd bestämts som grundytavägd medelhöjd (medelhöjd ≥ 70 dm) anges trädslagsblandningen som procent av grundytan. Har medelhöjden bestämts som aritmetisk medelhöjd anges trädslagsblandningen som procent av totalt stamantal. Förekomst av ett trädslag anges genom att registrera 1 %.

5.3.2 VARIABLER I MENY BUSKSKIKT

BUSKART

7/10 m-ytan

Förekomst av buskar

Kod	Buskart	Kod	Buskart
1	<i>Dvärgbjörk</i>	9	<i>Hagtorn/Slån/Björnbär</i>
2	<i>Salix-arter</i>	10	<i>Rosarter</i>
3	<i>En</i>	11	<i>Brakved</i>
4	<i>Hallon</i>	12	<i>Skogstry</i>
5	<i>Rönn</i>	13	<i>Pors</i>
6	<i>Hägg</i>	14	<i>Olvon/Vinbär/Måbär</i>
7	<i>Hassel</i>	15	<i>Tibast</i>
8	<i>Fläder</i>	16	<i>Övriga buskarter</i>

Förekomst av arter anges oberoende av buskskiktets totala täckning. Saknas buskar anges detta genom att välja ”*Buskar saknas*” när menyn öppnas.

Till buskskiktet räknas samtliga buskar om de inte ska betraktas som träd enligt bilaga B9. *Rönn* och *sälg* med diameter ≥ 20 mm räknas till trädskiktet, liksom andra normalt buskformade arter om de har en diameter ≥ 50 mm och har någorlunda rak stamform.

→ Observera att sälg och rönn < 20 mm ingår i buskskiktet.

Krusbär förs till gruppen olvon, vinbär, måbär. Till gruppen *salix*-arter räknas inte de dvärgväxande arterna nät-, dvärg-, polar- och trippelvide. Dessa ingår över huvud taget inte i beskrivningen av buskar. Samtliga förekommande arter/artgrupper anges.

Till *övriga buskar* förs till exempel häggmispel, oxbär, snöbär, aronia, liguster, murgröna och kaprifol.

TÄCKNING

7/10 m-ytan

Täckning av buskart, m²

Koder: *Tillfällig förrådsyta* 0-154

Permanent förrådsyta 0-314

Buskskiktets täckning anges i m². Täckningen bestäms som s.k. diffus täckning (se bilaga B8). Klassmittenvärde registreras, alltså avrundning till närmaste hela m². Exempelvis klassen 3 m² omfattar 2.5 - 3.4 m². Klassen 0 m² omfattar > 0 - 0.5 m².

5.3.3 VARIABLER I MENY VILTFODER

Förekomst, täckning och betetryck av de arter som utnyttjas som viltfoder ska anges. Bedömningen avser höjdintervallet 0.3 – 2.5 m. Observera att för arterna *salix* och *rönn* avses här den totala täckningen inom höjdintervallet (summan av täckningen i såväl busk- som trädskikt). *En* (*Juniperus communis*) registreras både i meny Buskskikt och i meny Viltfoder.

Täckningen av viltfoder bedöms på samma sätt som buskskiktets täckning. Vid bedömningen medräknas det viltfoder i form av kvistar, grenar och småträd och som finns från 0.3 m till 2.5 m över marknivån. Saknas viltfoder anges detta genom att välja "*Viltfoder saknas*" när menyn öppnas.

Täckningen av viltfoder avser alla tillgängliga skott oavsett skottets ålder. Betetrycket bedöms genom att klassa betningsgraden på de skott som vuxit ut under säsong 1.

VILTFODERART

7/10 m-ytan

Viltfoderart

Tall

Björk

Asp

Ek

Ask

Contorta (contortatall)

Rönn

Salix

En

VILTTÄCK

7/10 m-ytan

Täckning av viltfoderart, m²

Koder: *Tillfällig förrådsyta* 0-154

Permanent förrådsyta 0-314

Viltfodrets täckning anges i m² och avser täckningen av alla skott oavsett ålder på skottet. Klassmittenvärde registreras, alltså avrundning till närmaste hela m². Exempelvis klassen 3 m² omfattar 2.5 - 3.4 m². Klassen 0 m² omfattar > 0 - 0.5 m².

BETE?

7/10 m-ytan

Förekommer bete på skott utvuxna under säsong 1 i en omfattning enligt nedanstående beskrivning?

Koder: *Ja*
Nej

Bedömningen görs för 7/10 m-ytan. Varje enskild kvadratmeter inom en arts viltfodertäckning klassas som betad eller ej betad. För att en kvadratmeter ska klassas som betad skall mer än 10 % av dess skott som är utvuxna under säsong 1 ha betats, oavsett tidpunkt för betningen. Klassas någon kvadratmeter som betad registreras Bete? = ja. Bedömningen görs för varje registrerad viltfoderart. Bedömningen görs inte på ägoslaget *naturbete*.

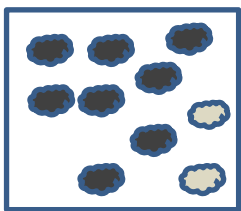


Fig. 5.8 *Täckning av viltfoder avser alla tillgängliga skott oavsett ålder på skotten och symboliseras av allt som ryms inom kvadraten. Ej betade skott utvuxna säsong 1 symboliseras av svarta "moln". Betade skott utvuxna säsong 1 symboliseras av grå "moln". Denna kvadratmeter foder skall sålunda klassas som betad!*

Två specialfall förekommer:

- Om något skott på *En* betats anges Bete?=ja och ingen ytterligare registrering behöver göras.
- Om en viltfoderart registrerats med täckningskod 0 eller 1, så ska arten klassas med Bete?=ja då mer än 10% av säsong-1-skotten betats och ingen ytterligare registrering behöver göras.

BETAD AREAL

7/10 m-ytan

Täckning av viltfoder som klassats som betad, m²

Koder: *1-viltfoderartens täckning*

Registreringen avser de kvadratmeter av en arts viltfodertäckning som klassas som betad. För att en kvadratmeter ska klassas som betad skall mer än 10 % av dess skott som är utvuxna under säsong 1 ha betats, oavsett tidpunkt för betningen.

Registreras då en viltfoderart registrerats med täckningskod > 1.

SPILLNING

3.5 m-yta

Spillningshögar av älg (antal)

Koder: *0-99*

Antalet *spillningshögar av älg* registreras inom en yta med 3.5 m radie. Alla högar medräknas oavsett ålder på spillningen. För att räknas som en hög ska antalet "kulor" vara minst 20 eller motsvarande mängd. Högar på ytans begränsningslinje medräknas om högens mittpunkt ligger inom ytan. Saknas spillningshögar markeras detta genom att välja "*Spillning saknas*" när meny öppnas.

→ *Observera att registrering görs i en separat meny: Älgspillning!*

5.3.4 VARIABLER I MENY BORRAT TRÄD

Åldersuppgiften för "bestånd" på ägoslagen produktiv skogsmark, berg, fjällbarrskog och fjäll är viktig, t.ex. i samband med habitatsklassningen. Permanenta provytor saknar i regel åldersuppgifter för enskilda träd. Det gör att den för beståndet åsatta åldern blir osäker och kan därför variera kraftigt mellan inventeringar. I syfte att förbättra och stabilisera åldersuppgiften på P-ytor är fr.o.m. 2021 menyn borrat träd en obligatorisk meny. Det gäller permanenta ytor på ägoslagen produktiv skogsmark då huggningsklassen är D1 eller D2 samt berg, fjällbarrskog och fjäll. Träd, s.k. åldersträd, som ska borraras ska vara representativa för en särskild delyta, men i handdatorn finns menyn på påslagsnivå. Nya åldersträd ska stå på ett avstånd av 101-200 dm från centrum. Återobjekt kan finnas på ett avstånd upp till 250 dm. Om borrat träd finns sedan tidigare, ska man kontrollera att det finns kvar. Vid räkning av årsringar ska lupp användas, likaså ska rodoidskiva användas då man missat mörgen. Fler träd som åldersbestäms kan alltid läggas till. I de fall träd saknas eller beståndet endast utgörs av trädslag, vilka har otydliga årsringar kan detta markeras genom att välja "*Lämpliga träd att borra saknas*" när menyn öppnas.

FINNS KVAR?

Gäller endast återobjekt

Koder: Ja/Nej

DIAMETER

Klavträdets diameter (mm)

Koder: 40-9999

Den diameter som registreras är diameter i brösthöjd.

TRÄDSLAG

Koder för trädslag, se bilaga B9.

AVSTÅND

Avstånd till trädet (dm)

Koder: 101-250 (dm)

Variabeln registreras om koordinaterna för ett återträd är felaktiga samt vid koordinatsättning av nya träd.

RIKTNING

Riktning till trädet (grader)

Koder: 1-360

Variabeln registreras om koordinaterna för ett återträd är felaktiga samt vid koordinatsättning av nya träd.

BRHÅLDER

Brösthöjdsålder, år

Koder: 1-999

5.4 VARIABLER I MENY VÄXTER LILLA VEG-YTAN

En särskild inventering av *blåbär* och *lingon* utförs på förrådsytor på alla trakter. Inventeringen görs på två små provytor per påslag. Provytorna utgörs av 0.25 m²-cirkelytor (radie = 0.28 m). Hela småytans areal inventeras om dess ytcentrum hamnar på delytor med ägoslagen ”1, 2, 4, 5, 6, 7 och 10”. De har ett fast förutbestämt läge, 2.5 m från provytecentrum, 45° respektive 225° medsols från ordinarie gångriktning, som sammanfaller med ytcentrum för de ytor som används för att inventera småträäd (jämför figur 7.3 i avsnitt 7.2). Menyn registreras på påslagsnivå. Småprovytorna delas inte utan delyteidentitet bestäms av småprovytans ytcentrum.

Småprovytorna har nummer 1 och nummer 3. Yta 1 ligger snett framåt höger i ordinarie gångriktning och yta 3 ligger snett bakåt vänster. Val av yta att registrera görs i menyöversikten.

Registreringarna avser förekomst, utvecklingsstadium, antal b bär samt för blåbär dessutom vegetationshöjd.

Saknas både blåbär och lingon på ytan markeras detta genom att välja ”Arter saknas” när menyn öppnas.

ART

0.28 m-ytan

Kod	Art/artgrupp
-----	--------------

42	<i>Lingon</i>
----	---------------

43	<i>Blåbär</i>
----	---------------



Registreringarna avser förekomst av de arter som har en ovanjordisk växt-del innanför provytans begränsningslinje. En art noteras om den lever eller har varit levande under innevarande vegetationsperiod.

VEGHÖJD

0.28 m-ytan



Vegetationshöjd (cm)

Koder: 0-99

Blåbärrisets höjd mäts i cm och avser medelhöjd för ytan. Avrundning sker till närmast centimeter.

UTVECKLINGSSTAD

0.28 m-ytan



Kod Utvecklingsstadium för blåbär och lingon

- | | |
|---|-------------------------------------|
| 1 | Före blomning ("Vårstadium") |
| 2 | Blomning |
| 3 | Kart |
| 4 | Moget bär |
| 5 | Bären har fallit av |

Variabeln registreras då *blåbärs-* eller *lingonris* förekommer. Med *utvecklingsstadium* avses förhållandena på påslaget. I de fall antalet ska räknas och det förekommer olika utvecklingsstadier på provytan, ska alla räknas oavsett stadium. Saknas blommor eller bär på veg-ytan, sätts kod för Utvecklingsstad med ledning av vad som observeras/har observerats i närheten av påslaget. Kod "1" innebär "vårstadium", dvs. att blomningen ännu inte kommit i gång för säsongen.

→ *Samma utvecklingsstadium ska sättas på båda småprovytorna på påslaget.*

1 Före blomning ("vårstadium")

Merparten av knopparna har inte slagit ut.

2 Blomning

Merparten av knopparna har slagit ut och antalet blommor överstiger antalet kart.

3 *Kart*

Merparten av blommorna har övergått till kart och antalet kart överstiger antalet mogna bär. Kart definieras av att kronbladen fallit av och fruktämnet börjat växa.

4 *Moget bär*

Merparten av karten har mognat och antalet mogna bär som sitter kvar överstiger antalet bär som fallit av.

5 *Bären har fallit av*

Merparten av bären har fallit av.

ANTBLOM

0.28 m-ytan



Antal blommor/bär

Koder: 0-999

Variabeln registreras då *blåbärs-* eller *lingonris* förekommer och Utvecklingsstad satts till kod"4". Om det finns fler bär än 999 registreras kod "999".

Vid räknandet av mogna bär ska allt medtas. Man ska alltså räkna de exemplar som fortfarande är blommor eller kart, de mogna bären, samt de bär som eventuellt har fallit av.

5.6 MENY TRÄDFÖREKOMST

Menyn förekommer på ägoslaget *fjäll* på P_M-trakter. Syftet med registreringarna är att få reda på vilka provytor som helt saknar träd på 20 m-ytan. I framtiden kan sådana ytor karttaxeras. Två variabler förekommer.

TRÄD ≥ 1,3 M?

20 m-ytan

Kod Finns träd ≥ 1.3 m på 20 m-ytan?

- 0 *Nej, träd ≥ 1.3 m saknas på 20 m-ytan.*
- 1 *Ja, träd ≥ 1.3 m finns på 20 m-ytan.*

HÖGSTA INDIVID

20 m-ytan

Höjd för högsta trädindivid av träd ≥ 1 dm men < 13 dm.

Koder: 1-12

Om träd ≥ 1.3 m saknas ska höjden för högsta trädindivid högre än 1 dm anges. Saknas träd helt och hållet registreras detta genom att välja "Trädindivider saknas" när menyn öppnas.

6 AREALINVENTERING

6.1 ALLMÄNT

Arealinventering utförs på förrådsytor på ägoslagen *produktiv skogsmark* (01), *naturbete* (02), *myr* (04), *berg och vissa andra impediment* (05), *fjällbarrskog* (06) och *fjäll* (07). Utförda åtgärder registreras dessutom på ägoslagen *åker, väg och järnväg, kraftledning* och *annan mark*. Beskrivningen avser huvudsakligen en cirkelyta med 20 m radie. Vissa moment avser dock beståndet, en yta med 10 m radie, eller lilla klavningsytan med 3.5 m radie. Observera att om delningsgräns finns inom 20 m-ytan avser beskrivningen av 20 m-ytan endast den del som ligger inom samma del av beståndet som den beskrivna ytan/delytan med 10 m radie. Variabler ingående i arealinventeringen registreras i menyerna **Läge 7/10-25 m, Markanvändning, Beståndsbeskrivning, Internationellt ägoslag, Beståndsskador** och **Utförda åtgärder**. Till arealinventering har även förts en särskild älgbetesinventering som utförs i ungskog på produktiv skogsmark. Registrering görs i en särskild meny kallad **ÄBIN**. Menyn Läge 7/10-25 m görs på påslagsnivå, medan övriga menyer görs på delytenivå.

Arealinventeringens moment och beskrivningsenheter som olika moment avser framgår nedan:

Moment/variabel	Beskrivningsenhet	Se sidan
6.2 Läge 7/10-25 m	-	6:5
Angränsande ägoslag (ANGR ÄGOSLAG).....	Inom 25 m	6:5
Huggningsklass i angr. bestånd (HKLANG)....	Inom 25 m	6:6
Medelhöjd i angr. bestånd (MEDELHÖJD).....	Inom 25 m	6:6
Tidpunkt då beståndskant uppkom (KANTÅR)	Inom 25 m	6:6
Riktning till angr. bestånd (RIKTNING).....	Inom 25 m	6:6
6.3 Markanvändning	-	6:7
Annan markanvändning (ANNAN MARKANV)	20 m-ytan	6:7
Inverkan på skogsbruk (INV SKOGSBR)	20 m-ytan	6:9
Tidigare markanvändning (TID MARKANV)....	20 m-ytan	6:10

forts. →

Moment/variabel	Beskrivningsenhet	Se sidan
6.4 Beståndsbeskrivning	-	6:11
Meny lägsta slutålder.....	Beståndet	6:11
Trädslag beståndet (TRÄDSLAG BESTÅNDET).....	Beståndet	6:12
Andel beståndet (ANDEL BESTÅNDET).....	Beståndet	6:12
Huggningsklass (HUGGKLASS)	Beståndet	6:12
Beståndets areal (BESTÅNDSAREAL).....	Beståndet	6:19
Naturvårdshänsyn (HÄNSYN?)	Beståndet	6:19
Typ av hänsyn (TYP AV HÄNSYN)	Beståndet	6:21
Tidpunkt för hänsyn		
(TIDPUNKT FÖR HÄNSYN)	Beståndet	6:21
Medelhöjd (MEDELHÖJD)	20 m-ytan	6:21
Grundyta (BESTÅNDETS GRUNDYTA)	20 m-ytan	6:22
Likåldrighet (LIKÅLDR)	20 m-ytan	6:27
Beståndsålder (BESTÅNDSÅLDER).....	20 m-ytan	6:27
Beståndskaraktär (BESTKAR)	20 m-ytan	6:29
Trädslagsblandning (TRÄDSLAG, ANDEL)	20 m-ytan	6:30
Åtgärdsförslag och tidsper. (ÅTGÄRD, FTID)..	Beståndet	6:32
Krontäckning (KRONTÄCKN)	20 m-ytan	6:37
Antal härsk+medhärsk (ANT HÄ+MHÄ)	20 m-ytan	6:38
Antal huvudplantor (ANTAL HPL)	20 m-ytan	6:38
Slutenhet (SLUTENHET).....	20 m-ytan	6:41
Luckighet (LUCKOR)	20 m-ytan	6:46
6.5 Internationellt ägoslag	-	6:48
Internationellt ägoslag (INTÄGO)	20 m-ytan	6:48
6.6 Beståndsskador	-	6:50
Skador i levande trädbestånd (SKAD LEV?)...	20 m-ytan	6:51
Skadegrad f. lev. trädbest. (SKADEGR LEV)..	20 m-ytan	6:51
Dominerande skadeorsak (DOM SKADORS)..	20 m-ytan	6:53
Skador inom 5 år? (SKAD INOM 5 ÅR?)	20 m-ytan	6:54
Skadeorsak för skada inom 5 år (SKADORS)..	20 m-ytan	6:54

forts. →

Moment/variabel	Beskrivningsenhet	Se Sidan
Andel skadade stammar för skada inom 5 år		
(SKADEANDEL)	20 m-ytan	6:54
Andel skadade stammar säsong 0-1		
(ANDEL NYA)	20 m-ytan	6:55
Andel döda stammar säsong 0-1.....		
(ANDEL DÖDA)	20 m-ytan	6:55
Tidpunkt för skada säsong 0-1		
(SKADETIDPUNKT)	20 m-ytan	6:55
Nedsatt huggningsklass? (NEDSATT?)	20 m-ytan	6:55
Skadeorsak för nedsatt huggningsklass		
(SKADORS NEDS)	20 m-ytan	6:56
Tidigare huggningsklass (TID HUGGKLASS)	20 m-ytan	6:56
Tidpunkt för skada som lett till		
nedsatt bestånd (TID NEDS)	20 m-ytan	6:57
6.7 Utförda åtgärder	-	6:58
Utförd åtgärd (UÅTGÄRD)	20 m-ytan	6:59
Tidpunkt för utförd åtgärd (TIDPUNKT)	20 m-ytan	6:64
Trädslag vid skogsodling (ODLTRSL)	20 m-ytan	6:66
Orsak till avverkning (ORSAK AVV)	20 m-ytan	6:66
Skadeorsak till avverkning vid sanering.....		
(SKADEORS AVV)	20 m-ytan	6:67
Uttag av energisortiment? (ENERGI?)	20 m-ytan	6:67
Avverkade träds ålder (ÅLDER AVV)	20-m-ytan	6:68
6.8 Älgbetesinventering	-	6:69
6.8.1 Allmänt	-	6:69
6.8.2 Variabler	-	6:70
Medelhöjd (MEDELHÖJD)	3.5 m-ytan	6:70
Färsk skador på tall (FÄRSK TALL)	3.5 m-ytan	6:70
Färsk och gamla skador på tall.....		
(FÄRSK/GAM TALL)	3.5 m-ytan	6:71

forts. →

Moment/variabel	Beskriv- ningsenhet	Se Sidan
Gamla skador på tall (GAMMAL TALL)	3.5 m-ytan	6:71
Övriga skador på tall (ÖVR SKADOR TALL)	3.5 m-ytan	6:72
Oskadade tallar (OSKADAD TALL)	3.5 m-ytan	6:72
Färsk betning på vårtbjörk (F SKAD VBJÖ) ..	3.5 m-ytan	6:72
Ej färsk betning på vårtbjörk		
(EJ F SKAD VBJÖ).....	3.5 m-ytan	6:73
Färsk betning på glasbjörk (F SKAD GBJÖ) .	3.5 m-ytan	6:73
Ej färsk betning på glasbjörk.....		
(EJ F SKAD GBJÖ)	3.5 m-ytan	6:73

6.2 LÄGE 7/10-25 M

Nedan beskrivs de variabler som registreras för att beskriva provytans (7 eller 10 m-yta) läge i förhållande till den närmaste omgivningen inom 25 m. I menyn registreras endast de bestånd och ägoslag som inte framgår av övriga beskrivningar på påslaget. På produktiv skogsmark kan anges *angränsande ägoslag* och *angränsande bestånd*. På övriga ägoslag anges endast *angränsande ägoslag*.

ANGR ÄGOSLAG

Kod	Angränsande ägoslag	Kod	Angränsande ägoslag
1	<i>Produktiv skogsmark</i>	9	<i>Väg och järnväg</i>
2	<i>Naturbete</i>	10	<i>Kraftledning inom produktiv skogsmark</i>
3	<i>Åkermark</i>	13	<i>Bebyggd mark</i>
4	<i>Myr</i>	14	<i>Annan mark</i>
5	<i>Berg och vissa andra impediment</i>	15	<i>Sötvatten</i>
6	<i>Fjällbarrskog</i>	16	<i>Saltvatten</i>
7	<i>Fjäll</i>		

Ett och samma ägoslag kan anges endast en gång. Förekommer samma ägoslag i flera olika riktningar anges det som ligger närmast.

HKLANG

Kod Huggningsklass angränsande bestånd

11	A1	31	C1	41	D1
21	B1	32	C2	42	D2
22	B2	33	C3	51	E1
23	B3	34	C4		

Om beståndsgräns finns inom 25 m ska huggningsklass för angränsande bestånd anges. En och samma huggningsklass kan anges endast en gång. Förekommer bestånd med samma huggningsklass i flera riktningar anges det som ligger närmast.

MEDELHÖJD

Medelhöjd (dm)

Koder: 0-500

För angränsande bestånd ska medelhöjden anges enligt regler som återfinns i avsnitt 6.4.

KANTÅR

Kod Tidpunkt då beståndskant uppkom

- 1 *Kanten uppkommen för mindre än 5 år sedan*
- 6 *Kanten uppkommen för 5 år sedan eller tidigare*

För angränsande bestånd ska även anges när beståndskanten uppkom. Om en slutavverkning skett i det aktuella eller angränsande beståndet anses kanten uppkommen i samband med avverkningen även om det funnits en beståndskant där sedan lång tid tillbaka.

RIKTNING

Riktning till angränsande bestånd (grader)

Koder: 1-360

Riktning till angränsande bestånd från ytcentrum anges i grader.

6.3 MARKANVÄNDNING

Nedan beskrivs de variabler som ingår i menyn Markanvändning.

ANNAN MARKANV

20 m-ytan

Annan markanvändning anges enligt följande klasser:

Kod	Annan markanvändning
0	<i>Ingen</i>
2	<i>Vilthägn/renhägn</i>
3	<i>Bete för tamdjur</i>
4	<i>Rekreationsområde</i>
5	<i>Militärt övningsområde</i>
6	<i>Tekniskt impediment</i>
7	<i>Annan svårtillgänglig produktiv skogsmark</i>
8	<i>Övrigt</i>

En typ av annan markanvändning får anges. Om fler förekommer anges den som har mest påverkan på skogsbruket.

0 *Ingen*

Ingen annan markanvändning

2 *Vilthägn/renhägn*

Om provytan ligger inom ett vilthägn anges detta, eller om den ligger inom ett renhägn som används i samband med t.ex. kalvmärkning.

3 *Bete för tamdjur*

Anges om man bedömer att betesdrift förekommit under de tre senaste åren. Avgörande för om en provyta ska klassas som produktiv skogsmark med bete eller som naturbete är trädskiktets täthet. Trädskikt med en slutenhet > 0.3 klassas som *produktiv skogsmark med bete*, glesare trädskikt klassas som ägoslag naturbete. För övriga ägoslag gäller att bete anges om sådant förekommer. Ölands alvar och liknande områden, som klassas som *berg och andra impediment*, utnyttjas ofta till bete.

4 *Rekreationsområde*

Nästan all produktiv skogsmark används i någon omfattning för rekreationsändamål. Provytan ska dock klassas som rekreationsskog endast om det finns indikationer på att skogsbruksåtgärderna anpassats för att främja skogens värden från ett rekreativt perspektiv. Detta är ofta fallet i anslutning till tätorter eller i områden i anslutning till idrotts- och motionsanläggningar. Rekreationsskog anges endast på produktiv skogsmark.

5 *Militärt övningsområde*

Denna kod anges inom militära övningsområden.

6 *Tekniskt impediment*

anges om provytan ligger inom område som bedöms vara oåtkomligt för skogsbruksåtgärder, eller åtkomliga endast genom användning av speciella (dyra) metoder. Detta är t.ex. fallet i extremt brant eller stenig terräng. Myrholmar och öar förs inte till denna kategori, eftersom de oftast är tillgängliga vintertid. Tekniskt impediment anges endast på produktiv skogsmark.

7 *Annan svårtillgänglig produktiv skogsmark*

anges om området visserligen är produktiv skogsmark, men som beroende på läget medför att skogsbruksåtgärder kraftigt försvåras. Detta är t.ex. fallet för smala skogsremсор mellan vägar och järnvägar eller i direkt anslutning till bebyggelse. Denna typ av mark ska således inte föras till tekniskt impediment. Avlägset belägna marker klassas inte som svårtillgänglig produktiv skogsmark. Koden anges endast på produktiv skogsmark.

8 *Övrigt*

Om andra förhållanden än ovan angivna kan förväntas leda till inskränkningar för praktiskt skogsbruk, anges detta under denna kategori. Välsköta fornlämningar är exempel på övrig annan markanvändning. Koden anges endast på produktiv skogsmark.

INV SKOGSBR

20 m-ytan

Kod	Inverkan på skogsbruk
1	<i>Ingen eller mycket liten</i>
2	<i>Måttlig</i>
3	<i>Stor</i>

Bedömningen görs endast om annan markanvändning satts till *vilthägn, bete för tamdjur, rekreativsområde, militärt övningsområde* eller *övrigt*. Som grund för klassningen görs en bedömning av om den aktuella markanvändningen medför att värdet av virkesproduktion sätts ned. Ned-sättningen kan bero på låg slutenhet, luckighet, dåligt stamval vid röjning och gallring, förlängd omloppstid, skador, begränsad möjlighet till trakt-hyggesbruk m.m.

1 Ingen eller mycket liten inverkan

Skogsbruk bedrivs på konventionellt sätt. Skador till följd av annan mark-användning förekommer i ringa omfattning. Trädslagsval och slutenhet av-viker inte i förhållande till normalt skogsbruk.

2 Måttlig inverkan

Exempel på måttlig inverkan kan vara följande:

- Skogsbruk pågår, men det är rimligt att anta att omloppstiden för-längs för att främja annan markanvändning.
- Skogsbruket bedrivs med blädningsliknande metoder i stället för med kalhyggesbruk.
- Lövträd prioriteras framför barrträd i röjningar och gallringar, men skogsbruket bedrivs i övrigt enligt gängse metoder.
- Måttliga skador har uppstått i beståndet till följd av annan mark-användning.

3 Stor inverkan

anges bl.a. i följande situationer:

- Kraftigt förlängd omloppstid.

- Beståndet är kraftigt utglesat för att främja annan markanvändning, men kommer troligen att avverkas vid normal slutavverkningsålder.
- Beståndsvård kraftigt åsidosatt (föryngring, röjning, gallring) men beståndet kan förväntas avverkas vid normal tidpunkt.
- Kraftiga skador har uppstått i beståndet till följd av annan markanvändning.

TID MARKANV

20 m-ytan

Tidigare markanvändning registreras i följande klasser:

Kod	Tidigare markanvändning
0	Samma som nuvarande eller ingen av nedanstående.
2	Naturbete med "Hagmark?" = ja, där brukningen upphörde för mindre än 20 år sedan.
3	Åkermark eller naturbete med "Hagmark?" = nej, där brukningen upphörde för mindre än 20 år sedan. (Visst stöd för bedömningen kan fås genom åldern på eventuellt träd, < 20 år).
4	Åkermark eller naturbete där brukningen upphörde för mer än 20 år sedan. Marken är inte och har inte varit beskogad sedan nedläggningen.
5	Åkermark eller naturbete med "Hagmark?" = nej, där brukningen upphörde för mer än 20 år sedan. Beståndet tillhör första generationen skog, alltså inte kalmark.
6	Grustäkt.
7	Bergtäkt.
8	Torvtäkt.

Variabeln registreras enbart på *produktiv skogsmark* på *tillfälliga* provytor.

6.4 BESTÅNDSBESKRIVNING

Nedan beskrivs de variabler som ingår i menyn Beståndsbeskrivning. På andra ägoslag än produktiv skogsmark registreras endast variabeln Kron-täckning.

MENY LÄGSTA SLUTÅLDER

Beståndet

Lägsta tillåtna slutavverkningsålder (LSÅ), respektive lägsta rekommenderade slutavverkningsålder (LRÅ) bestäms av ståndortens bördighet och trädslagsblandningen i beståndet. Beståndets trädslagsblandning anges i en separat meny, vilket tillsammans med SIS och bonitetsvisande trädslag ger LSÅ och LRÅ. Meny Lägsta slutålder ska registreras efter det att Ståndortsmenyn är klar. Om beståndet är kalmark, så kan det anges då man klickar på meny Lägsta slutålder i menyöversikten.

Skog & Mark beräknar LSÅ och LRÅ, informationen presenteras då användaren ska registrera huggningsklass i meny beståndsbeskrivning.

TRÄDSLAG BESTÅNDET

Trädslag.

Kod	Trädslag	Kod	Trädslag
11	<i>Tall (P.silvestris)</i>	61	<i>Bok</i>
21	<i>Gran (P. abies)</i>	71	<i>Ask</i>
29	<i>Andra barrträd</i>	79	<i>Andra ädla lövträd</i>
51	<i>Ek</i>	99	<i>Andra lövträd</i>

Till *andra ädla lövträd* förs alm, lind, lönn, avenbok och fågelbär.

Till *andra barrträd* förs alla barrträdarer utom P.silvestris och P.abies.

Till *andra lövträd* förs glasbjörk, vårtbjörk, asp, klibbal, gråal, sykomorlönn, sälg, rönn grövre än 2 cm, oxel och övriga lövträd.

ANDEL BESTÅNDET

Andel för respektive trädslag (%)

Koder: 1-100

Om medelhöjden bestämts som grundytvägd medelhöjd anges trädslagen i procent av grundytan. Härvid bortses från överståndare, fröträd, underväxt och döda träd.

Har medelhöjden bestämts som aritmetisk medelhöjd anges trädslagen i procent av antalet huvudstammar eller huvudplantor.

I flerskiktade bestånd anges trädslagsblandning enl. ovan för det huggningsklassbestämmande skiktet.

HUGGKLASS

Beståndet

Kod Huggningsklass

11	A1	31	C1	41	D1
21	B1	32	C2	42	D2
22	B2	33	C3	51	E1
23	B3	34	C4		

Huggningsklassen uttrycker utvecklingsgraden för ett bestånd. Huggningsklassen är till sin natur en subjektiv bedömning. Den bestäms delvis med ledning av sådana egenskaper hos beståndet som inte så lätt kan fångas med enkla variabler, t.ex. vitalitet och luckighet. De kriterier som nedan ges för bestämning av huggningsklass ska därför inte uppfattas som tvingande.

Om ett bestånd är uppdelat i flera skikt sätts huggningsklassen i normalfallet med ledning av det högsta skiktet som har stamantal eller grundyta som överstiger gränsen för kalmark. Om det högsta skiktet, pga. olämpligt trädslag (se bilaga B9), låg slutenhet eller av andra skäl, är undermåligt sett för hela åtgärdsenheten, åsätts huggningsklass med ledning av ett

lägre skikt, även detta med stamantal eller grundyta överstigande kalmarksgränsen, om sådant finns och om därmed, för hela åtgärdsenheten, beståndets kvalitet avsevärt förbättras.

Skikt med medelhöjd lägre än 1.3 m bestående av självföryngring eller stubbskott av olämpligt trädslag eller s.k. frosts kärmar är aldrig huggningsklassbestämmande.

Termen huggningsklass används här något oegentligt såväl för grova utvecklingsklasser, betecknade A, B, C och D, som för de egentliga huggningsklasserna, betecknade *B1*, *B2*, *B3*, etc.

Kalmark (A)

11 Kalmark (A1)

Med kalmark avses skog med en täthet (antal huvudstammar per hektar) som understiger kalmarksgränsen enligt diagrammen nedan (svarar mot h-slutenhet 0.4). Om flertalet härskande och medhärskande träd är grövre än 10 cm i brösthöjd ska dock massaslutenheten 0.3 gälla som kalmarksgräns. Skötta lövbestånd kan tillåtas ha en slutenhet lägre än 0.3.

För ädla lövträdslag tillämpas diagrammet för tall och contortatall och för övriga trädslag diagrammet för gran.

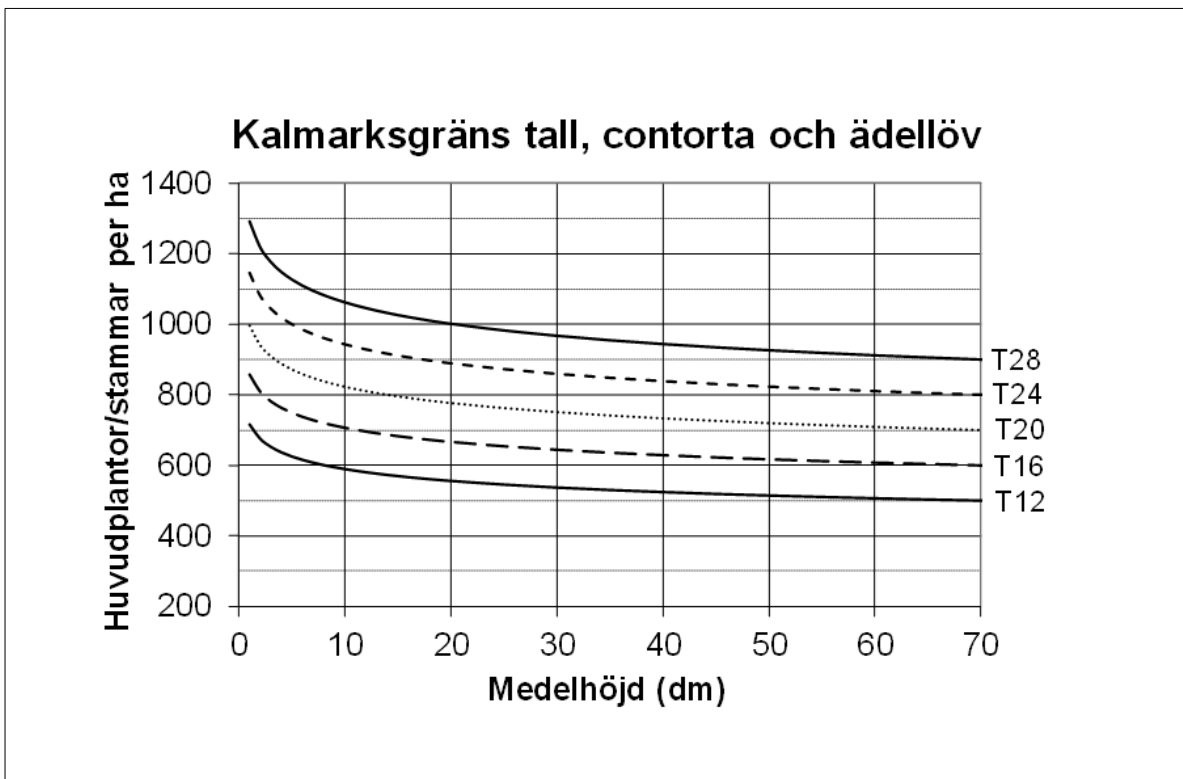


Fig. 6.1 Diagram för bestämning av kalmarksgräns för tall, contorta & ädellöv

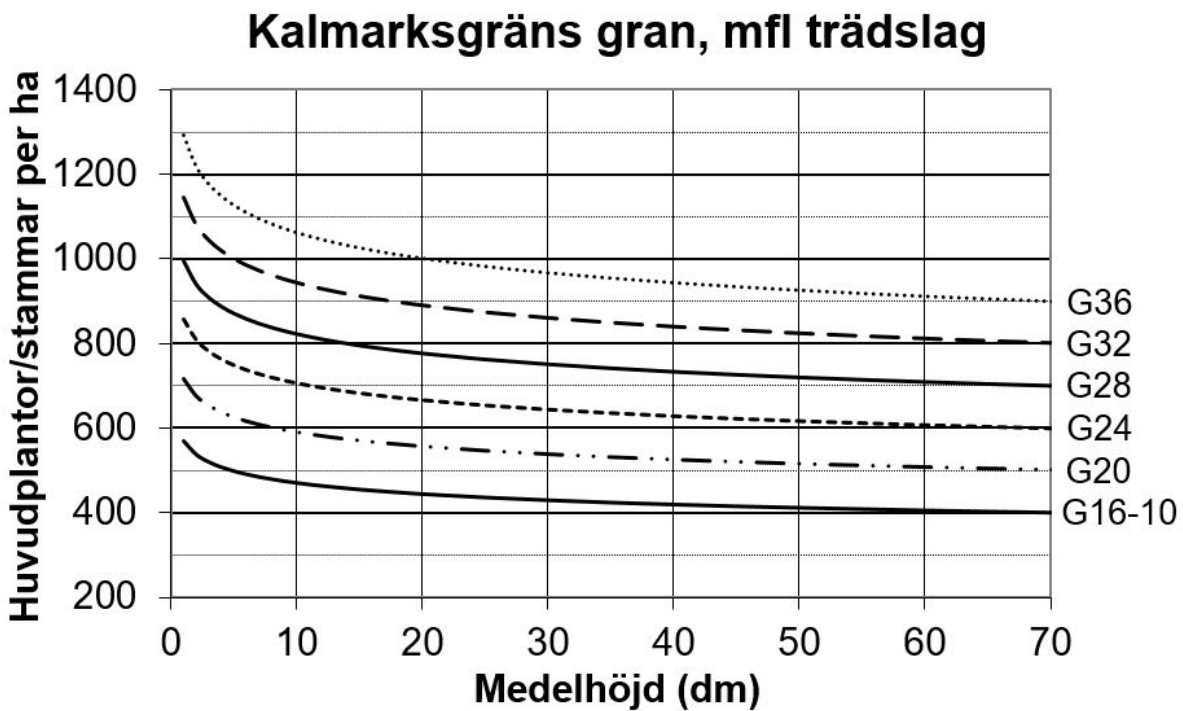


Fig. 6.2 Diagram för bestämning av kalmarksgräns för gran, mfl trädslag

Plant- och ungskog (B)

Plant- eller ungskog där mer än hälften av de härskande och medhärskande träden är klenare än 10 cm i brösthöjd. Tre klasser särskiljs:

- 21** *Plantskog med medelhöjd under 1.3 m (B1)*
- 22** *Ungskog med medelhöjd mellan 1.3 och 3 m (B2)*
- 23** *Ungskog med medelhöjd över 3 m (B3)*

Medelhöjden är huvudplantornas/stammarnas aritmetiska medelhöjd efter en tänkt eventuell röjning. Definition huvudplanta/-stam, se sid 6.38.

Medelålders skog och äldre gallringsskog (C)

Medelålders skog där flertalet härskande och medhärskande träd är grövre än 10 cm i brösthöjd. Skogens ålder är lägre än lägsta tillåtna ålder för slutavverkning (föryngringsavverkning) enligt SVL. Även skog äldre än lägsta tillåtna ålder för slutavverkning förs till hkl C om nästa åtgärd bör vara gallring. Härvid ska dock beaktas de spärregler som finns beträffande åtgärdsförslaget gallring (se längre fram i detta avsnitt).

Ett bestånds lägsta tillåtna ålder för slutavverkning bestäms av SI och lövträdens andel och artsammansättning. Åldern avser total, grundytvägd medelålder. Lägsta tillåtna ålder för SI-värden utanför angivna värden i en tabell erhålls genom att inter- eller extrapolera intilliggande värden.

Procentsiffran i tabellerna anger andel av virkesförrådet.

Löv > 50 %	Varav > 50 %			Ask, bok eller ek har enskilt ≤ 50 %
	Ask	Bok	Ek	
Ålder	50	80	90	35

I bestånd där barrträd andra än tall (*Pinus silvestris*) och/eller gran (*Picea abies*) har > 50 %.

Övr barr >50 %	Ståndortsindex, H 100		
	> G24, > T24	G16-24, T16-24	< G16, < T16
Ålder	40	45	50

I bestånd där barrträdens andel av virkesförrådet > 50 % och barrträd andra än tall (*Pinus silvestris*) och/eller gran (*Picea abies*) har ≤ 50 %. Lägsta tillåtna slutavverkningsålder bestäms av det trädslag vars virkesförråd är störst. Vid lika andel gäller det bonitetsvisande trädslaget.

Barrträd > 50 % och Övr barr ≤ 50 %	Ståndortsindex, H 100						
	G36	G32	G28	G24	G20	G16	G12
Gran dominerar			T28	T24	T20	T16	T12
Tall dominerar							
Ålder, D-län 1-8			65	70	80	90	100
Ålder, övr Sverige	45	50	60	65	70	80	90

Högre ålder än de i tabellerna ovan, innebär att huggningsklassen är D.

Inom huggningsklassen C särskiljs följande egentliga huggningsklasser:

- 31** *Ogallrad skog där flertalet härskande och medhärskande träd är klenare än 20 cm i brösthöjd (C1).*
- 32** *Gallrad skog där flertalet härskande och medhärskande träd är klenare än 20 cm i brösthöjd (C2).*
- 33** *Skog yngre än lägsta tillåtna ålder för slutavverkning där flertalet härskande och medhärskande träd är grövre än 20 cm i brösthöjd (C3).*
- 34** *Skog äldre än lägsta tillåtna ålder för slutavverkning som bör gallras ytterligare minst en gång (C4).*

Äldre skog (D)

Skog vars medelålder är högre än *lägsta tillåtna ålder för slutavverkning* och där nästa åtgärd är slutavverkning.

Inom huggningsklassen D urskiljs två klasser:

- 41** Äldre skog som inte uppnått lägsta rekommenderade slutavverkningsålder (D1).
- 42** Äldre skog som uppnått lägsta rekommenderade slutavverkningsålder (D2).

Ett bestånds lägsta rekommenderade ålder för slutavverkning bestäms av SI och lövträdens andel och artsammansättning. Åldern avser total, grundytvägd medelålder. Lägsta rekommenderade ålder för SI-värden utanför angivna värden i en tabell erhålls genom att inter- eller extrapolera intilliggande värden.

Procentsiffran i tabellerna anger andel av virkesförrådet.

Ek > 50 %	Ståndortsindex, H 100		
SI Gran	> G31	G28-31	< G28
Ålder	90	100	110

Ädla lövträd > 50 %, ek ≤ 50 %	Ståndortsindex, H 100			
SI Gran	> G35	G33-35	G28-32	< G28
Ålder	85	90	95	100

Löv > 50 %, ädla ≤ 50 %	Ståndortsindex, H 100		
SI Gran	> G27	G24-27	< G24
Ålder	40	45	55

Andra barrträd än tall (Pinus silvestris) och/eller gran (Picea abies) har > 50 % av virkesförrådet.

Övr barr > 50 %	Ståndortsindex, H 100		
	> G24, > T24	G16-24, T16-24	< G16, < T16
Ålder	50	60	70

I bestånd där barrträdens andel av virkesförrådet > 50 % och andra barrträd än tall (*Pinus silvestris*) och/eller gran (*Picea abies*) har ≤ 50 %. Lägsta rekommenderade slutavverkningsålder bestäms av det trädslag av tall eller gran vars virkesförråd är störst. Vid lika andel gäller det bonitetsvisande trädslaget.

Barrträd >50% Övr barr ≤50%	Ståndortsindex, H100 – Tall (T) resp. Gran (G)													
	36		32		28		24		20		16		12	
D-länsskod	G	G	T	G	T	G	T	G	T	G	T	G	T	G
1-6				90	100	100	115	110	125	120	130	130		
7-8				85	95	90	110	100	120	110	130	125		
9-12			80	80	90	85	105	95	115	105	125	120		
13-14	65	70	80	80	90	85	100	95	110	105	120	120		
15-19, 31	65	70	80	80	90	85	100	90	110	100	120	120		
20-26	65	70	80	80	85	85	95	90	105	100	115	120		
27-30	65	65	80	75	85	80	90	85	100	100	115	120		

Blädningsskog (E)

För blädningsskog förekommer endast en klass; **51** (E1). En blädningsskog kännetecknas av att träd i alla utvecklingsstadier förekommer. Ofta förekommer trädgrupper i olika utvecklingsstadier. Beståndet ska normalt vara fullskiktat (se avsnitt 5.3). Skogen avverkas genom blädning (plockhuggning) där träd som nått avverkningsmogen ålder huggs ut. Vidare utgallras träd i yngre trädgrupper för att främja dimensionsutvecklingen. Vidare bör det från tidigare huggningar framgå att beståndet blädats.

BESTÅNDSAREAL

Beståndet

Begreppet bestånd definieras i avsnitt 2.7. Arealen bestäms i första hand genom observationer i terrängen samt med hjälp av karta. För provytor i huggningsklass *A1* och *B2* tillämpas skalan till vänster i tabellen nedan. För provytor i övriga huggningsklasser tillämpas skalan till höger.

Det beskrivna beståndets areal (ha):

Huggningsklass <i>A1</i> och <i>B2</i>		Huggningsklass Övriga (<i>B3-E1</i>)	
Kod	Arealklass	Kod	Arealklass
18	0.11 - 0.25	5	0.02 - 0.10
38	0.26 - 0.50	18	0.11 - 0.25
80	0.51 - 1.0	38	0.26 - 0.50
150	1.1 - 2.0	80	0.51 - 1.0
300	2.1 - 4.0	2000	Större än 1.0
500	4.1 - 6.0		
800	6.1 - 10.0		
1500	10.1 - 20.0		
2500	Större än 20.0		

HÄNSYN?

Beståndet

Är det beskrivna beståndet en rest av ett område som planerats för avverkning, men som lämnats som hänsyn i samband med slutavverkning?

Koder

- 0 **Nej**
1 **Ja**

Naturvårdshänsyn i samband med slutavverkning började lämnas i större omfattning ca 1990. Hänsynen är ofta lämnad som en zon i anslutning till impediment eller vatten, eller som mer eller mindre små beståndsrester i eller i kanten av det åtgärdade området. Zoner med en maximal bredd av 50 m klassas som hänsyn. Bestånd med "rationell" form för fortsatt konventionellt skogsbruk > 1.0 ha, klassas endast i undantagsfall som hänsyn.

Öar av produktiv skogsmark tydligt omgivna av myrmark som inte avverkats inom ett åtgärdat område, klassas endast i undantagsfall som hänsyn.

Beståndets utvecklingsgrad var såväl vid avverkningstillfället som nu D1 eller D2. Vid klassningen tas hänsyn till eventuella fastighetsgränser.

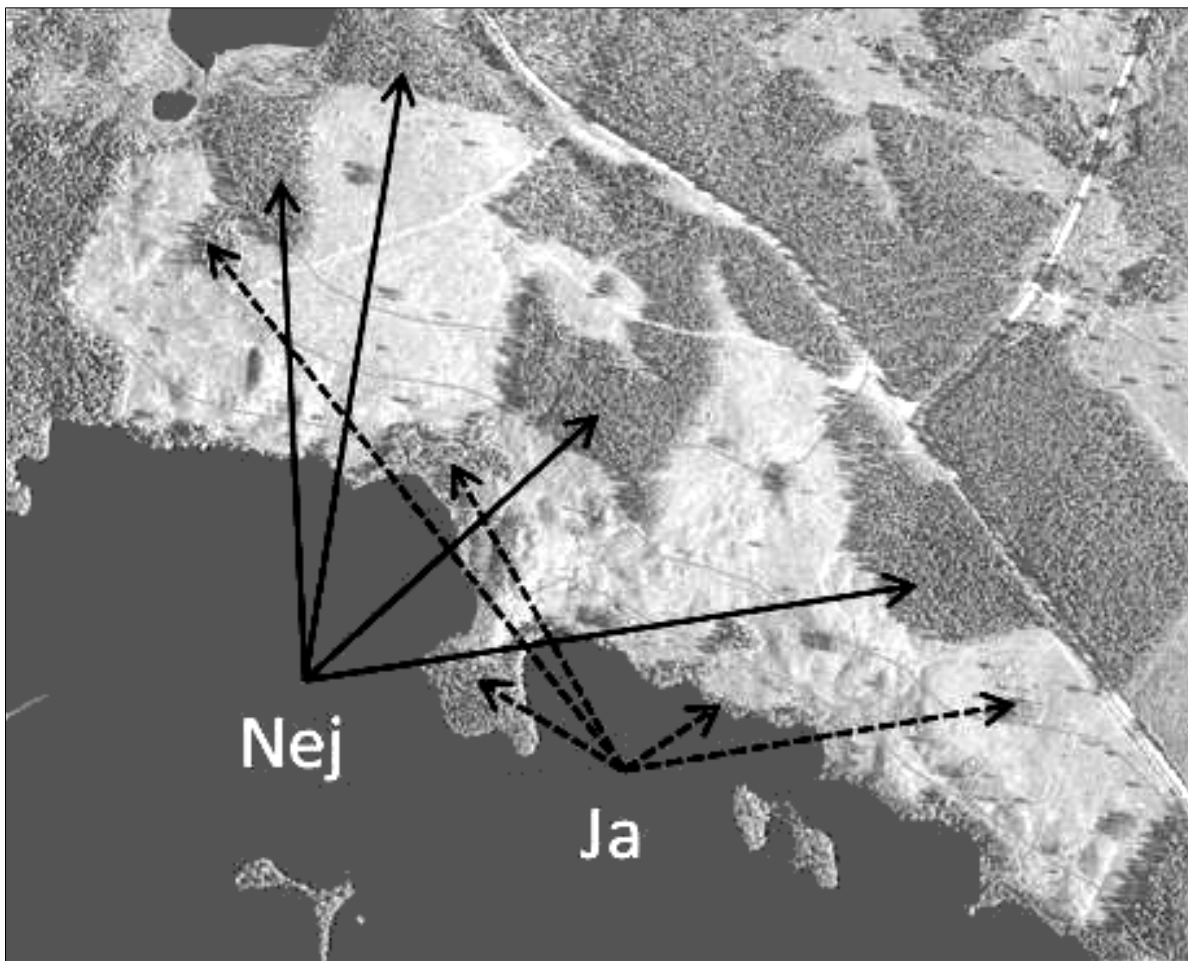


Fig. 6.3 Exempel på klassning av provytor om HKL = D1 eller D2.

Härvid bortses från överståndare, fröträd, underväxt och döda träd.

För bestånd där den grundytevägda medelhöjden enl. ovan är lägre än 70 dm bestäms medelhöjden som *aritmetisk* medelhöjd för huvudstammar eller huvudplantor efter en tänkt eventuell röjning. Finns flera skikt som ska åtgärdas på olika sätt anges medelhöjden enligt ovan för det huggningsklassbestämmande skiktet.

Hur höjdmätningen ska utföras beskrivs i bilaga B1. Höjden anges i närmaste hela decimeter.

BESTÅNDETS GRUNDYTA

20 m-ytan

Grundyta (m² per ha)

Koder: 0-99

Beståndets grundyta anges för bestånd där medelhöjden är 70 dm eller högre. Bestämningen grundas på relaskopmätning och uppgift om inklavad grundyta (se nedan). I beståndets grundyta ingår alla träd utom överståndare, underväxt och döda träd. Notera vid relaskopmätningen de olika trädslagets andelar av grundytan. Se till att uppskattningen endast avser den åtgärdsenhet alt. del av åtgärdsenhet som provytan/delytan ligger i. Grundytan anges med två siffror i närmsta hela m² per ha.

Inklavad grundyta

Inklavad grundyta (m²/ha) beräknas automatiskt av datasamlaren. Uppgiften om inklavad grundyta används som stöd endast på odelade provytor, bortse från grundytan för eventuella överståndare och underväxt. För delade ytor sätts grundyta enbart med ledning av relaskopmätning.

Relaskopmätning

Relaskopmätning av beståndets grundyta innebär räkning av alla träd utom överståndare, underväxt och döda träd, vars diameter i brösthöjd

från observationspunkten syns större än relaskopets öppning. Gränsfallen (diametern syns lika stor som relaskopets öppning) räknas som halva träd. Antalet inräknade träd multiplicerat med räknefaktorn är lika med grundytan uttryckt i m² per hektar.

Skymd sikt. Då sikten är skymd, kan ett träds diameter och avståndet mellan dess centrum och observationspunkten mätas, för att man ska kunna avgöra om trädet ska räknas eller inte. Därvid gäller för räknefaktorn 1 att relaskopets öppning motsvarar 2 cm i diameter per meters avstånd. Ett träd, vars centrum ligger 10 m från observationspunkten, räknas således om dess diameter är minst 20 cm.

Lutande terräng. Det i riksskogstaxeringen använda relaskopet förutsätter att observatörens öga och de observerade trädens brösthöjd befinner sig i samma vågplan. I annat fall underskattas den areal på vilken träden räknas in. Vid jämn lutning kan felet korrigeras genom att det inräknade trädantalet multipliceras med följande korrektionsfaktorer:

Lutning	Faktor		
0:20-2:20	1.00	7:20	1.06
3:20	1.01	8:20	1.08
4:20	1.02	9:20	1.10
5:20	1.03	10:20	1.12
6:20	1.04	12:20	1.17

Observationspunkter. Vid relaskopmätningen utläggs för odelade ytor i normalfallet två diametrala punkter, ca 15 m från provytecentrum från vilka grundytan mäts.

Punkterna ska läggas så att resultatet från dessa, i kombination med inklavad grundyta, blir representativt för 20 m-ytan. I bestånd med en grundytevägd medeldiameter grövre än 30 cm (20 m-ytan) görs endast en relaskopmätning. Mätningen görs då från provytecentrum.

För delade ytor (medeldiameter 30 cm eller klenare) läggs ut minst två observationspunkter för största delyta och minst en för minsta delyta. Dessa punkter läggs ut subjektivt med strävan att erhålla så god

representativitet som möjligt.

När beståndsgräns finns, inom eller i närheten av provytan, måste relaskopmätningen anpassas så att endast träd i det aktuella beståndet räknas in. Om delningsgränsen är sådan att det inte går att arbeta med hela relaskopytor är det tillåtet att använda "halva" ytor, på vilka man endast räknar träden inom en 180°-sektor och sedan fördubblar trädan-
talet. Korrektionsfaktorn för lutande terräng gäller också halva ytor.

Beräkning av grundyta

För provytor där den grundytevägda medeldiametern på 20 m-ytan är grövre än 30 cm och för alla delade provytor anges grundytan för 20 m-ytan till det värde som erhållits vid relaskopmätningen.

För alla odelade ytor där medeldiametern är 30 cm eller klenare beräknas grundytan genom en sammanvägning av inklavad grundyta och relaskopmätt grundyta.

Den vikt som vid sammanvägningen ska tilldelas inklavad respektive relaskopmätt grundyta är beroende av provytestorleken och skogens grovlek (bestämmer relaskopytans storlek). Till stöd för sammanvägningen har nedanstående tabeller utarbetats.

Värden för justering av relaskopmätt grundytaProvyteradie 7 m:

Differens,* m ² (Inklavad – relaskopmätt)	Grundytevägd medeldiameter, cm					
	5	10	15	20	25	30
1	1.0	0.5	0.5	0.0	0.0	0.0
2	1.5	1.0	0.5	0.5	0.5	0.0
3	2.5	1.5	1.0	0.5	0.5	0.5
4	3.0	2.0	1.0	1.0	0.5	0.5
5	4.0	2.5	1.5	1.0	0.5	0.5
6	5.0	3.0	2.0	1.0	1.0	0.5
7	5.5	3.5	2.0	1.5	1.0	0.5
8	6.5	4.0	2.5	1.5	1.0	1.0
9	7.0	4.5	2.5	2.0	1.0	1.0
10	8.0	5.0	3.0	2.0	1.5	1.0

→ Vid positiv differens ska relaskopmätt grundyta ökas med tabellvärdena. Vid negativ differens minskas relaskopmätt grundyta.

Provyteradie 10 m:

Differens,* m ² (Inklavad – relaskopmätt)	Grundytevägd medeldiameter, cm					
	5	10	15	20	25	30
1	1.0	0.5	0.5	0.5	0.0	0.0
2	2.0	1.5	1.0	0.5	0.5	0.5
3	2.5	2.0	1.5	1.0	0.5	0.5
4	3.5	2.5	2.0	1.5	1.0	0.5
5	4.5	3.5	2.5	1.5	1.0	1.0
6	5.5	4.0	3.0	2.0	1.5	1.0
7	6.0	4.5	3.5	2.5	1.5	1.5
8	7.0	5.5	4.0	2.5	2.0	1.5
9	8.0	6.0	4.0	3.0	2.0	1.5
10	9.0	6.5	4.5	3.5	2.5	2.0

→ Vid positiv differens ska relaskopmätt grundyta ökas med tabellvärdena. Vid negativ differens minskas relaskopmätt grundyta.

Tabellerna har ingång över medeldiameter och differens mellan inklavad och relaskopmätt grundyta. Differensen bestäms som skillnaden mellan inklavad grundyta och det aritmetiska medelvärdet av de två relaskopmätningarna. I tabellen anges med hur mycket det värde som erhållits vid relaskopmätningen ska justeras vid sammanvägning med inklavad grundyta. Är inklavad grundyta större än relaskopmätt ökas värdet från relaskopmätningen och är inklavad grundyta mindre än relaskopmätt minskas värdet.

Exempel:

Anta att medelvärdet för relaskopmätt grundyta beräknats till 18 m² och att inklavad grundyta uppgår till 24 m². Anta vidare att medeldiametern är ca 15 cm.

För en tillfällig provyta (radie 7 m) blir då grundytan 20 m². För en hel permanent provyta (radie 10 m) blir grundytan i stället 21 (20.5) m².

LIKÅLDR

20 m-ytan

Kod	Likåldrighet
0	<i>Ej likåldrigt</i>
2	<i>Tämligen likåldrigt</i>
3	<i>Helt likåldrigt</i>

Ett bestånd anses tämligen likåldrigt om minst 80 % av volymen finns inom ett åldersintervall på 20 år och helt likåldrigt om 95 % av volymen finns inom ett åldersintervall på 5 år. Övriga bestånd klassas som olikåldriga. Vid flerskiktade bestånd avses det huggningsklassbestämmande skiktet.

BESTÅNDSÅLDER

20 m-ytan

Beståndsålder (år)

Koder: 1-500

Beståndets medelålder anges som total ålder. Med total ålder för ett träd menas antalet år som förflutit från det att fröet grodde till och med året före uppskattningstillfället.

Om den grundtevägda medelhöjden för trädbeståndet på 20 m-ytan är 70 dm eller högre bestäms åldern som grundtevägd medelålder. På produktiv skogsmark bortses härvid från överståndare, fröträd, underväxt och döda träd.

För bestånd där den grundtevägda medelhöjden är lägre än 70 dm bestäms åldern som aritmetisk medelålder. Bedömningen avser den aritmetiska medelåldern för huvudstammar eller huvudplantor efter en tänkt eventuell röjning.

I flerskiktade bestånd anges medelåldern enligt ovan för det huggningsklassbestämmande skiktet.

I unga barrträdsbestånd bestäms åldern genom räkning av årsskott ända från marken och tillägg av 2-3 år för plantålder. I något äldre bestånd kan åldern bestämmas genom räkning av antalet årsskott ovan brösthöjd och tillägg av antalet år det tar att nå brösthöjd enligt nedanstående tabell och anvisningar.

När beståndet är äldre och skotten svåra att se bestäms åldern genom borring och räkning av antalet årsringar i brösthöjd. Härtill adderas tiden till brösthöjd enligt nedan. För bestämning av åldern, på produktiv skogsmark, borras på varje provyta/delyta minst två träd, vilkas diameter bedöms svara mot den grundytvågda medeldiametern. Är ålderskillnaden större än 10 år borras ytterligare ett träd. På permanenta ytor tas borringsträden utanför 10 m-ytan och de borrade träden registreras i menyn Borrade träd. På tillfälliga provytor kan ofta de ordinarie provträden användas för åldersbestämningen. Vid borring och årsskottsräkning inräknas inte innevarande års årsring och toppskott.

Om slutenheten är minst 0.1 måste åldern alltid anges, även om det innebär praktiska svårigheter. Röta i alla borrkärnor är alltså inte skäl för att inte ange åldern.

Tillägg till brösthöjdsålder:

Den totala åldern för ett träd bestäms som brösthöjdsålder ökat med det antal år som normalt beräknas åtgå för att en fritt uppvuxen planta på ståndorten i fråga ska nå brösthöjd. Nedanstående tabell över "tillägg till brösthöjdsålder" används som riktlinje för barrträd.

D-länskod	Höjdbonitetsklass H100 – tall respektive gran													
	36		32		28		24		20		16		12	
	G	G	T	G	T	G	T	G	T	G	T	G	T	G
1 - 6				9	11	11	13	13	17	17	22	25		
7 - 13, 31				9	9	11	11	13	15	17	19	25		
14 - 25	7	7	8	8	8	10	10	12	12	14	16			
26 - 30	7	7	8	8	8	9	9	10	11	11	12			

För **ädla lövträd** används värdena för gran.

För **björk, asp**, m.fl. **övriga trädslag** utnyttjas följande värden för tiden från frö till brösthöjd:

- Goda marker, H100 gran och tall minst 26 m: 5 år.
- Medelgoda marker, H100 gran och tall 17-25 m: 7 år.
- Svaga marker, H100 gran och tall 16 m och lägre: 10 år.

Om trädet härrör från stubbskott, ska de angivna tiderna förkortas.

BESTKAR

20 m-ytan

Kod	Beståndskaraktär
1	<i>Normal</i>
2	<i>Naturskogskaraktär</i>
3	<i>Plantageskogskaraktär</i>

2 För angivande av *naturskogskaraktär* krävs:

- Grova (>25 cm dbh) döda träd förekommer.
- Inga åtgärder utförda under de senaste 25 åren.

Vid lägre utvecklingsgrad än hkl D2 krävs:

- Minst 50 m³ död ved/ha eller ett gammalt (>175 år) övre skikt.

Vid utvecklingsgrad motsvarande hkl D2 ska minst fyra av följande krav uppfyllas:

- Överståndare finns på 20 m-ytan.
- Beståndsåldern äldre än 150 år.
- Olikåldrigt bestånd.
- Stor diameterspridning.
- Två- eller flerskiktat bestånd.

3 För angivande av *plantageskogskaraktär* krävs:

- Strukturer (grov död ved (> 25 cm), överståndare etc.) från tidigare bestånd saknas helt.
- Minst 9/10 av trädslagsblandningen då alla träd medräknas utgörs av ett trädslag.
- Extrem likåldrighet, samtliga stammar tillhörande det huggningsklassbestämmande skiktet inom 10 år.
- Beståndet ska vara enskiktat. Dock accepteras ett undre skikt av beståndsförnygring med samma trädslag som huvudskiktet. Medelhöjden för det undre skiktet får vara högst 5 dm.

Dessutom bör träden stå i rader i ett jämnt produktionsförband, 500-3000 stammar per ha beroende på ålder.

TRÄDSLAG och ANDEL Trädslagsblandning

20 m-ytan

Trädslagsblandningen anges i en separat meny som blir tillgänglig, om trädslagsblandning ska anges, när huvudmenyn för beståndsbeskrivningen registrerats.

TRÄDSLAG

Trädslag.

Kod	Trädslag	Kod	Trädslag
1	Tall	6	Bok
2	Gran	7	Övriga ädla lövträd
3	Björk	8	Contortatall
4	Asp	9	Övriga lövträd
5	Ek		

Till *tall* förs även lärkträd och andra tallar än *Pinus silvestris*, dock inte contortatall.

Till *gran* förs samtliga *picea*- och *abies*-arter, douglasgran m.fl. främmande granar samt idegran.

Till *övriga ädla lövträd* förs ask, alm, lind, lönn, avenbok och fågelbär.

Till *övriga lövträd* förs klibbal, gråal, sykomorlönn, sälg och rönn grövre än 2 cm, oxel och övriga lövträd.

ANDEL

Andel för respektive trädslag (tiondelar)

Koder: 1-10

Om medelhöjden bestämts som grundytavägd medelhöjd anges trädslagsblandningen som tiondelar av grundytan. Härvid bortses från överståndare, fröträd, underväxt och döda träd. På övriga ägoslag medräknas samtliga träd utom döda träd.

Har medelhöjden bestämts som aritmetisk medelhöjd anges trädslagsblandningen som tiondelar av antalet huvudstammar eller huvudplantor efter en tänkt eventuell röjning.

I flerskiktade bestånd anges trädslagsblandning enl. ovan för det huggningsklassbestämmande skiktet.

En och samma trädslagskod kan anges bara en gång.

ÅTGÄRD och TIDSPERIOD

Beståndet

Åtgärdsförslag omfattar dels förslag till lämpliga åtgärder och dels den tidsperiod när åtgärderna bör utföras. Nedan finns närmare beskrivning av de olika åtgärdsförslagen. Åtgärdsförslag registreras i en egen meny som blir tillgänglig, om åtgärdsförslag ska anges, när huvudmenyn för beståndsbeskrivningen registrerats.

ÅTGÄRD

Kod	Föreslagen åtgärd
20	Gallring. Får anges i hkl B3 och C.
30	Röjning. Får anges i hkl B och C1.
41	Hyggesrensning. Får anges endast i hkl A.
44	Avverkning av fröträd. Får anges i hkl A och B.
45	Avverkning av övriga skikt. Får anges i hkl A, B och C1.
50	Markberedning. Får anges endast i hkl A.
70	Skogsodling (plantering eller sådd). Får anges endast i hkl A.
73	Hjälpplantering. Får anges i hkl A, B1 och B2.
81	Gräsrensning. Får anges i hkl A, och B1.

→ Observera att man får ange fler än en åtgärd, dock högst fem. Endast ett av åtgärdsförslagen skogsodling, röjning och gallring får dock anges. En och samma åtgärd får dessutom anges endast en gång. Är ingen åtgärd aktuell eller om åtgärdsbehovet inte kan fastställas anges detta genom att välja "Åtgärdsförslag saknas" när menyn öppnas.

→ Observera att "slutavverkning" inte förekommer som åtgärdsförslag. Därför ska inget åtgärdsförslag sättas i hkl D1 och D2. Åtgärdsförslag sätts inte heller i hkl E1.

FTID

Kod Tidsperiod för föreslagen åtgärd

- 1 *Åtgärden bör utföras omedelbart. Observera att koden "1" inte ska användas för åtgärder som inte längre kan utföras på grund av att man är för sent ute. Sådana åtgärder tas inte upp i åtgärdsförslaget.*
- 5 *Åtgärden bör utföras inom de närmaste 5 åren. Den bör inte utföras omedelbart.*
- 10 *Åtgärden bör utföras inom år 6-10 framåt. Tidsperioden tillämpas endast för gallring.*

Förslaget omfattar enbart åtgärder som bör utföras inom den närmaste femårsperioden. För gallring görs bedömningen dock för en tioårsperiod.

Nedan kommenteras de olika åtgärdsförslagen.

Föryngringsåtgärder (hkl A och B)

Till föryngringsåtgärderna räknas här hyggesrensning, markberedning, skogsodling (plantering eller sådd), hjälplantering, gräsrensning, avverkning av fröträd och avverkning av övriga skikt.

Hyggesrensning, markberedning och skogsodling anges endast i hkl A1. Om avverkning utförts under innevarande kalenderår anges normalt period "05", annars period "01".

Hyggesrensning anges när kvarstående träd eller buskar bedöms hämma en kommande föryngring. Huvuddelen av volymen ska härröra från träd eller buskar klenare än 10 cm i brösthöjd. Till hyggesrensning förs även avverkning på kalmark av slyskog eller buskar som kommit upp efter slutavverkningen. Hyggesrensning anges inte innan slutavverkning utförts.

Markberedning anges på alla marker där denna åtgärd är lämplig men inte är utförd eller otillfredsställande utförd. Markberedning är normalt olämplig på torra marker med tunt humuslager och på uppfrysningssjordar (*mjäla, finmo*).

Skogsodling anges så snart självföryngring inte är möjlig, t.ex. då tänkbara fröträd (endast tall och bok godtas) saknas, eller då ståndorten inte bedöms kunna bli tillfredsställande självföryngrad. Sålunda anges normalt skogsodling på *fuktig* eller *blöt* mark med *örttyp* eller *grästyp* och på mark på högre höjd över havet än de värden som anges nedan:

D-läns- kod	Högsta höjd över havet för självföryngringar (m)
11, 12	450
5, 6	300 - 400
3, 4	300
1, 2	200

Gräsrensning (hkl A1 och B1) anges endast om gräset påtagligt hämmar plantornas utveckling. Denna åtgärd är normalt bara befogad i sydligaste Sverige. Endast tidsperiod "01" anges.

Hjälpplantering anges endast i period "01" och får normalt sättas in senast 3 år efter plantering eller på motsvarande utvecklingsstadium i sådder och självsådder. En kompletterande plantering kallas hjälpplantering om det plantantal som krävs för att nå kalmarksgränsen är lägre än befintligt antal huvudplantor, annars klassas åtgärden som plantering. Hjälpplantering kan även föreslås i senare utvecklingsstadier då åtgärden avser komplettering i stora luckor.

Avverkning av fröträd anges endast om befintliga fröträd allvarligt hämmar det nya beståndet. Tidsperioden sätts alltid till "01".

Avverkning av övriga skikt anges då beståndsutvecklingen eller anläggningen av nytt bestånd hämmas av ett överskärmande skikt. Åtgärden kan vara aktuell både i hkl A och hkl B. Huvuddelen av den volym som ska avverkas ska härröra från träd grövre än 10 cm i brösthöjd. Är träden klenare klassas åtgärden som "röjning", alternativt "hyggesrensning".

Avverkning av skikt kan föreslås även i huggningsklass C om beståndsutvecklingen hämmas. Avverkning av fröträd i huggningsklass C klassas som avverkning av övriga skikt. Kan avvecklingen ske i samband med en gallring anges inte avverkningen av skiktet som egen åtgärd.

Röjning

Röjning innebär en beståndsvårdande utglesning av skog, där huvuddelen av den bortröjda volymen (exklusive överståndare, fröträd etc.) härrör från träd klenare än 10 cm. Huruvida träden tas till vara eller inte spelar ingen roll. Röjning kan utföras pga. för högt stamantal eller pga. önskemål om ändrad trädslagsfördelning och förbättrad genomsnittskvalitet.

I hkl B1 anges röjning i period "01" (plantröjning) vid mycket höga stamantal, normalt efter lyckade sådder eller självsådder.

Röjning i period "01" eller "05" anges i hkl B1 och B2 när antalet huvudstammar och stammar som allvarligt hämmar dessa överstiger stamantalet för slutenhet 1.0 med 50 %. Tidsperiod väljs så att röjningen ska vara gjord vid 3 m medelhöjd, men kan där risken för älgskador är stor senareläggas.

Röjning anges också i B1 och B2 om antalet utvecklingsbara barrstammar per ha (inklusive lövträd i luckor etc.) pga. hindrande lövträdsvegetation bedöms bli lägre än ett stamantal motsvarande slutenhet 1.0.

I hkl B3 anges röjning normalt i period "01" om antalet huvudstammar och stammar som allvarligt hämmar dessa överstiger stamantalet för slutenhet 1.0 med 50 %. Röjning i period "01" anges också om förekomst av lövträd i barrträdsfryngring hämmar barrträdens utveckling så att ett stamantal motsvarande 1.0 inte uppnås.

Normalt anges i barrträdsfryngringar endast tidsperioden "01" i hkl B3. Vad gäller lövträdsbestånd gäller delvis andra kriterier än för barrträd. Lövträdsfryngringar röjs normalt vid 2-5 m höjd och ofta i flera omgångar. Här kan det bli aktuellt att ange även tidsperiod "05".

Röjning kan även föreslås i hkl C. Detta kan vara aktuellt bl.a. i s.k. konfliktbestånd om röjning bedöms fördelaktigare än att vänta tills en gallring

kan göras. Tidsperioden sätts alltid till "01".

Bestånd av björk eller asp röjs till samma stamantal som granbestånd.

Gallring

Gallring är en beståndsvårdande, utglesande avverkning där huvuddelen av den utgallrade volymen härrör från träd grövre än 10 cm i brösthöjd. Gallringsbehovet kan i viss mån bedömas med ledning av slutenheten. Härvid kan följande tabell, vilken avser slutenhet efter korrektion för H100, vara till ledning. Tabellen avser barrträdsbestånd.

	Jämnt, ej luckigt kulturbestånd med H100 ≥ 24	Gruppställt be- stånd med H100 ≥ 20	Övriga bestånd
<i>Slutenhet vilken inte bör överskridas</i>	1.1	0.8	0.9
<i>Slutenhet vilken inte bör underskridas</i>	0.7	0.4	0.5

Om slutenheten före gallring överstiger värdena i tabellens översta rad sätts gallringsperioden till "01". Om slutenheten understiger värdena i den undre raden sätts åtgärdsförslaget normalt till *ej bedömd*. Gallring kan föreslås vid lägre slutenhet än de ovan angivna om stamantalet är mycket högt eller beståndet extremt gruppställt. En tumregel, som kan vara till viss hjälp, för att bedöma gallringsbehovet är att ett bestånd bör gallras innan trädkronan på de träd som ska stå kvar blir kortare än halva trädlängden.

Oberoende av slutenhet gäller följande spärregler för gallring i barrträdsbestånd:

- Uttaget måste vara minst 20 m³sk per ha, men får inte vara starkare än 40 % av grundytan. Detta gäller inklusive uttaget i stickvägar.
- Åldern får inte vara högre än "lägsta rekommenderade slutavverknings-ålder" (tabell under variabeln Huggningsklass) minus 10 år.

- Gallring föreslås inte om stamantalet per ha understiger 500 på sämre marker, 700 på bättre. I stamantalet inräknas inte underväxt och småträd.
- I bestånd där gran ingår med mer än 50 % av det huggningsklassbestämmande skiktet får granarnas medelhöjd inte överstiga följande värden:

	Markant vind-exponerat läge	Ej markant vind-exponerat läge
<i>Fuktig eller blöt mark med jordart finmo eller finare</i>	17 m	20 m
<i>Övrig mark</i>	20 m	25 m

Bestånd med ädla lövträd av god kvalitet gallras oftare och vid högre åldrar än barrträdsbestånd. Slutmålet är här bestånd med ett fåtal stammar (100-150 st./ha) av grov dimension och med hög kvalitet.

KRONTÄCKN

20 m-ytan

Krontäckning (%)

Koder: 0-100

Med *krontäckning* avses hur stor andel av markytan som täcks av trädkronor. Angivelsen avser diffus täckning (se bilaga B8). Variabeln anges genom subjektiv bedömning. Avgränsningen av den periferi inom vilken en viss trädkrona anses fullständigt täcka marken görs tankemässigt genom att först projicera de vidaste delarna av ett träds krona till en och samma nivå. Därefter tänker man sig hur ett brett band skulle vila mot trädkronan, om det sögs in mot trädets centrum. Bandets tänkta position utgör kronans periferi.

Vid bedömning av krontäckning medräknas endast levande träd. Delar av

träd som övertäcks av andra träd bortses från. Krontäckning anges oberoende av medelhöjd och vid bedömningen medräknas samtliga träd oavsett höjd. Buskar inräknas inte.

Vid angivelsen av krontäckning är det viktigt att intuitivt jämna klasser (5, 10, 15, 20, 25, etc.) inte överrepresenteras i materialet, eftersom angivelser av sådana närmevärden försvårar de efterföljande analyserna.

Klassen 0 betyder att krontäckning saknas.

ANTAL HÄ+MEDHÄ

20 m-ytan

Antal härskande och medhärskande träd per ha (100-tal)

Koder: 0-16

Antalet härskande och medhärskande träd per ha registreras i huggningsklasserna C, D och E. Registrering görs till närmaste hundratal. Ex: 1 575 träd registreras med koden "16". Bedömningen av antalet bör grundas på räkning av härskande och medhärskande träd på ett antal stödytor med radien 3.5 m (3.5 m-stången används), normalt fem stycken. Sambandet mellan antal stammar på en 3.5 m-yta och stamantal/ha framgår av diagram längre fram under variabeln **SLUTENHET**.

ANTAL HPL

20 m-ytan

Antal huvudplantor/-stammar per ha (100-tal)

Koder: 0-35

Antalet huvudplantor per ha registreras i huggningsklass (hkl) A1 och B1 och *antalet huvudstammar per ha* i hkl B2 och B3. Registrering görs till närmaste hundratal. Ex: 1 875 hpl registreras med koden "19". Fortsättningsvis benämns *huvudplantor/huvudstammar* med *hpl*.

Det huggningsklassbestämmande skiktets medelhöjd för 20 m-ytan bedöms och med ledning av denna och SIS fastställs det stamantal som

krävs för att erhålla slutenhet 1.0. Sambandet mellan antal stammar på en 3.5 m-yta och stamantal/ha framgår av diagram längre fram under variabeln **SLUTENHET**. Med huvudplanta/-stam avses ett träd som tillhör ett huggningsklassbestämmande skikt och som ska stå kvar efter en tänkt eller genomförd röjning ned till en slutenhet på högst 1.0.

Antalet hpl per ha för provytan bestäms genom att bedöma antalet hpl på ett antal stödytor med radien 3.5 m (3.5 m-stången används), normalt fem ytor. När man räknar antalet hpl på stödytorna måste hänsyn tas till aktuellt förband och de plantor/stammar som finns utanför 3.5 m och som påverkar valet inom ytan.

Valet av hpl görs så att höjdskillnaden i det beskrivna beståndet blir så liten som möjligt. Valet av plantor/stammar ska ge ett så högt och jämnt krontak som möjligt.

Träd vars trädklass i det förutvarande beståndet var härskande, medhärskande eller behärskat ska ej räknas som hpl.

På kalmark får huvudplanta ha en höjd av max 3 dm. Inom eventuellt tätare områden (slutenhet > 0.4) inom kalmarken görs bedömningen på samma sätt som i hkl B1.

I hkl B1 ska huvudplantor tillhöra plantskiktet, d.v.s. en huvudplanta får ej vara mer än 2 m högre än medelhöjden för 20 m-ytan. Godkända huvudplantor är kulturplantor, samt bestånds- och självföryngrade plantor av lämpliga trädslag och som är minst 1 dm höga och minst 2 år gamla. Inom beståndet kan områden med utvecklingsgrad motsvarande B2 eller B3 finnas, då väljs huvudstammar på samma sätt som i hkl B2 och B3.

I hkl B2 och B3 ska huvudstammar ha en höjd av minst 0,25 x medelhöjden av de åtta högsta barrstammarna (löv väljs om barr saknas) inom 20 m-ytan (de får ej vara klart förväxande). Klart förväxande träd, dvs träd vars höjd överstiger det beståndsbildande skiktets dubbla medelhöjd för 20 m-ytan, betraktas alltid som minst lämpliga vid val mellan kandidater för att utse huvudstam, se prioritetsordning nedan.

I hkl B2 och B3 godkänns alla trädslag som huvudstam.

Skador diskvalificerar aldrig en planta/stam som hpl, men vissa skador gör att den får lägre prioritet i valet mellan potentiella hpl, se nedan.

En oskadad planta/stam ska ovanför 3 dms höjd:

- ha genomgående stam
- ej vara flerstammig
- de översta grenvarvens skott, utvuxna säsong 1 och 2, får ej vara helt avbetade eller döda
- ej ha stambrott nedan de två senaste säsongernas skott
- ej ha barknag $>1/5$ av omkretsen
- ej ha tvärkrök > 10 cm
- ej ha långböj orsakad av planteringsskada
- vara fri från ett stort antal skador vilka sammantaget ger låg vitalitet.

Trädslagets lämplighet definieras i bilaga B9. Vid val mellan potentiella huvudplantor väljs enligt prioritetsordning 1-6 nedan. Vid val mellan potentiella huvudstammar väljs i prioritetsordning 1-12:

1. "kulturplanta" utan skador
2. "lämpliga barrträdslag" utan skador
3. "kulturplanta" med skador
4. "lämpliga barrträdslag" med skador
5. "lämpliga lövträdslag" utan skador
6. "lämpliga lövträdslag" med skador
7. "något olämpliga trädslag" utan skador (endast huvudstam)
8. "något olämpliga trädslag" med skador (endast huvudstam)
9. "olämpliga" trädslag utan skador (endast huvudstam)
10. "olämpliga trädslag" med skador (endast huvudstam)
11. "klart förväxande", definition se ovan, utan skador (endast huvudstam)
12. "klart förväxande", definition se ovan, med skador (endast huvudstam)

SLUTENHET

20 m-ytan

Beräknas av S&M-systemet

Slutenhet

Koder: Medelhöjd 1 - 69 0-10

Medelhöjd \geq 70 0-11

När medelhöjden bestämts som aritmetisk medelhöjd bestäms *slutenheten* som h-slutenhet med ledning av aktuellt antal huvudstammar/plantor per ha och det antal som krävs för slutenhet 1.0. I övriga fall bestäms slutenheten som massaslutenhet med ledning av medelhöjd och grundyta. Vid bedömningen bortses från överståndare, fröträd, underväxt och döda träd. I flerskiktade bestånd avser slutenheten det huggningsklassbestämmande skiktet. Slutenheten kodas "00"- "11", där "00" svarar mot slutenhetsklass 0.0, "01" mot 0.1 etc. och "11" mot en slutenhet högre än 1.0.

H-slutenheten anger i vilken grad det befintliga antalet huvudplantor/stammar räcker för att på sikt - vid ca 7 m medelhöjd - utnyttja markens produktionsförmåga vid aktuell trädslagsblandning. Om antalet träd bedöms tillräckligt för att helt utnyttja markens produktionsförmåga sätts h-slutenheten till 1.0. Av figuren på nästa uppslag framgår det antal, över 20 m-ytan jämnt fördelade huvudplantor/stammar, som krävs för h-slutenhet 1.0 på olika boniteter, för tall respektive gran vid olika medelhöjd. Dominerande trädslag avgör vilket diagram som ska användas. Utgörs huvudplantorna/stammarna till större delen av tall, ek, bok eller övriga ädla lövträd används tallkurvorna, annars grankurvorna.

H-slutenheten beräknas som kvoten mellan aktuellt antal huvudplantor/stammar och antalet vid full slutenhet. Slutenheten sätts efter en tänkt röjning där strävan är att uppnå en slutenhet på 1.0 efter röjning. Detta innebär att H-slutenheten aldrig kan sättas högre än 1.0.

Definitionen av huvudplanta/huvudstam återfinns ovan under variabeln **ANTAL HPL**.

Samband mellan kvadratförband och stamantal per ha:

Förb.	St/ha	Förb.	St/ha	Förb.	St/ha	Förb.	St/ha
1.0	10 000	1.6	3 900	2.2	2 100	3.5	820
1.1	8 300	1.7	3 500	2.3	1 700	3.75	700
1.2	6 900	1.8	3 100	2.5	1 600	4.0	625
1.3	5 900	1.9	2 800	2.75	1 300	4.5	500
1.4	5 100	2.0	2 500	3.0	1 100	5.0	400
1.5	4 400	2.1	2 300	3.25	950		

Sambandet mellan antal stammar på en 3.5 m-yta och stamantal per ha framgår av nedanstående diagram.



Fig. 6.4 Samband mellan antal stammar på en 3.5 m-yta och stamantal per ha.

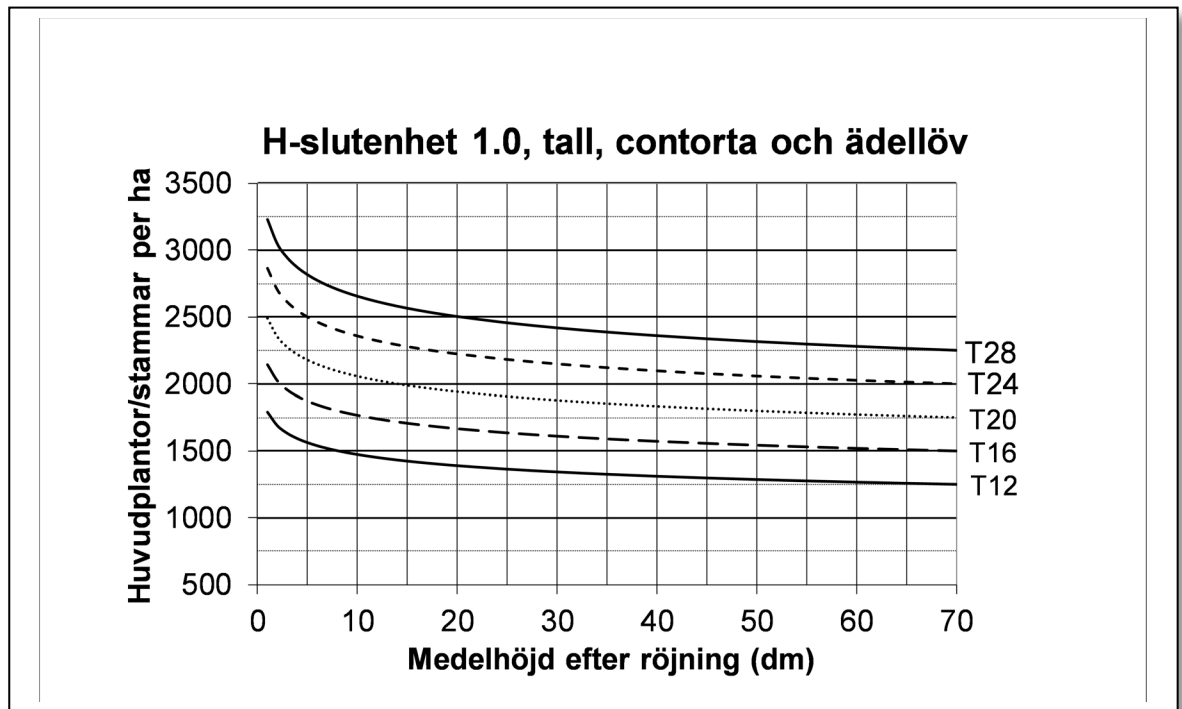
KRAV FÖR H-SLUTENHET 1.0

Fig. 6.5 Krav för H-slutenhet 1.0 – tall, contorta och ädellöv.

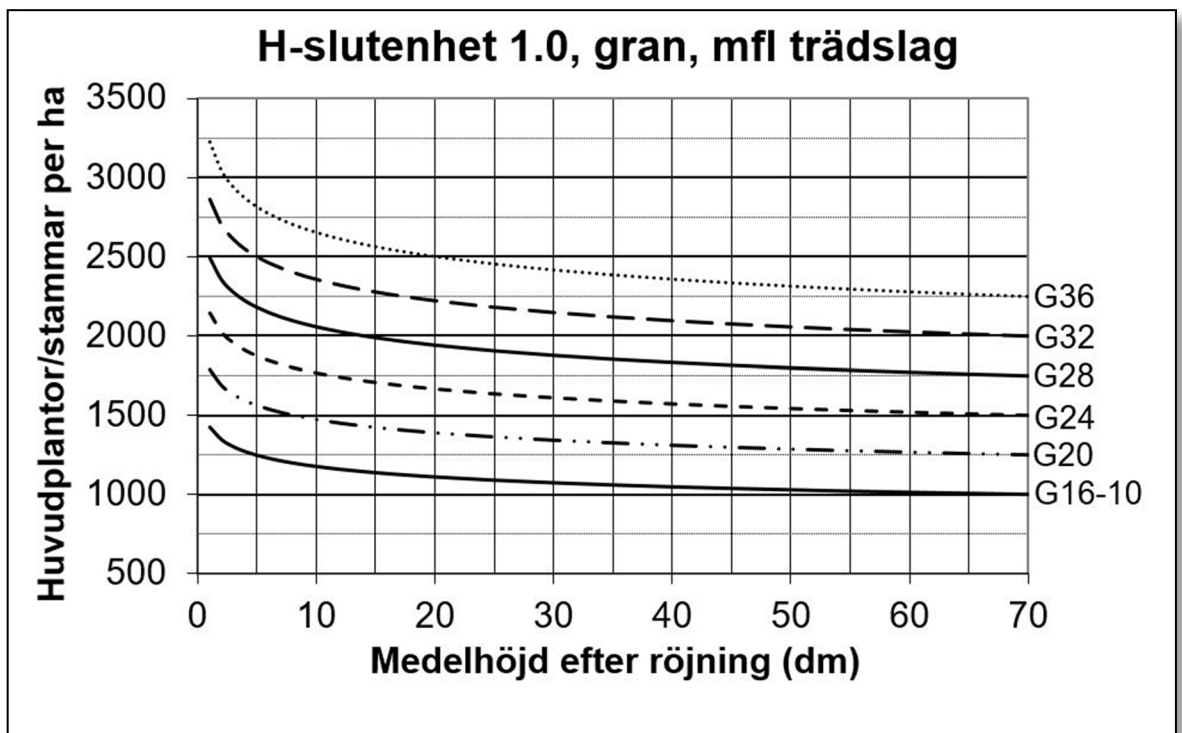


Fig. 6.6 Krav för H-slutenhet 1.0 – gran, m.fl. trädslag.

Ovanstående diagram avslutas vid en medelhöjd på 70 dm. Kravet på antal huvudstammar för höjder över 70 dm är samma som vid 70 dm.

Massaslutenheten bedöms på 20 m-ytan enligt diagram på nästa sida. Barrträdsdominerade bestånd korrigeras sedan, beroende på ståndortsindex, i enlighet med nedanstående tabell.

Korrigeringsstabell för massaslutenhet:

Från preliminära till H100-korrigerade värden. Interpolering får ske. (Endast barrträdsdominerade bestånd korrigeras.)

H100, T + G	Preliminär massaslutenhet												
	0.1	0.2	0.3	0.4	0.5	0.6	0.7	0.8	0.9	1.0	1.1	1.2	1.3
≤ 12	0.1	0.3	0.4	0.5	0.7	0.8	0.9	1.0	1+	1+	1+	1+	1+
16	0.1	0.2	0.3	0.4	0.5	0.7	0.8	0.9	1.0	1+	1+	1+	1+
20	0.1	0.2	0.3	0.4	0.5	0.6	0.7	0.8	0.9	1.0	1+	1+	1+
24	0.1	0.2	0.3	0.4	0.5	0.6	0.6	0.7	0.8	0.9	1.0	1+	1+
28	0.1	0.2	0.3	0.4	0.5	0.5	0.6	0.7	0.8	0.9	1.0	1+	1+
≥ 32	0.1	0.2	0.3	0.3	0.4	0.5	0.6	0.7	0.8	0.9	0.9	1.0	1+

→ *Korrekturen är gjord så att riksmedelstalet av slutenheter ≥ 0.3 ska bli lika för alla ståndortsindex.*

Preliminär massaslutenhet

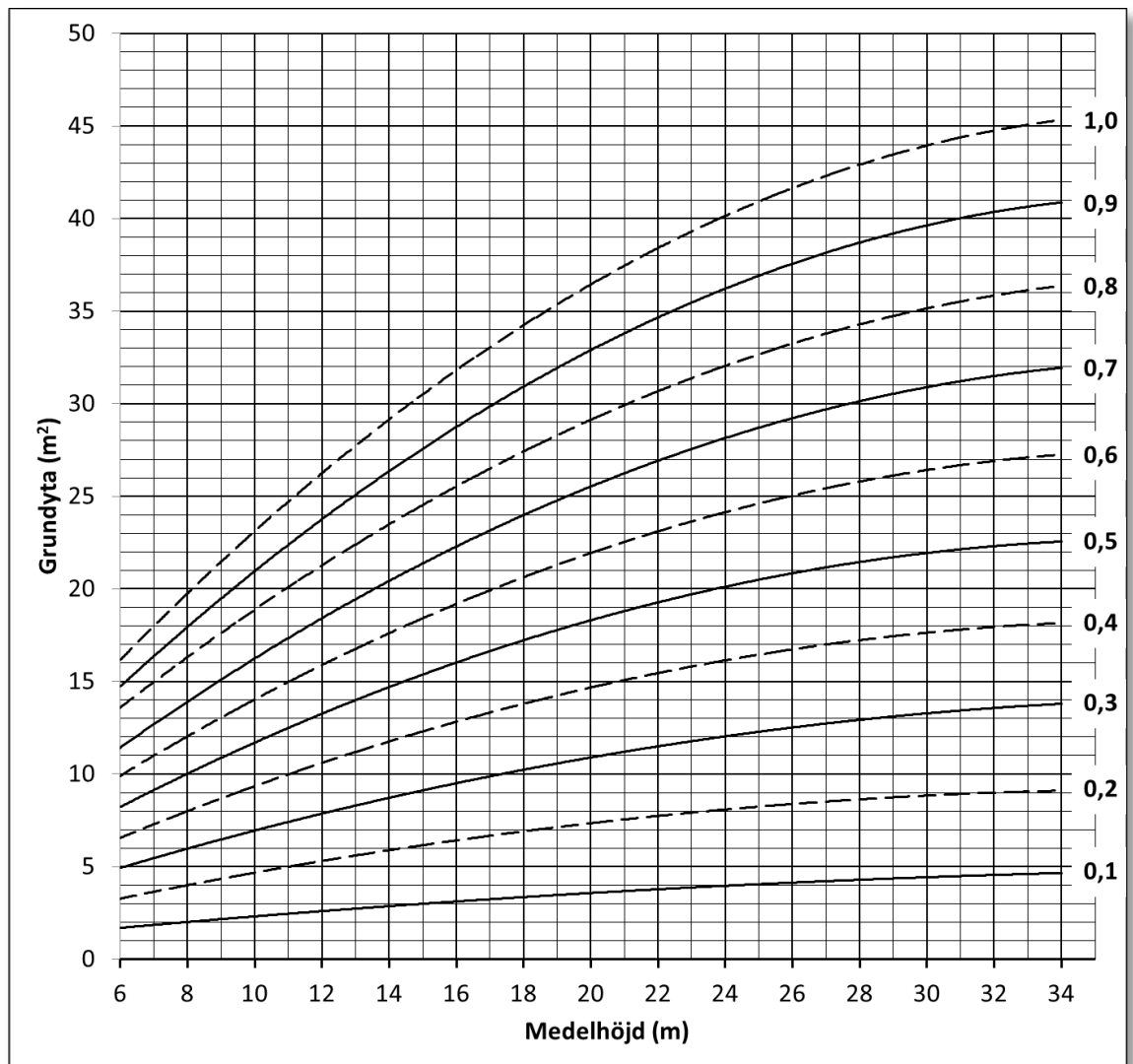


Fig. 6.7 Preliminär massaslutenhet.

LUCKOR

20 m-ytan

Luckkvadratens sida beräknas av S&M-systemet

Kod Luckighet

- 0 *Ej luckigt bestånd. Inom 20 m-ytan finns (ytan berörs av) högst 1 lucka. Hit förs också bestånd med slutenhet ≤ 0.2 .*
- 1 *Något luckigt bestånd. Inom 20 m-ytan finns (ytan berörs av) 2-3 luckor.*
- 2 *Luckigt bestånd. Inom 20 m-ytan finns (ytan berörs av) minst 4 luckor.*

Luckigheten anger, tillsammans med stamantal och grundytta, i vilken utsträckning det befintliga beståndet utnyttjar markens produktionsförmåga. En lucka definieras på följande sätt:

Medelhöjd lägre än 30 dm:

Ett område utan huvudplantor/stammar inom vilket ryms en kvadrat vars sidlängd är minst 2 gånger det genomsnittliga avståndet mellan huvudplantorna (förbandet), dock minst 5 m. Ex: I en föryngring med 1 500 plantor/ha är genomsnittsförbandet 2.6 m. En lucka ska alltså vara minst 5.2 x 5.2 m. I nedanstående diagram visas sambandet mellan stamantal per ha och luckkvadratens sida.

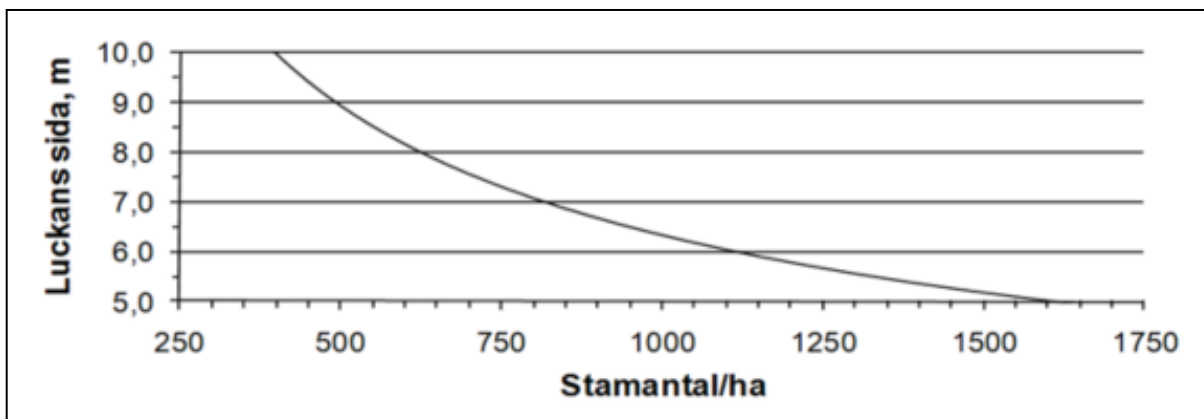


Fig. 6.8 Sambandet mellan stamantal och luckans sida

Medelhöjd 30 dm och högre:

Ett område utan tänkbara huvudstammar (medelhöjd 30-69 dm) eller utan *härskande* eller *medhärskande träd* (medelhöjd ≥ 70 dm), inom vilket ryms en kvadrat med minsta sidlängden enligt nedan. Minsta luckstorlek 5x5 m och största 10x10 m.

Luckkvadratens storlek bestäms då medelhöjden är 30 dm eller högre med ledning av antingen medelhöjd eller förband. Det av de båda tillvägagångssätten som ger största värdet på kvadratens sida ska användas. Vid bestämning med ledning av förbandet gäller att luckkvadratens sida beräknas som dubbla förbandet, alltså på samma sätt som för bestånd med medelhöjd < 30 dm. Notera att förbandet ska räknas inklusive stickvägar och eventuella luckor. Vid uträkning av förbandet är det oftast enklast att utgå från stamantalet per ha. Sambandet mellan kvadratförband och stamantal per ha framgår av tidigare, i samband med variabeln Sluthet, redovisad hjälptabell. I nedanstående diagram visas sambandet mellan stamantal per ha och luckkvadratens sida direkt.

Vid bestämning av luckkvadratens sida med ledning av medelhöjden gäller att sidan beräknas som **$0.2 \times \text{medelhöjden} + 2 \text{ m}$** .

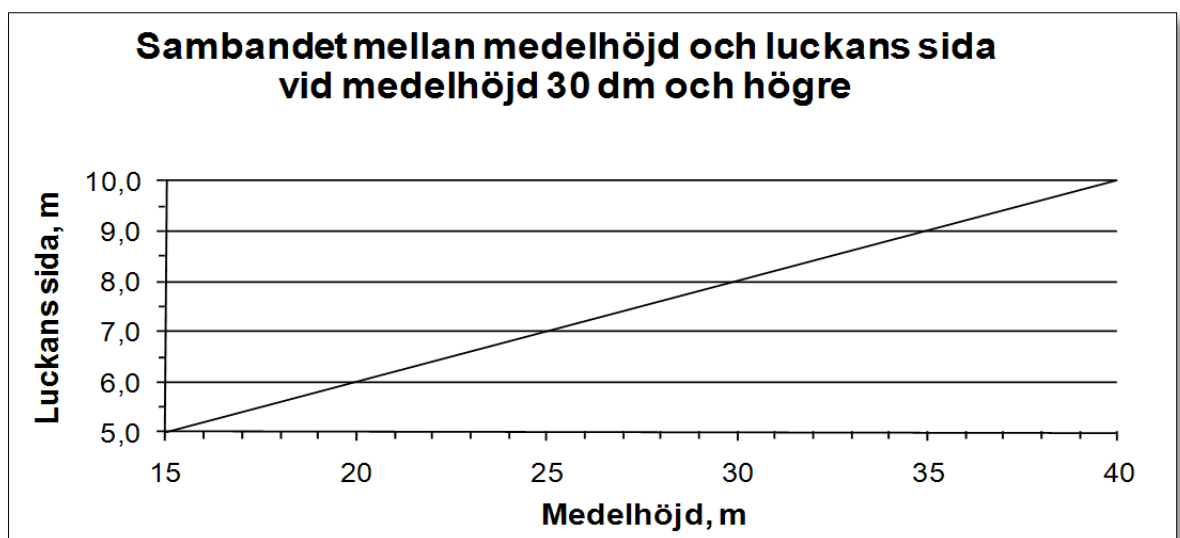


Fig. 6.9 Samband mellan medelhöjd och luckans sida vid medelhöjd 30 dm och högre

6.5 INTERNATIONELLT ÄGOSLAG

Internationellt ägoslag ska registreras för delytor med de traditionella ägoslagen *myr* (04), *berg och vissa andra impediment* (05), *fjällbarrskog* (06) och *fjäll* (07). För övriga ägoslag sker klassificering i efterhand baserat på traditionellt ägoslag. Definitioner och koder anges nedan.

INTÄGO

20 m-ytan

Kod	Internationellt ägoslag
1	<i>Skogsmark</i>
2	<i>Träd- och buskmark</i>
3	<i>Kalt impediment</i>

Bestämning av *internationellt ägoslag* baseras på aktuell trädhöjd och aktuell krontäckning. I de fall träden och eller buskarna drabbats av akut tillfällig störning, t.ex. dödligt angrepp av insekter, ska bestämningen grundas på den potentiella höjden och krontäckningen.

1 *Skogsmark*

Produktiv skogsmark samt annan trädbärande mark som bär skog med en höjd av minst 5 m och där krontäckningen för träd över 5 m är $\geq 10\%$.

2 *Träd- och buskmark*

- Mark vilken inte utgör skogsmark och som bär träd, vilka är minst 5 m och krontäckningen för träd över 5 m är $\geq 5\%$ men $< 10\%$.
- Mark vilken inte utgör skogsmark och som bär träd och/eller buskar vilka är minst 0.5 m. Den sammanlagda krontäckningen för träd och buskar över 0.5 m är $\geq 10\%$.

3 *Kalt impediment*

Impedimentmark som inte utgör skogsmark eller träd- och buskmark.

Förekommer flera olika internationella ägoslag inom 20 m-ytan, eller inom

den del av 20 m-ytan som beaktas vid delade provytor, registreras det ägoslag som dominerar.

Bestämning kan ske med hjälp av nedanstående flödesschema:

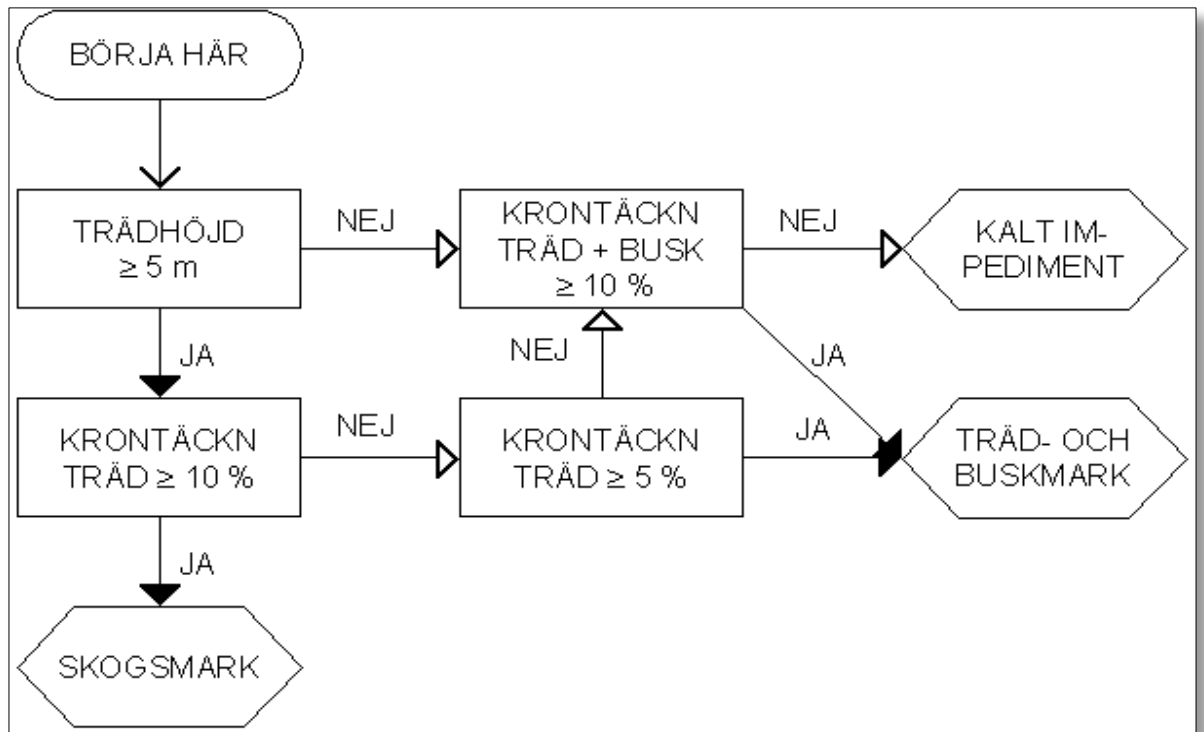


Fig. 6.10 Flödesschema för bestämning av internationellt ägoslag.

6.6 BESTÅNDSSKADOR

Beståndsskador bedöms alltid på 20 m-ytan och omfattar följande tre steg:

1. Bedömning av den totala skadegraden för de stammar som idag utgör beståndet, samt den dominerande skadeorsaken, oavsett när skadan uppkommit.
2. Bedömning av skadeandel för enskilda skadeorsaker för de stammar som ingår och/eller ingick i beståndet innan skadetillfället, under de senaste fem åren.
3. Bedömning av om det under de senaste fem åren förekommit skador i sådan omfattning att det bestånd som fanns innan skadetillfället spolierats.

I bestånd med medelhöjd 70 dm och högre avser bedömningen av skador endast träd i trädklasserna *fristående*, *härskande* och *medhärskande*. I bestånd med medelhöjd lägre än 70 dm avser bedömningen *huvudplantor* alternativt *huvudstammar*, dvs. de stammar som medräknas vid bedömning av slutenhet. Vid bedömning av Skadegrad levande bedöms de ovan refererade stammarna som i nuläget utgör beståndet och andelen som är skadade registreras. Vid bedömning av Skador inom 5 år, respektive Nedsatt, bedöms de ovan refererade stammarna som innan skadetillfället utgjorde beståndet och andelen av dessa som skadats eller dött registreras i Skador inom 5 år, eller beståndet registreras som Nedsatt om omfattande skador resulterat i en sänkt huggningsklass. När det nedan refereras till "aktuella trädklasser" avses såväl ovan angivna trädklasser som även huvudplantor/-stammar. Till hjälp för bedömningen kan stödytor läggas ut eller frekvensstudier längs planteringsrader göras, om sådana finns.

Följande skador, definierade i kapitlet om provträd (avsnitt 8.2), medräknas:

Rotskador	Rottryckt Yttre rotskada med stor omfattning Rotsnurr eller annan likvärdig planteringsskada
Kambieskador	Mekanisk åverkan med stor omfattning ¹ Svampskada Insektsskada Kådflöde med minst 5 m längd Spricka med minst 1 m längd
Stamskador	Stambrott med ersättningstopp Stambrott utan ersättningstopp Varaktigt nedböjd Sprötkvist Dubbelstam
Kronskador	Torrtopp med omfattning > 25 % Barr-/lövförlust med omfattning > 25 % Missfärgning med omfattning > 25 %

¹ I plant- och ungskog gäller för träd < 40 mm att skada som omfattar > 2/3 av omkretsen räknas som skada. För träd > 40 mm gäller att skadan ska överstiga 20 cm².

SKAD LEV?

Kod	Överstiger skadegraden 30 % för levande trädbestånd?
0	Nej
1	Ja

På *kalmark* (hkl "11") registreras "Nej".

SKADEGR LEV

Skadegrad för levande trädbestånd (%)

Koder: 31-100

Bedömningen avser andel av levande träd i befintligt bestånd som har en

skada enligt ovanstående definition. I bestånd med medelhöjd 70 dm eller högre medräknas träd i ovan angivna trädklasser. Även träd som tillhört dessa trädklasser, men beroende på skada inte längre gör det, medräknas om de lever. I bestånd med medelhöjd lägre än 70 dm medtas endast godkända huvudplantor/-stammar. Trädindivider som inte längre duger ingår ju inte i det beskrivna beståndet.

DOM SKADORS

Kod	Dominerande skadeorsak	levande bestånd.
11	Klimat	<i>Vind och/eller snö</i>
12		<i>Frost</i>
15		<i>Annan</i>
21	Människa	<i>Skogsbruk</i>
22		<i>Rotsnurr eller annan planteringsskada</i>
25		<i>Annan</i>
26		<i>Människa naturvård</i>
31	Ryggradsdjur	<i>Älg</i>
36		<i>Ren</i>
37		<i>Rådjur</i>
38		<i>Vildsvin</i>
32		<i>Annat större däggdjur</i>
33		<i>Bäver</i>
34		<i>Övriga gnagare</i>
35		<i>Annat ryggradsdjur</i>
41	Insekt	<i>Märgborre</i>
42		<i>Granbarkborre</i>
43		<i>Annan barkborre</i>
44		<i>Barr- eller bladätande insekt</i>
46		<i>Snytbagge</i>
45		<i>Annan insekt</i>
51	Svamp	<i>Törskate</i>
52		<i>Röt- eller kräftsvamp</i>
53		<i>Gremmeniella</i>
54		<i>Skyttesvamp</i>
56		<i>Rostsvamp</i>
57		<i>Knäckesjuka</i>
55	<i>Annan svamp</i>	
71	Brand	<i>Brand</i>
81	Reservkod	
91	Annan	<i>Annan orsak utan egen kod</i>

Dominerande skadeorsak anges om skadegraden är högre än 30 %. Endast skador i enlighet med de inledningsvis definierade skadetyperna medräknas.

SKAD INOM 5 ÅR?

Kod Skador inom 5 år?

0 *Nej, ingen enskild skadeorsak med skadeandel > 10 %*

1 *Ja, enskild skadeorsak med skadeandel > 10 %*

Till skada räknas skador uppkomna under säsong 0-5 samt skador av kontinuerlig typ, exempelvis törskate. Bedömningen görs för enskilda skadeorsaker. Skada ska alltså anges om andelen skadade träd för en viss skadeorsak, överstiger 10 %. Skadeandelen beräknas som andelen skadade av samtliga träd i aktuella trädklasser oberoende av trädslag.

I bedömningen inkluderas alla träd i aktuella trädklasser, samt även träd som skadats eller dött säsong 0-5, om de tillhört dessa trädklasser. Likaså medtas träd som tidigare varit huvudplantor/-stammar men som inte längre duger beroende på skada eller att de dött under säsong 0-5. Maximalt tre skadeorsaker kan anges. Om skadeorsak inte kan fastställas anges "annan". På *kalmare* (hkl "11") sätts koden "0").

Skador inom fem år registreras i en särskild meny "Beståndsskador inom 5 år" som blir tillgänglig i menyöversikten om man svarat Ja för denna variabel.

SKADORS

Skadeorsak för skada inom 5 år

Koder: *Samma som för dominerande skadeorsak ovan.*

SKADEANDEL

Andel skadade stammar inom 5 år (%)

Koder: *11-100*

Här anges *skadeandelen* (andel skadade av totalt antal träd i aktuella trädklasser) för de skador som uppkommit under säsong 0-5 för skadeorsaken i fråga.

ANDEL NYA

Andel skadade stammar säsong 0-1 (%)

Koder: 10-100

Här anges skadeandelen (andel skadade av totalt antal träd i aktuella trädklasser) för de skador som uppkommit under säsong 0 eller 1 för skadeorsaken i fråga. I andelen inräknas även träd som dött under säsong 0-1 om de tillhört de aktuella trädklasserna. För skadeandel 0-10 sätts koden "10" och inga ytterligare registreringar görs.

ANDEL DÖDA

Andel döda stammar säsong 0-1 (%)

Koder: 0-100

Den totala andelen träd som dött av skadeorsaken i fråga (andelen döda av totalt antal träd i aktuella trädklasser) under säsong 0 eller 1 anges.

SKADETIDPUNKT

Kod	Tidpunkt för skada säsong 0-1
00	<i>Innevarande säsong</i>
01	<i>Föregående säsong</i>
10	<i>Både föregående och innevarande säsong</i>

NEDSATT?

Kod	Nedsatt huggningsklass?
0	<i>Nej</i>
1	<i>Ja</i>

Nedsatt huggningsklass = ja avser att beskriva skador i det bestånd som fanns innan skadan inträffade. Skadans omfattning är av så stor omfattning att det förutvarande beståndets slutenhet inte längre når över kalmarsgränsen. Exempelvis kan brand och stormfällning leda till så omfattande skador. Observera att bedömningen görs för 20 m-ytan. Detta innebär alltså att åtgärdsenheten i övrigt inte behöver vara skadad. Om en mindre del av en åtgärdsenhet är nedsatt, sätts nedsatt om denna mindre del uppfyller arealkravet för avvikande del (>0,1 ha). Uppfylls inte detta sätts nedsatt endast om åtgärdsenheten som helhet anses nedsatt.

Vid skador i huggningsklasserna B1-B3 används *Nedsatt huggningsklass = ja*, endast i de fall skadan lett till att de kvarvarande levande stammarna inte når över kalmarsgränsen. Det betyder att t.ex. omfattande älgskador inom 5 år, vilka INTE givit upphov till kalmars, ska registreras genom att använda "Skador inom 5 år? = ja". I de fall älgskadorna givit upphov till en kalmars används endast *Nedsatt huggningsklass = ja* för att beskriva skadan.

Endast skador uppkomna under säsong 0-5 medräknas.

Om ett bestånd klassas som nedsatt innebär detta att vid registrering av skadegrad för levande trädbestånd och vid registrering av skador inom 5 år medtas endast skador som gäller för det "nya" nedsatta beståndet. Skador i det ursprungliga beståndet medtas således inte.

SKADORS NEDS

Skadeorsak för nedsatt huggningsklass

Koder: *Samma som för dominerande skadeorsak ovan.*

TID HUGGKLASS

Kod Tidigare huggningsklass

21	B1	32	C2	41	D1
22	B2	33	C3	42	D2
23	B3	34	C4	51	E1
31	C1				

Om nedsatt utvecklingsgrad angetts, ska även den *tidigare utvecklingsgraden* motsvarande huggningsklassen anges. För definition av de olika huggningsklasserna, se avsnitt 6.4.

TID NEDS

Kod	Tidpunkt för skada som lett till huggningsklass
00	<i>Innevarande säsong</i>
01	<i>Föregående säsong</i>
05	<i>Säsong 2-5</i>
15	<i>Flera säsonger inklusive säsong 0 eller 1</i>

6.7 UTFÖRDA ÅTGÄRDER

Menyn görs på *produktiv skogsmark, naturbete, åker, myr, berg och vissa andra impediment, fjällbarrskog, fjäll, väg och järnväg, kraftledning och annan mark*. På ägoslagen åker, väg, kraftledning och annan mark sker registrering bara i samband med stubbinventering då träd avverkats säsong 1 och endast diverseavverkning kan anges.

I menyn registreras olika skogliga åtgärder som påverkat provytan. Förutom själva åtgärden registreras tidpunkt för åtgärden samt en del annan information kopplat till åtgärden.

På förrådsytor, såväl permanenta som tillfälliga, registreras alla åtgärder utförda i det befintliga beståndet under de senaste 25 åren. Av åtgärder utförda i ett förutvarande bestånd registreras alla åtgärder inom 5 år, samt slutavverkning, oavsett när den skett under de senaste 25 åren.

På permanenta provytor registreras dock endast åtgärder som inte registrerats tidigare, alltså i normalfallet åtgärder utförda inom de senaste fem åren. Tidigare registrerade åtgärder framgår av trädkartan.

Åtgärder, som inte säkert kan bestämmas registreras ej. Exempelvis kan markberedning utförd för mer än 10 år sedan vara svår att konstatera.

På mellanliggande ytor registreras endast avverkningsåtgärder utförda säsong 1.

För åtgärder på förrådsytor utförda inom de senaste fem åren görs en mera detaljerad beskrivning än för åtgärder utförda för mer än fem år sedan. Endast ett åtgärdestillfälle för varje slag (kod) av åtgärd får registreras. Åtgärderna 22, 23, 31, 33 och 43 kan dock upprepas om tidpunkten för åtgärden skiljer.

På förrådsytor gäller:

- På produktiv skogsmark registreras åtgärder så snart de utförts i beståndet på 20 m-ytan, eller ingått i förnygringsarbetet för detta. Diversehuggning registreras dock endast om träd fällts på 10 m-ytan.

- På ej produktiv skogsmark registreras åtgärder så snart de utförts på 10 m-ytan.

På mellanliggande ytor gäller:

- På produktiv skogsmark registreras avverkningsåtgärder utförda säsong 1 så snart de utförts i beståndet på 20 m-ytan. Diversehuggning registreras dock endast om träd fällts på 7 m-ytan.
- På ej produktiv skogsmark registreras avverkningsåtgärder utförda säsong 1 så snart stubbar finns på 7 m-ytan.

Vid avverkning i samband med sanering av beståndsskada medräknas tillvaratagna döda träd i uttagen grundyta vid bestämning av vilken huggningsart som ska registreras. Upparbetning av ett stormfällt hygge (kalmark) klassas som slutavverkning.

Om det utförts flera olika avverkningsåtgärder med samma tidpunkt anges endast den dominerande avverkningen, exempelvis då hyggesrensning gjorts samma säsong som slutavverkning.

Om det inom 20 m-ytan finns tydlig gräns för åtgärden anges åtgärden endast om 10 m-ytan ligger inom den åtgärdade delen. Dikning anges om det inom åtgärdsenheten finns dike inom 25 m från provytecentrum.

UÅTGÄRD

20 m-ytan

Slutavverkning

Kod	Typ av åtgärd
10	<i>Slutavverkning utförd säsong 6-25.</i>
11	<i>Slutavverkning utan beståndsförnygring el fröträd säsong 0-5.</i>
12	<i>Slutavverkning utan fröträd, med beståndsförnygring säs. 0-5.</i>
13	<i>Slutavverkning med lämnande av fröträd säsong 0-5.</i>

Med slutavverkning avses en avverkning som medför att det huggningsklassbestämmande skiktets täthet, efter avverkning, understiger gränsen för kalmark (se under variabeln Huklass i avsnitt 6.4). Efter slutavverkning

kan dock finnas ett kvarvarande skikt med stamantal över kalmarsgränsen, vilket tidigare var underväxt i det gamla beståndet, s.k. beståndsföryngring eller också kan en fröträdsställning ha kvarlämnats. Minimikrav på fröträdsställning är 15 lämpliga fröträd per ha. Tall, gran, vårtbjörk och lärk är alltid lämpliga. Ädellöv är lämpligt där ädellövträdslagen gäller, samt på SI > G26. Glasbjörk och klibbal är lämpligt på fuktig-blöt mark.

Gallring

Kod	Typ av åtgärd
20	Gallring utförd säsong 6-25.
21	Första gallring utförd säsong 0-5.
22	Annan gallring utförd säsong 0-5.
23	Blädning utförd säsong 0-5.

Med gallring avses en utglesande avverkning, vid vilken den uttagna volymen till övervägande del härrör från träd grövre än och lika med 10 cm i brösthöjd. Efter avverkningen kvarstår ett bestånd tätare än gränsen för kalmars (se under variabeln Huklass i avsnitt 6.4). Minst 10 % av det utglesade beståndets grundyta före avverkning tas ut. Blädning är en sällan förekommande form av avverkning. Uttaget sker oftast uppifrån och strävan är att erhålla ett bestånd omfattande alla åldrar och skikt. Föryngring sker successivt genom beståndsföryngring

Röjning

Kod	Typ av åtgärd
30	Röjning utförd säsong 6-25.
31	Beståndsvårdande röjning utförd säsong 0-5. Åtgärden utförs i relativt unga bestånd som aldrig gallrats. Syftet är att röja fram produktionsstammar, ta bort konkurrerande träd i alla höjdsikt, samt föra över tillväxten på de friställda stammarna. Hit förs även ställande av s.k. frosts kärmar.
33	Underröjning i äldre skog utförd säsong 0-5. Åtgärden utförs i bestånd som inom kort ska gallras eller slutavverkas. Syftet är

att ta bort låga och relativt klena stammar, så att den kommande avverkningen underlättas och förbilligas. Hit förs även hyggesrensning utförd före slutavverkning.

Med röjning avses utglesning av skog, där huvuddelen av den uttagna volymen (exklusive överståndare, fröträd etc.) härrör från träd klenare än 10 cm i brösthöjd.

Övriga huggningsarter

Kod	Typ av åtgärd
40	<i>Övrig avverkning (se nedanstående definitioner) utförd säsong 6-25.</i>
43	<i>Diversehuggning utförd säsong 0-5. Avverkning av enstaka vindfällen, döda eller skadade träd samt övriga enstaka träd. Huggning av denna karaktär får inte sänka grundytan med mer än 10 % för hel åtgärdsenhet. Starkare huggningar klassificeras som röjning, gallring eller slutavverkning.</i>
44	<i>Avverkning av fröträd utförd säsong 0-5. Antalet fröträd ska ha uppgått till minst 15 per ha. Vid lägre antal klassas avverkningen som "diversehuggning".</i>
45	<i>Avverkning av övriga skikt utförd säsong 0-5. Hit räknas avverkning av andra skiktbildande överståndare än fröträd samt avveckling av s.k. frosts kärmar. Hyggesrensning utförd som separat åtgärd efter slutavverkning förs även hit.</i>
46	<i>Stubbrytning utförd säsong 0-5. Anges endast om man bedömer att stubbarna tillvaratagits eller kommer att tillvaratas för att utnyttjas som fiberråvara.</i>

Markbearbetning

- | Kod | Typ av åtgärd |
|-----|--|
| 50 | Markberedning utförd år 6-25. På permanenta ytor medräknas även körskador uppkomna år 6-10. |
| 51 | Fläckvis markberedning utförd år 0-5. Planteringspunkter med blottad mineraljord har skapats i form av fläckar, företrädesvis med draget aggregat. Antingen mineraljord lagd uppe på humus, eller fläckar där humus avlägsnats. |
| 52 | Stränglagd markberedning utförd år 0-5. Planteringspunkter med blottad mineraljord skapade i form av strängar. Antingen mineraljord lagd uppe på humus, eller strängar där humus avlägsnats. |
| 54 | Högläggning med grävskopa utförd år 0-5. Fläckar av humus och mineraljord avlägsnat. Mineraljord lagd i en hög ovanpå avskalad humus vid sidan av gropen. |
| 56 | Hyggesbränning utförd år 0-5. Brand avsiktligt använd som markberedningsmetod. |
| 57 | Annan brand år 0-5. |
| 58 | Bränning, avsiktlig eller annan, år 6-25. |

Med markberedning avses en åtgärd som behandlar översta delen av markytan och som utförs för att underlätta föryngringen. Syftet med markberedningen är att för en period få bort konkurrerande vegetation, samt skapa goda förutsättningar för att etablera ett nytt bestånd från frö eller planta.

I kod "50" inkluderas samtliga "mekaniskt" utförda typer av markberedning, alltså koderna "51"- "54".

Dikning

Kod	Typ av åtgärd
60	Dikning utförd år 6-25. Hit räknas också rensning av äldre diken.
61	Skyddsdikning i samband med slutavverkning utförd år 0-5. Skyddsdiaken tas upp på produktiv skogsmark med hög grundvattennivå och görs efter slutavverkning. Åtgärden ska tillfälligtvis dränera marken. Dikesdjup $\leq 0,5$ m och med flacka dikeskanter för att undvika erosion.
62	Dikesrensning utförd år 0-5. Åtgärd som avser att förbättra funktionen hos befintliga diken.
63	Övrig dikning utförd år 0-5. Klassisk markavvattning, vilken kräver tillstånd. Ska uthålligt sänka grundvattennivån och är i regel djupare än åtgärd 61.
69	Igenläggning av dike år 0-5. Åtgärd som avser att försämbra funktionen hos befintliga diken. Åtgärden används inom naturvården.

Skyddsdikning kan anges om slutavverkning gjorts inom de senaste 10 åren.

Föryngringsåtgärder

Kod	Typ av åtgärd
70	Skogsodling utförd år 6-25. Plantering, sådd eller hjälpplantering.
71	Plantering utförd år 0-5. Plantering utförd på en kalmark.
72	Sådd utförd år 0-5. Sådd utförd på en kalmark.
73	Hjälplantering utförd år 0-5. Kompletterande plantering för att höja slutenheten. En kompletterande plantering på kalmark kallas hjälplantering om det plantanatal som krävs för att nå kalmarksgränsen är lägre än befintligt antal huvudplantor, annars klassas åtgärden som plantering.

Övriga åtgärder

Kod Typ av åtgärd

80 **Hägnad.**90 **Stamkvistning i kvalitetsdanande syfte.**

Stamkvistning får anges bara om den utförts då beståndet var i hkl B1–C2 eller E1.

TIDPUNKT

20 m-ytan

Tidpunkt för utförd åtgärd

*Innevarande år eller säsong**År eller säsong 3-5**Föregående år eller säsong**År eller säsong 6-10**År eller säsong 2**År eller säsong 11-25*

Tidpunkt för åtgärd anges på något olika sätt, beroende på om åtgärden är någon form av avverkning eller annan åtgärd. För avverkningsåtgärder definieras tiden i termer av säsonger där en säsong är tiden från knopp-sprickningen ett visst år till knopp-sprickningen nästa år. För andra åtgärder definieras tiden som kalenderår. Avgränsningen av olika år och säsonger visas schematiskt nedan:

	2019	2020	2021	2022
	N D	J F M A M J J A S O N D	J F M A M J J A S O N D	J F M A M J J
År	3	2	1	0
Säsong	3	2	1	0

Fig. 6.12 Schematiskt figur över avgränsningen av olika år och säsonger för utförd åtgärd.

→ Att skilja mellan säsongerna 0, 1 och 2 är i första hand en fråga om lokal erfarenhet. Besök därför alltid de s.k. kalibreringsytorna minst två gånger per säsong. Uppgifter om ytorna finns i särskilt kartmaterial.

Till stöd för bedömningen kan användas:

- Stubbens allmänna utseende och förekomst av långhorningslarver. Förekommer larver innan slutet av augusti är avverkningen gjord säsong 2 eller tidigare.
- Barrens färg och förekomst på kvarliggande ris. Granbarr finns kvar endast under säsong 1. Röda tallbarr förekommer inte på tallar avverkade säsong 2.
- Om bladen sitter kvar på fällda lövträd, knopparnas utseende, kottarnas storlek hos tall. På ek och bok sitter löven kvar över första vintern.
- Sågspån invid stubben.
- Barr i fällskäret.
- Lokala förfrågningar.
- Ålder på stubbskott.

För att finna den riktiga gränsen mellan vinteravverkning säsong 2 och sommaravverkning säsong 1 kan följande vara till hjälp. Sommaravverkningen karakteriseras av att barrträdens årsskott inte är förvedade. På stubbarna släpper oftast barken från veden om avverkningen gjorts under savtid. Observera dock att savningen börjar före knoppsprickningen. Vid vinteravverkning är vinterknoppar fullt utbildade samtidigt som knoppsprickning inte påbörjats. En svårighet är att knopparna ibland spricker ut på lövträd som fälls före knoppsprickningen. Vanligen utvecklas bladen inte fullständigt. Knoppsprickningen sker vid olika tidpunkt för olika trädslag. Gränsen mellan sommar- och vinteravverkning bestäms av det trädslag som skjutit först. Endast trädslag i närheten av provytan beaktas.

ODLTRSL

20 m-ytan

Trädslag vid skogsodling.

Koder: 2-ställig kod enligt bilaga B9.

För åtgärderna plantering, sådd och hjälpplantering säsong 0-5 ska även anges det trädslag som använts. Endast en art kan anges. Skulle flera förekomma registreras den mest förekommande.

ORSAK AVV

20 m-ytan

Kod	Orsak till avverkning
1	<i>Normal avverkning</i>
2	<i>Sanering efter skada</i>
3	<i>Natur- och miljövård</i>
4	<i>Annan</i>

För slutavverkning, gallring och diverseavverkning utförd inom de senaste fem åren ska även en bedömning av orsaken till varför avverkning skett göras. Om mer än en avverkning gjorts med samma kod för variabeln tidpunkt, görs bedömningen för den avverkning som gett största volymen.

Med *normal avverkning* avses gängse förekommande avverkningsåtgärder under ett bestånds omloppstid.

Sanering efter skada anges om det tydligt framgår att särskilda åtgärder, som normalt inte skulle gjorts, har vidtagits för att sanera beståndet. Exempel kan vara sanering efter brand-, vind-, barkborre- eller Gremmeniella-skador. Ett annat exempel kan vara då ett ungt bestånd avvecklas pga oönskat föryngringsresultat eller ungskogstillstånd.

Avverkning av *naturvårdsskäl* kännetecknas av att framför allt lövträd lämnas och att stora träd friställs.

Annan orsak anges i övriga fall, t.ex. avverkning inför byggnation av väg eller kraftledning, siktröjning och röjning runt kulturlämningar.

SKADEORS AVV

20 m-ytan

Kod	Skadeorsak till avverkning
11	<i>Vind och/eller snö</i>
12	<i>Frost</i>
15	<i>Annan klimat</i>
22	<i>Rotsnurr</i>
31	<i>Älg</i>
35	<i>Annat ryggradsdjur</i>
42	<i>Granbarkborre</i>
45	<i>Annan insekt</i>
52	<i>Rötsvamp</i>
53	<i>Gremmeniella</i>
55	<i>Annan svamp</i>
71	<i>Brand</i>
91	<i>Annan</i>

Om orsaken till avverkningen bedömts som sanering efter skada ska även en skadeorsak anges.

ENERGI?

20 m-ytan

Kod	Har energisortiment tagits ut?
0	<i>Nej, inget uttag av energisortiment.</i>
1	<i>Ja, uttag av energisortiment.</i>

För avverkningsåtgärderna slutavverkning, gallring, ungskogsröjning och diverseavverkning utförda de senaste 5 åren ska anges om det i samband med avverkningen tagits tillvara eller planerats att tas till vara som energisortiment. Högläggning av sådana sortiment på ett hygge ska klassas som uttag. Tillvaratagande av stubbar medräknas inte utan registreras som egen åtgärd.

ÅLDER AVV

20 m-ytan

Avverkade träs ålder (år)

Koder: 001-999

Åldern bestäms på produktiv skogsmark och ska avse grundytvägd totalålder och bestäms med ledning av antalet årsringar i stubbskåret med tillägg till ålder i stubbhöjd på 3-5 år. Variabeln registreras endast för slutavverkning och säsongen satts som 1.

Samma koder gäller som för beståndsålder (avsnitt 6.4).

6.8 ÄLGBETESINVENTERING

6.8.1 ALLMÄNT

I älgbetesinventeringen (ÄBIN) bedöms stammar på en provyta med radien 3.5 m med avseende på skador. Inventeringen ska utföras på förrådsprovtytor i bestånd där följande villkor är uppfyllda:

- Huggningsklass B1-B3.
- Medelhöjd 1.0-4.0 m (20 m-ytan).
- Minst 1/10 av huvudstammarna ska utgöras av *tall* eller *björk* (20 m-ytan).

De stammar som ska inventeras är *tall*- och *björk*stammar som har en höjd, som överstiger 50 % av medelhöjden för de två högsta barrträden på ytan/delytan (3.5 m radie). Saknas barrträd (ett eller båda) ersätts det/de av det/de högsta lövträdet/träden oavsett trädslag. De två träden ska tillhöra det beståndsbildande höjdsiktet. Klart förväxande träd som tveklöst bör röjas bort undantas. Inga stammar som är högre än det högsta av de två som medelhöjden bestämts för inventeras.

Stammar under 0.5 m inventeras inte, dock ska stammar som pga. färsk älgbetning understiger lägsta inventeringshöjd medräknas.

Flerstammiga träd räknas som en individ oavsett var delningen ligger. Av stubbskott klenare än 2 cm medtas endast ett, det högsta.

Momentet görs inte på Gotland.

Med färska skador avses skador uppkomna säsong 1. Gamla skador avser skador uppkomna tidigare än säsong 1. Skador och betning från säsong 0 medräknas inte som älgskador utan förs till övriga skador på tall (Övr skador tall).

6.8.2 VARIABLER

MEDELHÖJD

Medhöjd 2 högsta (dm)

Koder: 0, 5-99

Variabeln avser *medelhöjden av de två högsta träden* på provytan (3.5 m) som tillhör det beståndsbildande höjdsiktet (definition se föregående sida). Vid fastställande av denna höjd medräknas även träd som pga. *färska* skada dött eller brutits av. Sådana träd åsätts den höjd de hade före skadan. Kod "00" används då träd saknas eller då bara ett träd finns på provytan. Inga ytterligare registreringar görs i dessa fall.

FÄRSK TALL

Enbart färska på tall (antal)

Koder: 0-99

Avser antalet tallstammar med enbart färska, ej gamla, stamskador orsakade av älg. Andra skador än färska älgskador ingår inte i bedömningen. Endast skador uppkomna utanför vegetationsperioden medräknas, vilket innebär att toppskottbetning av ej förvedade årsskott, s.k. försommarbetning, inte medräknas. Försommarbetning förs till Övr skador tall.

Färsk stamskada orsakad av älg definieras som:

- Toppskottsbetning; fjolårsskottet betat eller avbrutet.
- Stambrott; stammen avbruten nedanför översta grenvarvet. Trädet kan vara helt dött.
- Barkgnag; barken avgnagd så att ved blivit synlig.

FÄRSK/GAM TALL

Färska och gamla på tall (antal)

Koder: 0-99

Avser antalet tallstammar med både färska och gamla stamskador orsakade av älg. Andra skador än älgskador ingår inte i bedömningen. Stamskada äldre än säsong 1 och som gett upphov till någon av nedanstående missbildningar och där orsaken till skadan konstaterats vara älg räknas i ÄBIN som gammal stamskada.

- Dött träd (endast dödade av älg).
- Stambrott.
- Tvärkrökar.
- Bajonettbildning.
- Sprötkvist.
- Klykbildning.
- Mångstammighet.
- Barkgnag ned till veden.

Vid tveksamhet om skadan orsakats av älg klassas skadan som annan skada. Äldre skada räknas endast om den är placerad högre än 3 dm från marken.

GAMMAL TALL

Enbart gamla på tall (antal)

Koder: 0-99

Avser antalet tallar med enbart gamla (säsong 2 eller tidigare) stamskador orsakade av älg. Andra skador än gamla älgskador ingår inte i bedömningen.

ÖVR SKADOR TALL

Enbart övriga skador på tall (antal)

Koder: 0-99

Avser antalet tallar fria från färska och gamla (säsong 1 och tidigare) älgskador, men med andra skador, vilka definieras i enlighet med skador på provträd.

→ Observera att hit räknas även älgskador uppkomna säsong 0. Endast skador placerade högre upp än 3 dm över mark medtas.

OSKADAD TALL

Oskadad tall (antal)

Koder: 0-99

Avser antalet tallar fria från skador enligt ovan.

F SKAD VBJÖ

Färsk betning på vårtbjörk (antal)

Koder: 0-99

Avser antalet vårtbjörkstammar med färsk toppskottsbetning eller färska stambrott orsakade av älg. Endast skador och betning från säsong 1 medräknas. Från andra skador än älgskador bortses.

EJ F SKAD VBJÖ

Ej färsk på vårtbjörk (antal)

Koder: 0-99

Avser antalet vårtbjörkstammar utan färsk betesskada orsakade av älg, alltså samtliga vårtbjörkstammar som inte tagits upp under färsk betning.

F SKAD GBJÖ

Färsk på glasbjörk (antal)

Koder: 0-99

Avser antalet glasbjörkstammar med färsk toppskottsbetning eller färsk stambrott orsakade av älg. Endast skador och betning från säsong 1 medräknas. Från andra skador än älgskador bortses.

EJ F SKAD GBJÖ

Ej färsk skador på glasbjörk (antal)

Koder: 0-99

Avser antalet glasbjörkstammar utan färsk betesskada orsakade av älg, alltså samtliga glasbjörkstammar som inte tagits upp under färsk betning.

7 STAMRÄKNING, DÖD VED OCH FF-OBJEKT

7.1 ALLMÄNT

Stamräkning innebär klavning och registrering av diameter och trädslag på förrådsprovytor. På permanenta provytor registreras också koordinater för vissa träd samt vissa uppgifter om tidigare koordinatsatta träd som inte längre finns kvar på ytan. Vid stamräkning av döda träd registreras också vissa uppgifter för att beskriva den döda vedens egenskaper. Vidare återinventeras stubbar efter avverkade koordinatsatta träd för att fastställa omfattningen av stubbrytning. Stamräkning utförs på alla ägoslag utom *bebyggd mark*, *sötvatten* och *saltvatten*. Undantag från stamräkning sker för alléträd, energiskogsodlingar, julgransodlingar och fruktträdsodlingar. Vårdträd och naturskyddade träd stamräknas, men borraras inte vid eventuell uttagning till provträd.

Stamräkning utförs på tillfälliga förrådsytor inom cirkelytor med 3.5 eller 7 m radie, beroende på trädets diameter. På permanenta provytor är motsvarande ytstorlekar 3.5 respektive 10 m radie. Dessutom räknas levande småträd, < 40 mm i diameter, på två symmetriskt utlagda cirkelytor med radien 1 m.

Stamräkning av levande träd och döda träd sker separat och registrering sker i olika menyer. Registrering av brutna stubbar görs också i separat meny.

I detta avsnitt beskrivs också inventering av vissa flora/fauna-objekt (FF-objekt). De flesta av de objekt som ska inventeras är knutna till de träd som stamräknas, företrädesvis de döda träden. Inventering av FF-objekt görs på **P**ö-trakter. Inventeringen sker på förrådsprovytor på ägoslagen *produktiv skogsmark*, *naturbete*, *myr*, *berg* och *vissa andra impediment*, *fjällbarrskog* och *fjäll*. FF-objekt registreras, beroende på typ av objekt, antingen i menyn "FF-objekt", eller i stamräknings och dödvedmenyerna.

I följande tabell redovisas olika inventeringsmoment:

Moment	Se sidan
7.2 Anvisningar för stamräkning	7:4
7.3 Koordinatsättning på permanenta ytor	7:9
7.4 Registreringar levande träd med diameter \geq 40 mm	7:10
7.4.1 Tillfälliga provytor	7:10
Bedömd grundyta (BEDÖMD GY)	7:10
Förväxande? (FÖRVÄXANDE?)	7:10
Diameter (DIAMETER)	7:10
Trädslag (TRÄDSLAG)	7:11
7.4.2 Permanenta provytor	7:12
Status för återträdet (STATUS)	7:12
Diameter (DIAMETER)	7:13
Trädslag (TRÄDSLAG)	7:13
Avstånd till trädet (AVSTÅND)	7:13
Riktning till trädet (RIKTNING)	7:13
Ligger avverkat återträdet kvar? (STAM KVAR?)	7:13
Avverkningssäsong (SÄSONG)	7:14
7.5 Registrering av småträd	7:15
Dimensionsklass för småträd (DIMKLASS)	7:15
Trädslag för småträd (TRÄDSLAG)	7:15
Antal för småträd (ANTAL)	7:16
7.6 Inventering av död ved	7:17
7.6.1 Allmänt	7:17
7.6.2 Registreringar	7:19
Finns död ved i hög? (DÖD VED I HÖG?)	7:19
Antal stamdelar död ved i hög (ANTAL)	7:19
Status för död ved-objektet (STATUS)	7:20
Position för objektet (POSITION)	7:20
Objektets diameter (DIAMETER)	7:21

→

Moment	Se sidan
Trädslag (TRÄDSLAG)	7:21
Avstånd till objektet (AVSTÅND)	7:21
Riktning till objektet (RIKTNING)	7:21
Avgångssäsong (AVG SÄSONG)	7:22
Avgångsorsak (AVG ORSAK).....	7:22
Avverkningssäsong för avverkat objekt (AVV SÄSONG)	7:22
Är objektet en rot-del? (ROTDEL?)	7:23
Har objektet full längd eller höjd? (FULL LÄNGD?)	7:23
Höjd eller längd för död ved (HÖJD/LÄNGD).....	7:23
Toppdiam. f. ligg. död ved (ej rot-del) (TOPPDIA) ..	7:24
Nedbrytningsgrad (NEDBRYTNINGSG)	7:24
Förekommer angrepp av granbarkborre? (GRANBORRE?)	7:25
7.7 Inventering av FF-objekt	7:27
7.7.1 Allmänt	7:27
7.7.2 Registreringar	7:29
FF-substrat (SUBSTRAT)	7:29
Avstånd till FF-substratet (AVSTÅND)	7:29
Riktning till FF-substratet (RIKTNING)	7:29
Myrstackens diameter (STACKDIA)	7:30
Myrstackens höjd (STACKHÖJD).....	7:30
Typ av FF-objekt (FF-TYP)	7:30
Typ av hål (HÅLTYP).....	7:30
Typ av hackspår (SPÅRTYP).....	7:31
Hackspårets ålder (HACKÅLD)	7:31
Vedsvamp (VEDSVAMP).....	7:31
Storlek för vedsvamp (STORLEK)	7:32
7.8 Inventering av brutna stubbar	7:33

7.2 ANVISNINGAR FÖR STAMRÄKNING

Tr addediameter mäts vid brösthöjd (klavas). Brösthöjden är belägen 130 cm över markytan. Om trädet lutar eller är krökt räknas avståndet från markytan längs trädets längdaxel. Med markytan avses humuslagrets, eller då sådant saknas, den blottlagda mineraljordens övre begränsningsyta. På sluttande mark räknas avståndet på den sida av trädet som svarar mot markens medelnivå. I vissa fall är det svårt att bedöma markytans nivå. Detta gäller t.ex. på våta marker, och där träd växer på stubbar eller stenar. Ofta är rötternas översta förgreningspunkt en god approximation av markytans nivå i dessa lägen. Se figur 7.1 nedan.

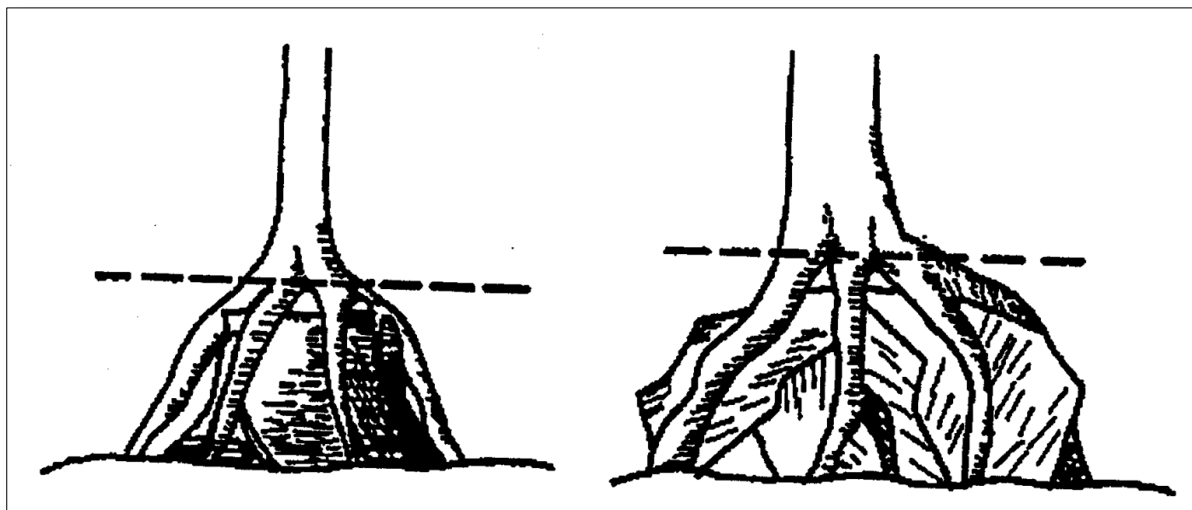


Fig. 7.1 *Approximation av markytans läge där träd växer på stubbar eller stenar.*

För att bestämma brösthöjd ska en käpp, exakt 130 cm lång, användas vid inklavning av varje träd grövre än 40 mm. Lagledaren ska dagligen kontrollera klavningshöjden.

Klaven ska hållas vinkelrätt mot trädets längdaxel, och med linjalen riktad mot provytans centrum. Diametern anges i fallande mm. Beträffande kanträd gäller att de anses tillhöra ytan om den punkt där fröet kan anses ha grott faller inom ytan. Härvid tillämpas följande:

- Träd som inte lutar och är raka mellan markytan och brösthöjd anses tillhöra ytan om mittpunkten på klavmättet i brösthöjd faller inom ytan.

- För träd som lutar eller är krokiga mellan markytan och brösthöjd görs en bedömning av om fröets groningspunkt faller inom ytan eller inte. Som stöd för denna bedömning kan användas mittpunkten på ett klavmått i stubbhöjd.

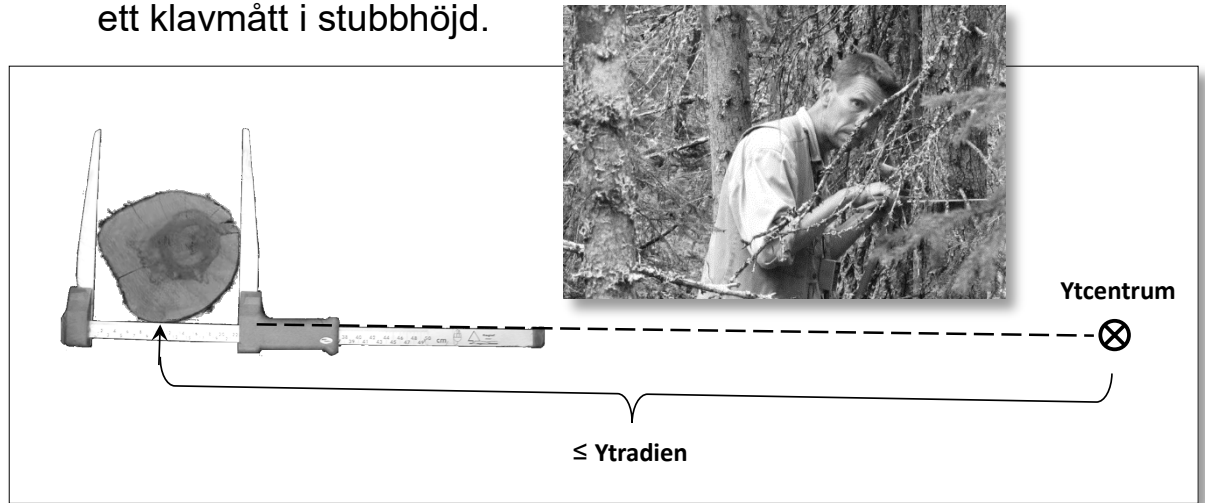


Fig. 7.2 Klaven ska hållas vinkelrätt mot trädets längdaxel och med linjalen riktad mot provytans centrum.

Om klavstället hamnar på en abnorm ojämnhet flyttas det kortaste vägen, upp eller ner, förbi denna ojämnhet. Om barken saknas vid klavstället görs inget tillägg.

På brutna träd som ska registreras händer att brösthöjden finns på den avbrutna delen. Trädet klavas då där. Höjden på brutna träd utan ersättningstopp sätts till den ursprungliga höjden. Finns ersättningstopp bestäms höjden som höjden till den nya toppen. Detta gäller även småträd.

På lutande mark är det i bland nödvändigt att, eventuellt stegvis, loda in det vågräta avståndet mellan trädet och ytcentrum.

Även för liggande döda träd med rotdel gäller, att om fröets groningspunkt bedöms falla inom provytan ska trädet klavas in, annars inte. För liggande döda träddelar som inte är rotdel gäller, att om grovänden ligger inom ytan ska delen mätas in, annars inte. Vid inventering på tillfälliga provytor av liggande död ved som är rotdel får, vid extrema förhållanden efter stormfällning, principen om "fröets groningspunkt" frångås. I stället används en punkt på stammens ovansida i brösthöjd för att avgöra om trädet ska räknas med eller inte. Samtliga objekt som är rotdelar måste mätas in på samma sätt.

Liggande brutna döda eller avsågade träd betraktas som ett objekt om avståndet mellan delarnas brottytor understiger 2 m och man är säker på att delarna härrör från samma träd. Överstiger avståndet 2 m betraktas delarna som separata objekt.

För att bestämma om ett liggande objekt hör ihop med viss stubbe får avståndet överstiga 2 m. Detta avgör ju om objektet ska mätas in som rotdel eller inte. Har objektets position ändrats på detta sätt anges nya koordinater utgående från rotändens placering. Ligger rotänden utanför ytan anges "ej återfunnet" för variabeln Status.

De klavade träden markeras med en färgfläck i brösthöjd. På permanenta ytor ska märkningen göras så diskret som möjligt. Liggande död ved färgmärks också i brösthöjd alternativt 1.3 m från grovänden (för ej rotdelar). Träd klenare än 40 mm i brösthöjd färgmärks inte. Träd som kontrollmätts och konstaterats vara utanför ytan markeras med en färgfläck ca 5 dm upp på stammen.

Beroende på tr addediameter sker klavningen enligt följande:

- *Levande träd och stående döda träd med brösthöjdsdiameter ≥ 100 mm* klavas inom en yta med 7 m radie på tillfälliga provytor och inom en yta med 10 m radie på permanenta provytor.
- *Levande träd med brösthöjdsdiameter 40-99 mm* klavas inom en yta med 3.5 m radie på såväl tillfälliga som permanenta provytor.
- *Levande träd och plantor med en höjd ≥ 1 dm och en diameter < 40 mm* räknas på ägoslagen 1, 4, 5, 6 och 7 trädslagsvis i fyra dimensionsklasser på två cirkelprovytor med radien 1.0 m placerade inom 3.5 m-ytan enligt figur 7.3. På övriga ägoslag som stamräknas, räknas endast småträd ≥ 1.3 m.
- *Liggande döda träd (rotdel) med brösthöjdsdiameter ≥ 100 mm och liggande döda träddelar (ej rotdel) med en diameter ≥ 100 mm på ett avstånd av 1.3 m från grovänden* klavas inom en yta med 7 m radie på tillfälliga provytor och inom en yta med 10 m radie på permanenta provytor.

Provyteradierna avser det horisontella avståndet. På permanenta provytor ska centrum för ytorna med 1 m radie markeras med en blå plastpinne som kvarlämnas. Om man vid återinventering finner endast en blå pinne återutsätts den andra med ledning av den återfunna pinnen. Om ingen pinne återfinns utsätts nya med ledning av figur 7.3.

Avståndet till träden bestäms med elektronisk avståndsmätare. För träd nära ytans periferi (± 3 dm) används måttband. Den elektroniska avståndsmätaren ska kalibreras före klavningen på varje yta. Hur kalibreringen görs framgår av bilaga B1.

Förrådsprovytans utseende framgår av figur 7.3 nedan.

Observera att brutna träd i vissa fall måste registreras två gånger. Först registreras den stående delen (om höjden ≥ 1.3 m) som levande träd eller stående död ved och därefter den liggande delen (om grovänden innanför ytan) som liggande död ved.

Arter som normalt är buskformade, t.ex. hassel (*Corylus avellana*), flertalet *salix*-arter och hägg (*Prunus padus*), räknas som träd endast om de har någorlunda rak stamform och är grövre än 50 mm i brösthöjd. En (*Juniperus communis*) räknas dock alltid som buske.

Rönn (*Sorbus aucuparia*) och sälg (*Salix caprea*) medtas alltid vid stamräkning och vid räkning av småträd. Vid beskrivning av trädskikt, stamantal och trädslagsblandning medräknas dock inte rönn och sälg < 20 mm utan dessa medtas vid beskrivning av buskskiktet.

Av stubbskott klenare än 20 mm medräknas endast ett skott per stubbe. Det högsta skottet väljs. Utförligare information finns i avsnitt 7.5.

Träd med dubbelstam registreras som två träd när delningen är under brösthöjd. Delningspunkten anses sammanfalla med den lägsta punkt där stammarna med största sannolikhet faller isär vid kapning. Dubbelstamar med diameter < 40 mm räknas dock alltid som en individ.

Ett träd anses dött om det helt saknar levande barr, blad eller knoppar.

Dessutom räknas alltid liggande träd som döda. Stående eller lutande träd som finns upphängda i andra träd räknas som döda om man bedömer att rotsystemet är så skadat att det slutat att fungera.

Tillkapade högstubbar som det fortfarande finns gröna barr eller blad på stamräknas som levande träd. Om ett sådant träd uttas som provträd anges stambrott som skada. I samband med stubbinventering ska dessa högstubbar även klavas in som stubbar. Om en sådan levande högstubbe är återträd ska för variabeln Status anges "levande träd" och klavning ske som vanligt. Återträd som kapats till högstubbar sedan förra inventeringstillfället och nu är döda anges som dött för Status.

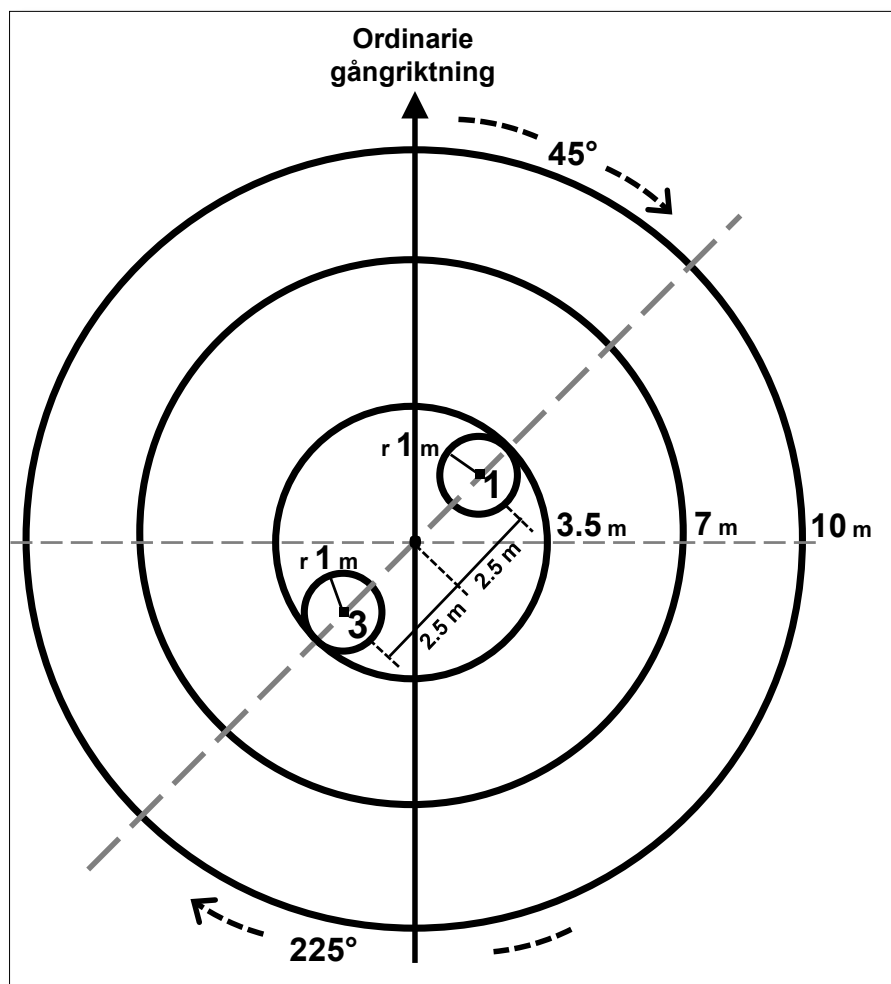


Fig. 7.3 Cirkelprovytor för stamräkning.

Radier: 10.0 m, 7.0 m, 3.5 m och 1.0 m.

Småytorna utlagda i riktningarna 45° (nr 1) och 225° (nr 3) i förhållande till ordinarie gångriktning med sitt centrum 2.5 m från provytecentrum.

7.3 KOORDINATSÄTTNING PÅ PERMANENTA YTOR

På permanenta provytor ska levande träd och död ved som mäts in koordinatsättas. Dessutom koordinatsätts FF-substrat. Koordinatsättning innebär registrering av polära koordinater, dvs. kompassriktning från ytcentrum (grader) och avstånd mellan objekt och ytcentrum i dm.

Tidigare koordinatsatta objekt (levande träd eller död ved) som nu ska återinventeras finns i datasamlaren som s.k. återobjekt. Man kan där välja det objekt som man önskar mäta. Tidigare koordinatsatta objekt framgår också av den s.k. trädkartan eller plotten.

I samband med återinventeringen ska koordinaterna för tidigare koordinatsatta objekt kontrolleras. Är koordinaterna uppenbart felaktiga eller det föreligger risk för förväxling av objekt ska de korrigeras.

För koordinatsättning av levande och döda träd gäller följande:

- Träd med diameter ≥ 100 mm koordinatsätts inom hela 10 m-ytan. Detta gäller även död ved. För liggande död ved anges koordinaterna för bedömd groningspunkt (rottdel) eller koordinater för grovänden (ej rottdel).
- Träd med diameter 40-99 mm koordinatsätts inom hela 3.5 m-ytan. Koordinatsättningen avser trädets mittpunkt i marknivå. I normalfall kan riktning och avstånd mätas till trädet i brösthöjd. För lutande träd måste dock koordinaterna bestämmas i marknivå.

För död ved i hög och myrstackar (FF-objekt) registreras koordinaterna för högens respektive stackens mittpunkt.

7.4 REGISTRERINGAR LEVANDE TRÄD MED DIAMETER ≥ 40 MM

7.4.1 TILLFÄLLIGA PROVYTOR

Stamräkning på tillfälliga provytor görs på delytenivå. Saknas träd anges detta i lagledarsamlaren då alla övriga moment är registrerade genom att välja "Klavträd saknas" när menyn öppnas.

BEDÖMD GY

Bedömd grundyta för klavningsytan (m^2/ha)

Koder: 1-99

En bedömning av grundytan i m^2/ha ska göras för klavningsytan. Vid delade ytor avser bedömningen delytans grundyta. Bedömningen grundas på mätning med relaskop. Förväxande träd medtas inte i bedömningen. Uppgiften används för att beräkna urvalssannolikheten i samband med provträdsuttagningen. Diagrammet på nästa sida kan användas som stöd vid bedömningen.

FÖRVÄXANDE?

Kod Finns förväxande träd på ytan?

0 **Nej**

1 **Ja**

Med förväxande träd avses fröträd eller andra överståndare med, från huvudbeståndet, kraftigt avvikande diameter. Sådana träd ska ha annan urvalssannolikhet vid provträdsuttagning än övriga träd. Variabeln registreras för att styra programmet i datasamlaren. Förfarandet tillämpas endast om provytans utvecklingsgrad svarar mot huggningsklass B2-C2.

DIAMETER

Diameter för inklavat träd (mm)

Koder: 40-9999

Den diameter som registreras är diameter i brösthöjd.

TRÄDSLAG

Koder för trädslag, se bilaga B9.

FÖRVÄXANDE?

Kod	Är trädet förväxande?
0	<i>Nej</i>
1	<i>Ja</i>

Om man tidigare angivit att förväxande träd finns på ytan får man för varje inklavat träd registrera om trädet är förväxande eller inte.

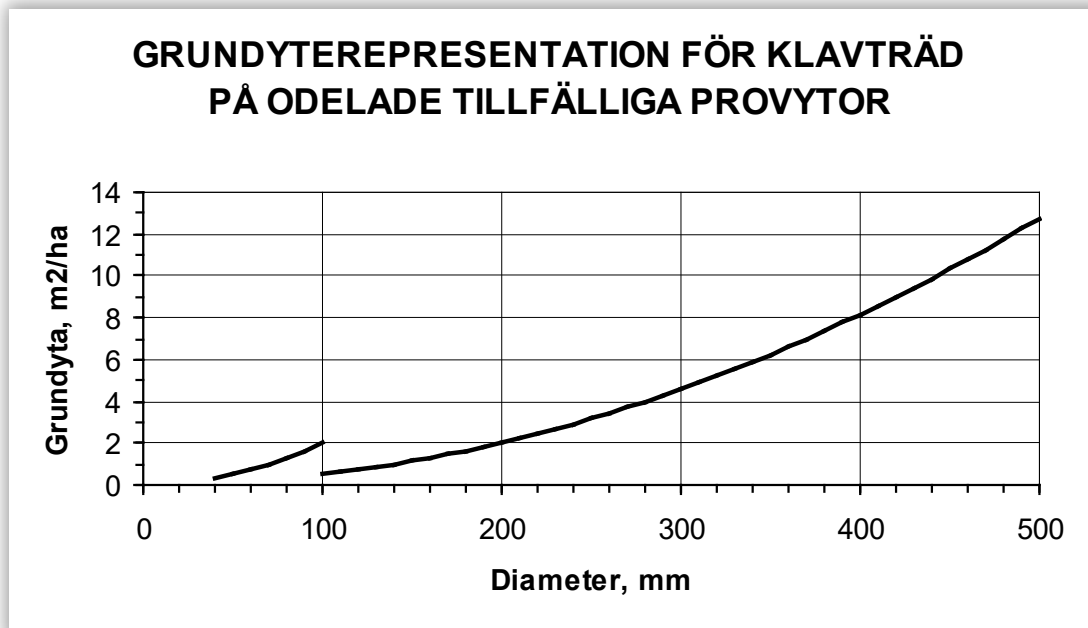


Fig. 7.4

7.4.2 PERMANENTA PROVYTOR

Stamräkning på permanenta provytor görs på påslagsnivå, alltså oberoende av delyta.

I datasamlaren visas en lista över s.k. återträd. Vid stamräkningen kan man välja träd från denna lista eller välja att registrera ett nytt, tidigare inte inventerat, träd. Finns inga återträd och saknas träd på ytan anges detta i lagledarsamlaren då alla övriga moment är registrerade genom att välja "Klavträd saknas" när menyn öppnas.

STATUS

Kod	Status för återträdet
1	<i>Levande träd</i>
3	<i>Ska inte klavas enligt gällande regler</i>
4	<i>Avverkat levande träd. För träd ≥ 100 mm har stammen tillvaratagits eller kommer troligen att tas tillvara. För träd <100 mm oberoende av om det tillvaratagits eller inte.</i>
5	<i>Dött träd. Trädet har dött sedan förra inventeringen (inkluderar även tillverkade högstubbar) eller återträd ≥ 100 mm som avverkats och ligger kvar. Hit förs även träd som dött sedan förra inventeringen och sedan avverkats (förs till död ved och ges där Status = "4").</i>
6	<i>Ej återfunnet träd</i>
9	<i>Trädet står på ägoslag som inte stamräknas</i>

Variabeln registreras för tidigare koordinatsatta träd. Kod "3" används för träd som inte uppfyller diameterkravet eller står utanför klavningsytan. För tidigare koordinatsatta träd som dött sedan föregående inventeringstillfälle anges koden "5". Trädet kommer då att "remitteras" till menyn Död ved och registreras i samband med inventeringen av död ved. Har trädet dött, avverkats och tagits tillvara anges även då koden "5" och trädet ges koden "4" för variabeln Status i menyn Död ved. Träd som i samband med delnings-ändring och i kombination med ändrat ägoslag hamnat på ett ägoslag som inte stamräknas ska registreras med kod 4 eller 9.

DIAMETER

Klavträdets diameter (mm)

Koder: 40-9999

Den diameter som registreras är diameter i brösthöjd.

TRÄDSLAG

Koder för trädslag, se bilaga B9.

AVSTÅND

Avstånd till trädet (dm)

Koder: 0-100 (diameter ≥ 100 mm)

0-035 (diameter 40-99 mm)

Variabeln registreras om koordinaterna för ett återträd är felaktiga samt vid koordinatsättning av nya träd.

RIKTNING

Riktning till trädet (grader)

Koder: 1-360

Variabeln registreras om koordinaterna för ett återträd är felaktiga samt vid koordinatsättning av nya träd.

STAM KVAR?

Kod Ligger avverkat återträd kvar?

0 **Nej.** Trädet ligger inte kvar eller trädet ligger kvar men kommer troligen att tas tillvara.

1 **Ja.** Trädet ligger kvar och kommer troligen inte att tas tillvara.

Variabeln registreras för återträd < 100 mm i brösthöjd som avverkats.

SÄSONG

Kod	Avverkningssäsong
0	Säsong 0
1	Säsong 1
2	Säsong 2
5	Säsong 3-5

För avgränsning av säsong se avsnitt 6.7.

7.5 REGISTRERING AV SMÅTRÄD

Registrering av småträd görs på hel 1 m-yta oberoende av delning då småytans centrum ligger på ägoslag som stamräknas. Saknas träd anges detta genom att välja ”Småträd saknas” när menyn öppnas. Val av småyta för registrering görs i menyöversikten. Yta nummer 1 är placerad framåt till höger i ordinarie gångriktning och yta 3 är placerad bakåt till vänster i ordinarie gångriktning (figur 7.3).

Småträd hanteras olika beroende på om de klassas som ”enskild stam” eller som ett ”stubbskott”.

Alla stammar över 1 dm räknas om de klassas som en ”enskild” stam.

Stubbskott behandlas annorlunda, se figur 7.5 och 7:6. Alla stubbskott 20-39 mm räknas. Av stubbskott klenare än 20 mm medräknas endast ett skott per bukett. Det högsta skottet väljs. Buketten av skott kan komma från en stubbe efter en avsågad eller avbruten stam, eller från nedtryckt gren/stam eller ytlig rot. Skott anses tillhöra samma bukett om man kan konstatera att de har ”rotkontakt” med varandra och finns inom 5 dm från buketterns mittpunkt.

De valda skotten i en bukett räknas om buketterns mittpunkt finns inom cirkelytans periferi, se figur 7.5 och 7.6. Utgår skotten från en stubbe, så är stubben mittpunkt för buketten. Kommer inte skotten från en stubbe, så är tyngdpunkten för de i buketten ingående skotten buketterns mittpunkt.

DIMKLASS

Dimensionsklass för småträd

Höjd 1.0-4.9 dm (endast på ägoslag 1, 4, 5, 6, 7)

Höjd 5.0-12.9 dm (endast på ägoslag 1, 4, 5, 6, 7)

Diameter 0-19 mm

Diameter 20-39 mm

När menyn öppnats väljs dimensionsklass för småträd att registrera. För vald dimensionsklass registreras sedan trädslag och antal.

TRÄDSLAG

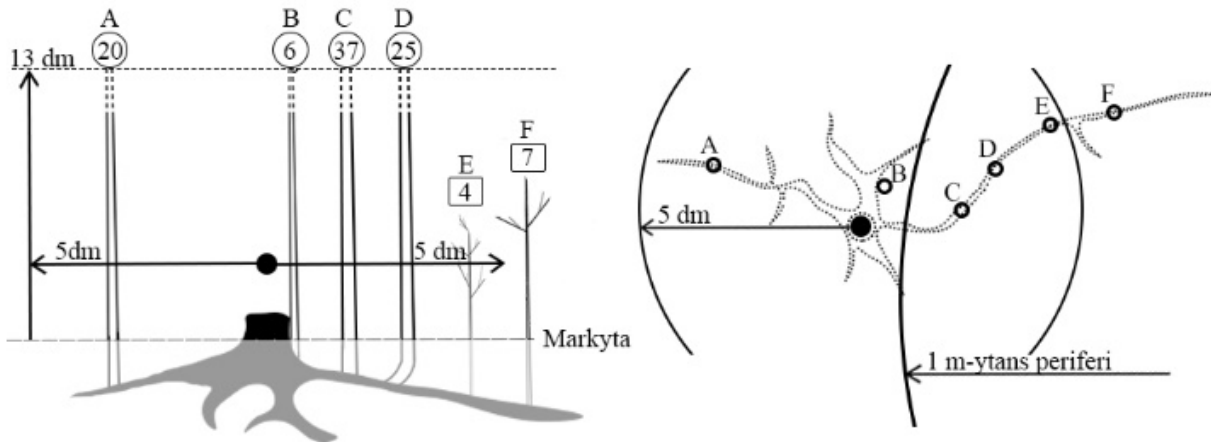
Koder för trädslag, se bilaga B9.

ANTAL

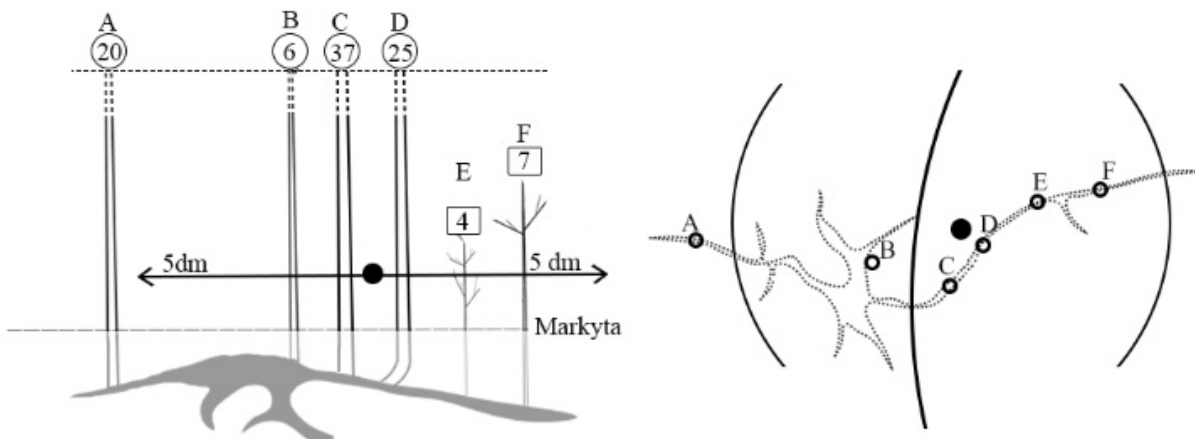
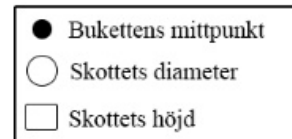
Antal småträd för trädslag och dimension

Koder: 1-99

Antalet småträd sammanräknas per trädslag och dimensionsklass och registreras. Skulle mer än 99 träd finnas anges koden "99".



Figur 7.5 Till vänster: Skott i närheten av en stubbe. Skott A-E tillhör buketten, varav A-D ska räknas. Skott F räknas som en enskild stam. Till höger visas skotten uppifrån tillsammans med småytans cirkelperiferi. I exemplet skall inte buketten räknas utan endast det enskilda skottet F.



Figur 7.6 Till vänster samma skott som i figur 7.5. Men skotten kan inte kopplas till en stubbe. Skott B-F tillhör buketten, varav B, C och D ska räknas. Skott A räknas som en enskild stam. Till höger visas skotten uppifrån tillsammans med småytans cirkelperiferi. I exemplet skall buketten räknas, d.v.s. skott B, C och D. Det enskilda skottet A skall inte räknas.

7.6 INVENTERING AV DÖD VED

7.6.1 ALLMÄNT

Inventeringen avser stamved från döda träd och omfattar registrering av följande variabler:

- Diameter
- Trädslag
- Avstånd och riktning (permanenta provytor)
- Position
- Höjd (stående träd)
- Längd (liggande träd)
- Nedbrytningsgrad
- Angrepp av granbarkborre
- Avgångsorsak
- Avgångssäsong
- Avverkningssäsong för avverkad död ved

Ett träd anses dött om det helt saknar levande barr, blad eller knoppar. Dessutom räknas alltid liggande träd som döda. Stående eller lutande träd som finns upphängda i andra träd räknas som döda om man bedömer att rotsystemet är så skadat att det slutat att fungera. Tillkapade högstubbar som det fortfarande finns gröna barr eller blad på räknas inte som död ved.

Nyligen upparbetade, ännu inte borttransporterade stammar ska inte registreras. Däremot ska kvarglömda upparbetade stammar, enstaka såväl som i högar (res, massavedstravar, vedtravar etc.) registreras. Avverkningsrester i form av grenar inventeras dock inte.

Stammar som är så nedbrutna att stamform inte längre går att urskilja ska inte registreras. På stammar där splintveden är helt eller delvis borta, exempelvis gamla lågor av tall, klavas den nuvarande diametern.

Stammar som brutits ned inifrån, men fortfarande har kvar hela eller delar av ved från mantelytan klavas om diametern, *i klavningsriktningen*, ≥ 100 mm. Nedbrytningsgraden sätts utifrån den kvarvarande vedens nedbrytning.

Vid inventeringen ska ingen rensning av avverkningsrester göras för att leta efter lågor. På helt eller delvis övervuxna stammar ska friläggning utföras så att diameter och längd kan mätas.

Diameter ska mätas på bark om sådan finns men under bark om bark saknas. På stående och lutande träd mäts diametern i brösthöjd. Så görs även på liggande träd som är rotdel. På liggande träddeklar som inte är rotdel mäts en diameter 1.3 m från grovänden samt längd och toppdiameter för träddelen.

Om det finns liggande död ved som är flerstammig inmäts alla stammar som är ≥ 100 mm i diameter i brösthöjd (rotdelar) eller 1.3 m ovanför grovänden (ej rotdel).

Höjden på stående och lutande döda träd registreras endast om den kvarvarande stammens höjd ≤ 90 % av den ursprungliga höjden. På liggande döda träd som är rotdel mäts längden enligt samma regler som höjden.

Trädslag registreras med samma koder som för levande träd, se bilaga B9.

Fem klasser av nedbrytningsgrad ingår. Nedbrytningsgraden bedöms på den registrerade stamdelens volym.

På ytor där det förekommer död ved i hög, exv. kvarglömda vedtravar o. dyl., finns möjlighet att registrera flera objekt i klump. I dessa fall registreras antalet stammar eller stamdelar (minst 5) samt bedömd grundytavägd mittmätt medeldiameter, medellängd och övriga variabler som ingår. Vid detta förfarande måste stamdelarna vara av samma trädslag och nedbrytningsgrad. Dessutom måste avgångssäsong och avgångsorsak vara densamma. En sådan hög medräknas om dess mittpunkt ligger inom ytan.

7.6.2 REGISTRERINGAR

Inventering av död ved görs på tillfälliga ytor på delytenivå. På permanenta provytor görs inventeringen på påslagsnivå, alltså oberoende av delyta.

På permanenta ytor visas i datasamlaren en lista över återobjekt av död ved och död ved "remitterad" från stamräkningen. Vid registreringen kan man välja objekt från denna lista eller välja att registrera ett nytt, tidigare inte inventerat, objekt. Saknas död ved och, på permanenta ytor, återobjekt av död anges detta i lagledarsamlaren då alla övriga moment är registrerade genom att välja "*Död ved saknas*" när menyn öppnas.

DÖD VED I HÖG?

Kod Finns död ved i hög?

0 **Nej**

1 **Ja**

Om man ska registrera död ved i hög anger man detta genom att registrera "Ja" för variabeln Död ved i hög?. När man ska registrera ny död ved står man på variabeln Position och får backa tillbaka till variabeln Död ved i hög? och ändra värdet "Nej" (förvalt standardvärde) till "Ja". En hög inmäts om högens mittpunkt faller inom provytan/delytan.

ANTAL

Antal stamdelar död ved i hög

Koder: 5-999

Det antal stamdelar som anges ska måste vara av samma trädslag och nedbrytningsgrad. Dessutom måste avgångssäsong och avgångsorsak vara densamma. Om det skiljer för någon av dessa variabler delas högen upp och homogena delar av högen beskrivs var för sig.

STATUS

Kod	Status för död ved-objektet
1	Död ved-objekt
3	Ska inte klavas enligt gällande regler (exv. utanför ytan eller för klen diameter eller för kort längd som beror på andra orsaker än nedbrytning)
4	Avverkat och tillvarataget
5	Bortruttnat (diameter eller längd har minskat, eller nedbrytningsgraden ökat, > 4, pga. naturlig eller mekanisk nedbrytning så att objektet inte längre uppfyller kriterier för mätning)
6	Ej återfunnet
9	Objektet finns på ägoslag som inte stamräknas

Variabeln registreras på permanenta provytor för tidigare koordinatsatta träd. Koden "9" används bara för objekt som i samband med delningsändring i kombination med ändrat ägoslag hamnat på ett ägoslag som inte stamräknas. Observera att objekt som var liggande vid förra inventeringen och som nu av någon anledning har Position = "1" eller "2" registreras med Status = "6" (ej återfunnet) och objektet registreras som nytt. Liggande objekt vid förra inventeringen som nu ruttnat så att grovänden inte längre finns inom ytan registreras med Status = "5" (bortruttnat).

POSITION

Kod	Objektets position
1	Stående
2	Lutande
3	Liggande

Brutna träd registreras som stående om den stående delens höjd är ≥ 1.3 m, annars som liggande. För träd som brutits under 1.3 m förs stubbdelen till det liggande objektet. Observera att träd som brutits ovanför 1.3 m ses som två objekt, ett stående och ett liggande. Träd upphängda i andra träd klassas som stående eller lutande.

DIAMETER

Objektets diameter (mm)

Koder: 100-9999

För stående eller lutande träd samt för liggande träd som är rotdel registreras diameter i brösthöjd. För liggande träddelar registreras diameter 1.3 m från grovänden. Diametern mäts på bark. Om bark saknas görs inget tillägg utan måttet tas då under bark. För död ved i hög registreras bedömd grundtyvägd mittmätt medeldiameter för stamdelarna i högen.

TRÄDSLAG

Koder enligt bilaga B9.

AVSTÅND

Avstånd till objektet (dm)

Koder: 0-100

Variabeln registreras om koordinaterna för ett återobjekt är felaktiga samt vid koordinatsättning av nya objekt. För död ved i hög registreras avståndet till högens mittpunkt.

RIKTNING

Riktning till objektet (grader)

Koder: 1-360

Variabeln registreras om koordinaterna för ett återobjekt är felaktiga samt vid koordinatsättning av nya objekt. För död ved i hög registreras riktningen till högens mittpunkt.

AVG SÄSONG

Kod	Avgångssäsong
0	<i>Säsong 0</i>
1	<i>Säsong 1</i>
2	<i>Säsong 2</i>
5	<i>Säsong 3 och äldre</i>

Beträffande avgränsning av säsong se avsnitt 6.7.

AVG ORSAK

Avgångssäsong = 0, 1 eller 2

Kod	Avgångsorsak
11	<i>Vind och/eller snö</i>
21	<i>Avverkat</i>
25	<i>Människa annan</i>
31	<i>Älg</i>
33	<i>Bäver</i>
35	<i>Annat ryggradsdjur</i>
42	<i>Granbarkborre</i>
45	<i>Annan insekt</i>
51	<i>Törskatesvamp</i>
53	<i>Gremmeniella</i>
55	<i>Annan svamp</i>
60	<i>Trängsel</i>
71	<i>Brand</i>
91	<i>Övriga</i>

Avgångssäsong = 3 och äldre (kod "5")

21	<i>Avverkat</i>
91	<i>Övriga</i>

AVV SÄSONG

Kod	Avverkningssäsong för avverkat objekt
0	<i>Säsong 0</i>
1	<i>Säsong 1</i>
2	<i>Säsong 2</i>
5	<i>Säsong 3 och äldre</i>

Beträffande avgränsning av säsong se avsnitt 6.7.

ROTDEL?

Kod	Är objektet en rotdel?
0	Nej
1	Ja

För liggande död ved anges om trädet är en rotdel eller inte. Även brutna träd betraktas som rotdelar under förutsättning att trädet brutits under brösthöjd och den liggande delen ligger inom 2 m från stubben. Vidare får det inte råda någon tvekan om att delarna hör samman. Vid angivande av objektets längd ska i sådant fall stubbdelen inkluderas.

FULL LÄNGD?

Kod	Har objektet full längd eller höjd?
0	Ja
1	Nej

För stående eller lutande träd samt liggande träd som är rotdel anges full längd om den kvarvarande stammen är > 90 % av den ursprungliga höjden/längden.

HÖJD/LÄNGD

Höjd eller längd för död ved (dm)

Koder: 13-500

För stående och lutande träd bedöms höjden genom okuläruppskattning. För liggande objekt sker längdmätning med måttband.

→ *Observera att hela trädets längd avses, även eventuell del utanför provytan.*

TOPPDIA

Toppdiameter för liggande död ved, ej rotdel (mm)

Koder: 1-999

Variabeln registreras för liggande död ved som inte är rotdel. Diametern mäts på bark. Om bark saknas görs inget tillägg utan måttet tas då under bark.

NEDBRYTNINGSG

Kod Nedbrytningsgrad

- 0 **Rå ved.** Åsätts exv. färska vindfällen så länge gröna barr eller blad finns kvar. Dessutom klassas träd med rått kambium som rå ved även om levande barr eller blad saknas.
- 1 **Hård död ved.**
Stammens volym består till mer än 90 % av hård ved med en tillika hård mantelyta. Stammen är mycket lite påverkad av vednedbrytande organismer.
- 2 **Något nedbruten död ved.**
Stammens volym består till 10-25 % av mjuk ved. Resterande andel utgörs av hård ved. Redskap, t.ex. en jordsond, kan tryckas genom mantelytan men inte genom hela splintveden.
- 3 **Nedbruten död ved.**
Stammens volym består till 26-75 % av mjuk eller mycket mjuk ved.
- 4 **Mycket nedbruten död ved.**
Stammens volym består till 76- 100 % av mjuk eller mycket mjuk ved. Redskap, t.ex. jordsond, kan tryckas genom hela stammen. Dock kan hård kärna förekomma. (Bortruttnad ved åsätts Status = "5".)

GRANBORRE?

Kod	Förekommer angrepp av granbarkborre (<i>åttatandad barkborre</i>) säsong 0?
0	Nej
1	Ja

Variabeln registreras för liggande död ved (vindfällen eller brutna träd) med nedbrytningsgrad "0" (rå ved) av träslag gran med diameter ≥ 150 mm (diametern mätt på 1.3 m från rot eller brottyta). Stammens nedersta 4 meter och ovansida av mantelytan ska besiktigas. Sök efter borrhål, bormjöl (brunt) eller gångsystem (figur 7.7 **A** nedan) från säsong 0. Del av barken avlägsnas för inspektion. Vid ett angrepp medverkar i regel ett flertal granbarkborrar. Förväxlingsrisk föreligger med *sextandad barkborre* (stjärnformigt gångsystem och oftast på klenare delar av stammen, figur 7.7 **B** nedan) och *randig vedborre* (vitt bormjöl – då den borrar sig in i veden).

forts →

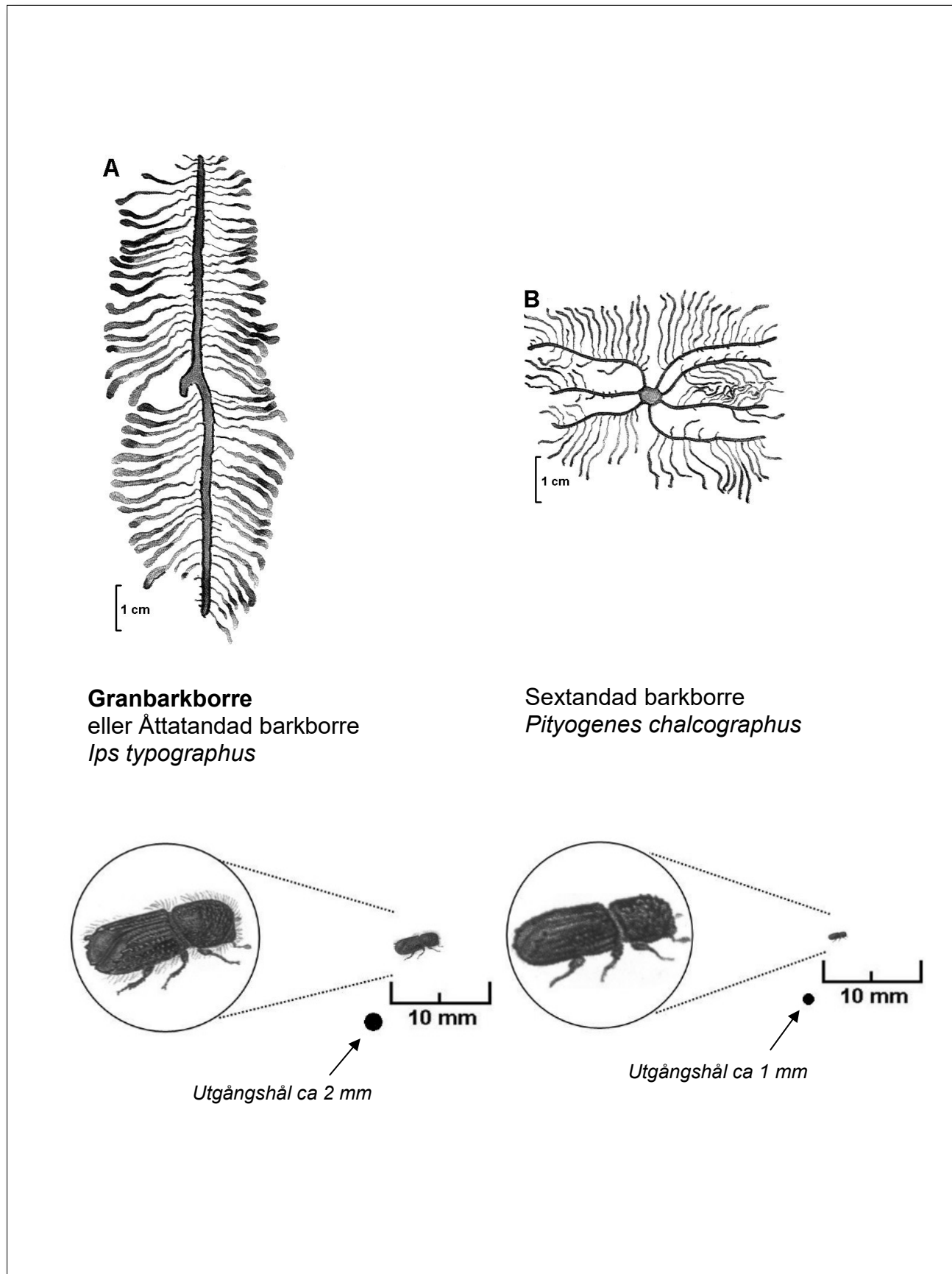


Fig. 7.7

7.7 INVENTERING AV FF-OBJEKT

7.7.1 ALLMÄNT

Särskilda indikatorer på biologisk mångfald, s.k. FF-objekt (flora/fauna), ska inventeras på Pö-trakter. Inventeringen görs inom förrådsprovytan (10 m).

Med FF-objekt avses följande företeelser:

- Hackspettspår
- Hålträd
- Vedtickor
- Myrstackar

Hackspettspår och *trädhåligheter* ska registreras om de förekommer på stammens nedersta 10 meter av stående eller lutande döda eller levande träd ≥ 100 mm i brösthöjd som klavas. *Hackspettsmedjor* registreras dock alltid, oberoende av substrat, t.ex. småträd och telefonstolpar, om dessa finns inom klavningsytan. *Vedtickor* registreras i samma lägen som hackspettspår och trädhåligheter samt dessutom på liggande död ved som är rotdel om de förekommer på stammens nedersta 10 meter. Med *myrstackar* avses egentliga stackar av stackmyra (*Formica* sp.) Endast "levande" myrstackar registreras. Vidare gäller att stackens mittpunkt ska finnas inom klavningsytan samt att stacken ska vara minst 2 dm hög och ha en diameter på minst 3 dm för att registrering ska ske.

Uppgifterna registreras, beroende på typ av objekt, antingen i menyn för FF-objekt eller i stamräknings respektive dödvedsmenyerna.

Hackspettspår registreras då det finns spår efter födosök av hackspett samt vid förekomst av hackspettsmedja. För angivande av hackspettsmedja ska nedfallna rester från minst 20 kottar finnas. Två arttypiska spår efter födosökande hackspett urskiljs, spårning efter tretåig hackspett, samt spillkråkans födosök efter hästmyror djupt inne i veden i nedre delen av främst granstammar. Den tretåiga hackspettens spårning utgörs av en rad

hackhål in till kambiet. Hålen ligger med några centimeters mellanrum och är ordnade som en spiral runt nedre delen av stammen på främst gran, men kan även förekomma på andra trädslag. Ytterligare en spårtyp är födosök i bark, under bark eller in i ved. Dessa tre varianter registreras med gemensam kod. Födosök i eller under bark ska påverka minst 1 dm² av stammens mantelyta för att registrering ska ske. Det finns möjlighet att registrera upp till tre olika spårtyper på ett och samma träd. Utöver spårtyp ska också hackspårets ålder registreras.

Hålträd registreras då det finns håligheter i stammens nedersta 10 m. Flera typer av hål kan registreras på ett och samma träd. Tre typer av hål inventeras. *Bohål av spillkråketyp* har en hålstorlek på ca 9 x 12 cm. *Håligheter efter annan hackspett* har en diameter på mellan 3 och 9 cm och *annat bohål* kan vara röthål efter grenbrott och liknande, som har en diameter överstigande 10 cm.

Upp till tre olika vedsvampar per träd kan registreras. Utöver en arts förekomst ska också svampens totala hymeniestorlek (sporavgivande yta) på trädet uppskattas.

7.7.2 REGISTRERINGAR

Registrering av vedsvampar, hålträd och hackspettspår kan göras antingen i samband med stamräkning och inventering av död ved eller i FF-menyn. Innan stamobjektet sparas kan FF-objekt läggas till genom att trycka (F6). I menyn FF-objekt kan registrerade levande träd och registrerad död ved som kan utgöra substrat för FF-objekt visas och väljas. Myrstack och hackspettsmedja läggs till i FF-menyn. Saknas FF-objekt anges detta i lagledarsamlaren då alla övriga moment är registrerade genom att välja "*FF-objekt saknas*" när menyn öppnas.

SUBSTRAT

FF-substrat

Levande träd ≥ 100 mm

Stående död ved eller liggande död ved som är rot del ≥ 100 mm

Myrstack

Hackspettsmedja

Typ av substrat med FF-objekt. *Levande träd* och *död ved* väljs från listan i samlaren. *Myrstack* och *hackspettsmedja* kan läggas till.

AVSTÅND

Avstånd (dm)

Koder: 0-100

Avstånd till myrstack eller hackspettsmedja i dm registreras.

RIKTNING

Riktning (grader)

Koder: 1-360

Riktning i grader till myrstack eller hackspettsmedja registreras.

STACKDIA

Stackdiameter (dm)

Koder: 3-99

Myrstackens diameter anges i dm. Endast stackar med en diameter på minst 30 cm registreras.

STACKHÖJD

Stackhöjd (dm)

Koder: 2-40

Myrstackens höjd anges i dm. Endast stackar med en höjd på minst 20 cm registreras.

FF-TYP

Kod	FF-typ
1	<i>Hålträd</i>
2	<i>Hackspettsspår</i>
3	<i>Vedsvamp</i>

Typ av FF-objekt.

HÅLTYP

Kod	Typ av hål
1	<i>Litet bohål mindre än spillkråketyp (diameter 3-9 cm)</i>
2	<i>Större bohål, spillkråketyp (ca 9x12 cm)</i>
3	<i>Annat stort hål, t.ex. röta i gren (diameter \geq 10 cm)</i>

Typ av hålighet. Registreras för hålträd.

SPÅRTYP

Kod	Typ av hackspår
1	<i>Födosök i barken, under barken eller i veden.</i>
4	<i>Födosök efter hästmyror</i>
5	<i>Spårring av tretåig hackspett</i>
6	<i>Hackspettsmedja</i>

Typ av spår efter hackspett. Registreras hackspettspår. För angivande av hackspettsmedja ska rester efter minst 20 kottar finnas.

HACKÅLD

Kod	Hackspårets ålder
1	<i>Färskt (säsong 0 eller 1)</i>
2	<i>Gammalt (äldre än säsong 1)</i>

Ålder på spår efter hackspett. Ålder bestäms med hjälp av de bitar som fallit till marken.

VEDSVAMP

Kod	Vedsvamp
1	<i>Granticka</i> (<i>Phéllinus chrysolóma</i>)
2	<i>Klibbticka</i> (<i>Fomitópsis pinícola</i>)
3	<i>Trådticka</i> (<i>Climacocýstis boreális</i>)
4	<i>Fnöskticka</i> (<i>Fómes fomentárius</i>)
6	<i>Tallticka</i> (<i>Phéllinus píni</i>)
7	<i>Eldtickor</i> (<i>Phéllinus igniárius m.fl.</i>)

Art/artgrupp av vedsvamp.

1 *Granticka*

Ovanlig, men vanligare norrut. Resupinat eller konsollformad, ofta taktegelagd och sammanvuxen. Växer på stammen av döda eller döende granar, sällan tallar.

2 *Klibbticka*

Vanlig. Hovlik eller konsollformad. Lever på stubbar, levande och döda stammar av såväl barr- som lövträd.

3 *Trådticka*

Ovanlig, men vanligare norrut. Mjuk och saftig fruktkropp med skaftlik bas, i torra hornartad. Växer på stammen av döda eller döende granar.

4 *Fnöskticka*

Vanlig. Hovformad. Växer på stammen av levande och döda lövträdsstammar. Kan bli mycket stor.

6 *Tallticka*

Ovanlig. Hovformad. Växer högt upp på stammen av äldre levande tallar.

7 *Eldtickor*

Vanlig. Resupinat, konsoll-, eller hovliknande form. Hit räknar vi den grupp ur familjen *Phellinus* som framför allt växer på stammen av levande och döda lövträd. Följande arter räknas hit: *Ek-*, *plommon-*, *björkeld-*, *asp-*, *eldticka* (unga exemplar ofta knölformade) samt *svart eldticka*.

STORLEK

Kod	Storlek för vedsvamp (cm ²)
0	<i>Endast dött hymenium</i>
1	<i>Mindre än en tändsticksask (< 18 cm²)</i>
2	<i>Större än en tändsticksask, mindre än ett A6 ark, (18-156 cm²).</i>
3	<i>Större än ett A6 ark, mindre än ett A5 ark, (157-312 cm²)</i>
4	<i>Större än ett A5 ark, mindre än ett A4 ark, (313-624 cm²)</i>
5	<i>Större än ett A4 ark, (> 624 cm²)</i>

Det levande hymeniets totala storlek för en art på trädet.

7.8 INVENTERING AV BRUTNA STUBBAR

Stubbar som brutits och tillvaratagits eller kommer att tillvaratas för att utnyttjas som fiberråvara registreras i en egen meny. På permanenta provytor inventeras stubbar efter koordinatsatta träd som vid förra inventeringen registrerades som avverkade säsong 0, 1 eller 2. Dessutom inventeras stubbar efter koordinatsatta träd som avverkats sedan förra inventeringstillfället.

Registrering görs på påslagsnivå oberoende av delyta.

Stubbrytning anges endast om man bedömer att stubbarna tillvaratagits eller kommer att tillvaratas för att utnyttjas som fiberråvara.

När menyn öppnas visas en lista över samtliga stubbar på ytan.

Genom att trycka <space> för en stubbe markeras stubben med en blå prick. Trycker man <space> en gång till tas markeringen bort. Genom att sedan välja en stubbe med "Enter" kan man spara samtliga markerade stubbar som brutna eller ej brutna.

8 PROVTRÄD

8.1 ALLMÄNT

På permanenta provytor ska provträd från föregående inventeringstillfälle återinventeras och i viss omfattning nya provträd tas ut. Nya provträd uttas bland samtliga koordinatsatta träd grövre än eller lika med 40 mm.

På tillfälliga provytor uttas provträd grövre än eller lika med 40 mm i brösthöjd. I samband med klavningen tar datasamlaren ut s.k. provträds-kandidater. Efter avslutad klavning initieras uttagningen av provträd genom att på datasamlaren trycka på funktionsknappen F5 Datasamlaren tar då ut ett antal av dessa kandidater som provträd. Antalet provträd bestäms av ägoslag, inklavad grundyta och provytans areal. Bland träd som i stamräkningen klassats som förväxande tas provträd ut direkt vid klavningen. Från provträd på tillfälliga provytor tas en borkärna i brösthöjd.

Nya provträd bland koordinatsatta träd på permanenta provytor uttas automatiskt av datasamlaren direkt i samband med klavningen. Vidare håller datasamlaren reda på gamla provträd på permanenta ytor.

På permanenta provytor finns provträd från föregående inventeringstillfälle utritade på den särskilda trädkartan.

Varje uttaget träd förses med en särskild lapp, på vilken mätdata antecknas. För undvikande av förväxling ska denna lapp sättas upp innan nästa träd klavas. Data överförs från lappen till datasamlaren när mätningarna är avslutade. När uppgifterna registrerats i datasamlaren dras ett streck diagonalt över lappen för att markera att registrering skett.

På permanenta ytor tas lapparna ned när registrering av samtliga träd skett. På tillfälliga ytor lämnas identitetsdelen av provträdslapparna på träden. Resterande del tas med från ytan.

Numreringen av träd sker löpande oavsett om provytan är delad eller inte. På permanenta provytor är provträdsnumret det samma som stamnumret. På tillfälliga ytor är provträdsnumret det samma som kandidatnumret, utom för förväxande träd vilka ges nummer från 71.

Provträdsbeskrivningens olika moment och variabler redovisas nedan:

Moment/variabel	Se sidan
8.2 Registreringar för provträd	8:4
8.2.1 Generella provträdsvariabler	8:4
Brösthöjdsdiameter (DIAMETER).....	8:4
Trädslag (TRÄDSLAG)	8:4
Längd av genomgående huvudstam (LÖVTYP)	8:4
Trädhöjd (HÖJD).....	8:5
Krongränshöjd (KRONGRÄNS).....	8:5
Trädklass (TRÄDKLASS).....	8:6
Kotträkning (KOTTRÄKNING).....	8:8
Kottar (KOTTAR).....	8:8
Ålder i fält? (ÅLDER I FÄLT?).....	8:8
Brösthöjdsålder (BRHÅLDER)	8:10
8.2.2 Kronutglesning	8:11
Ska kronutglesn. bedömas? (KRONUTGLESNING?)	8:11
Observationsförhållanden (OBSFÖRHÅLLANDEN)	8:12
Kronutglesning (KRONUTGLESNING).....	8:12
Avstånd till beståndskant (KANTAVSTÅND).....	8:13
8.2.3 Skador på provträd	8:14
<u>Rotskador</u>	8:14
Typ av rotskada (SKADETYP)	8:14
Omfattning av rotskada (OMFATTNING).....	8:15
<u>Kambieskador</u>	8:15
Typ av kambieskada (SKADETYP)	8:15
Läge för kådflöde (LÄGE KÅDA)	8:17
Status för kådflöde (STATUS)	8:17
Längd för kådflöde (LÄNGD KÅDA).....	8:17
Omfattning av rötskada (OMFATTNING RÖTA).....	8:17
Omfattning av kambieskada (OMFATTNING)	8:18
Längd för spricka (LÄNGD SPRICKA)	8:18
Läge för kambieskada (LÄGE)	8:18

forts. →

Moment/variabel	Se sidan
<u>Stamskador</u>	8:19
Typ av stamskada (SKADETYP).....	8:19
Läge för stamskada (LÄGE).....	8:21
<u>Kronskador</u>	8:21
Typ av kronskada (SKADETYP)	8:21
Läge för torrtopp (LÄGE).....	8:22
Omfattning av kronskada (OMFATTNING).....	8:22
<u>Skadetidpunkt och skadeorsak</u>	8:22
Tidpunkt för skada (SKADETID)	8:22
Skadeorsak (SKADEORSAK).....	8:23
8.2.4 Hänglavsinventering	8:24
8.2.4.1 Allmänt.....	8:24
8.2.4.2 Variabler.....	8:25
Finns växande garnlav (FINNS GARNLAV?)	8:25
Längd på längsta garnlavsbål (LÄNGD GARNLAV).....	8:25
Finns växande skägglavar (FINNS SKÄGGLAV?)	8:25
Längd på längsta skägglavsbål (LÄNGD SKÄGGLAV) .	8:25
Finns växande tagellavar (FINNS TAGELLAV?)	8:25
Längd på längsta tagellavsbål (LÄNGD TAGELLAV)....	8:25
8.2.4.3 Viktigaste skiljekaraktärerna för hänglavs- grupperna	8:26

8.2 REGISTRERINGAR FÖR PROVTRÄD

När meny Provträd öppnas finns en lista med de provträd som finns på ytan. Från listan väljs det provträd som man önskar registrera.

Meny Provträd är uppdelad i följande fem delar:

- Generella provträdsvariabler.
- Kronutglesning, tillgänglig när dessa bedömningar ska göras.
- Skador på provträd.
- Hänglavsinventering, tillgänglig endast för gran ≥ 150 mm på **P_M**-trakter.

8.2.1 GENERELLA PROVTRÄDSVARIABLER

DIAMETER

Brösthöjdsdiameter (mm)

Koder: 0-9999

Diameter hämtas automatiskt från klavmenyn.

TRÄDSLAG

Trädslag anges endast för *glas-* och *vårtbjörk*. För andra trädslag hämtas trädslaget automatiskt från klavmenyn. *Trädslagskod* ska dock anges för alla trädslag på provträdslappen på tillfälliga provytor för att sedan skrivas på borrhylsan.

LÖVTYP

Kod	Längd av genomgående huvudstam
1	Mindre än 1/3 av trädhöjden
2	1/3 - 2/3 av trädhöjden
3	Mer än 2/3 av trädhöjden

För ek och bok med brösthöjdsdiameter ≥ 150 mm anges längden av den genomgående huvudstammen i tre klasser.

HÖJD

Trädhöjd (dm)

Koder: 13-500

Höjden mäts som trädets längd från markytan till trädets topp (inklusive toppskott). Beträffande fastställande av markytans nivå se avsnitt 7.2 Höjden anges i närmaste dm.

För brutna träd utan ersättningstopp ska tillägg göras för den avbrutna delens bedömda längd. För brutna träd med ersättningstopp görs inget tillägg. För träd med torrtopp som har ersättningstopp, mäts höjden till ersättningstoppens topp. Höjdmätningen utförs med höjdmätare eller, där så är lämpligt, med stång. Vid användande av höjdmätare ska i första hand Vertex III användas. I andra hand används Haglöfs elektroniska höjdmätare (HEC). Användande av höjdmätare beskrivs i bilaga B1.

KRONGRÄNS

Krongränshöjd (dm)

Koder: 1-500

Krongränshöjden avser avståndet längs stammen från markytan till fästpunkten för den nedersta gröna grenen. En ensam gren som är isolerad från resten av kronan med minst tre döda grenvarv betraktas dock inte som krongrän. Vid dubbelstam med delning ovan brösthöjd mäts krongränsen på den högsta stammen. Markytan bestäms på samma sätt som vid mätning av höjd. Krongränsen anges i närmaste dm (1 dm lägsta tillåtna värde).

S.k. vattskott räknas aldrig som gren.

Krongränshöjden mäts med höjdmätare eller stång.

TRÄDKLASS

Kod	Trädklass	Kod	Trädklass
1	<i>Fristående</i>	5	<i>Undertryckt</i>
2	<i>Härskande</i>	6	<i>Underväxt</i>
3	<i>Medhärskande</i>	7	<i>Överståndare</i>
4	<i>Behärskad</i>		

Trädklassen beskriver den ställning träden intar i den trädgrupp de tillhör. Med "grupp" menas de träd som står inom en cirkel, kring det aktuella trädet, med en radie som är ungefär lika med halva beståndsmedelhöjden på 20 m-ytan, dock minst 30 dm.

För brutna träd utan ersättningstopp anges den trädklass som svarar mot den höjd trädet hade som obrutet. För brutna träd med ersättningstopp anges den trädklass som svarar mot trädets nuvarande faktiska höjd.

1 *Fristående*

träd utgörs av enstaka träd i luckor och liknande.

2 *Härskande*

träd är de högsta och i regel de grövsta i den trädgrupp de tillhör.

3 *Medhärskande*

träd är något lägre, har svagare utbildad krona och är ofta klenare än de härskande.

4 *Behärskade*

träd är kortare än de medhärskande, har ofta kortare toppskott och i regel liten (deformerad) krona.

5 *Undertryckta*

träd är väsentligt kortare och klenare än övriga träd i gruppen.

6 *Underväxt*

är träd som är väsentligt yngre och lägre än huvudbeståndet. Med väsentligt yngre menas minst 50 % yngre än de yngsta träden i huvudbeståndet på provytan. Med väsentligt lägre menas att träden är mindre än 1/6 av de högsta träden i beståndet.

7 Överståndare

är träd som är väsentligt äldre och vanligen högre än huvudbeståndet på 20 m-ytan och som förekommer i så litet antal, att deras slutenhet understiger 0.3. Med huvudbestånd avses de träd som skulle varit huggningsklassbestämmande om huggningsklass satts enbart på 20 m-ytan. Är flertalet träd på 20 m-ytan grövre än 10 cm ska överståndare vara minst 50 % äldre än de äldsta träden i huvudbeståndet på ytan.

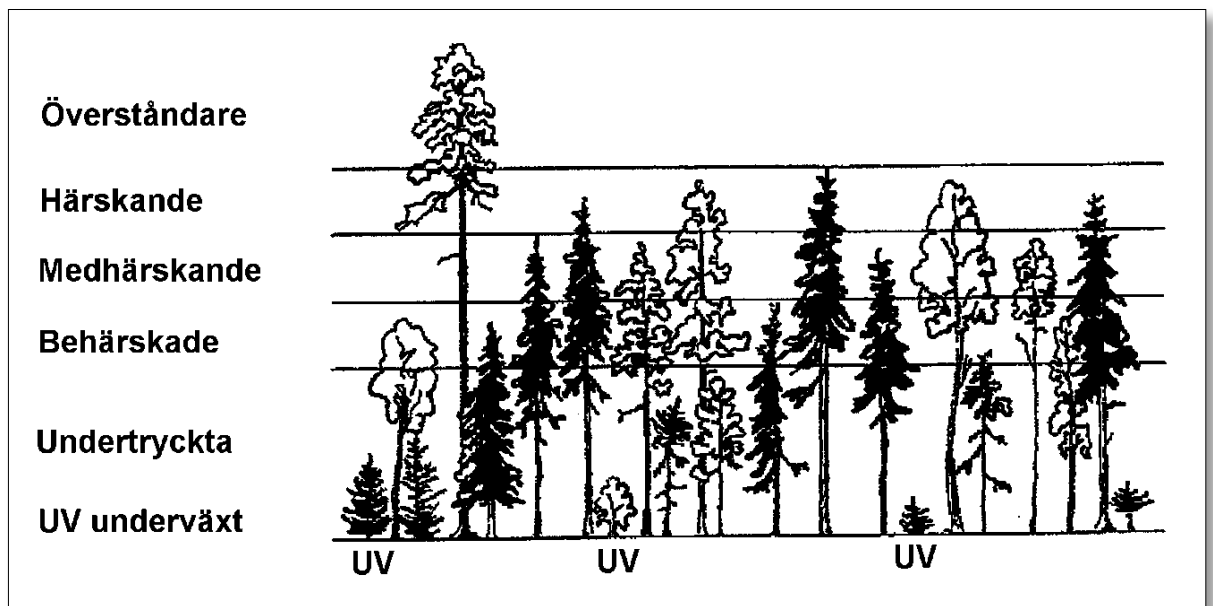


Fig. 8.1 Trädklasser.

Om trädens inbördes ställning i gruppen inte är tillräcklig för klassificering, kan deras höjder dessutom vara vägledande enligt följande:

- *Härskande* $\geq 5/6$ av de högsta trädens höjd
- *Medhärskande* $4/6 - 5/6$ - " -
- *Behärskade* $3/6 - 4/6$ - " -
- *Undertryckta* $\leq 3/6$ - " -
- *Underväxt* $\leq 1/6$ - " -

KOTTRÄKNING?

Kod	Ska kottar räknas?
0	Nej
1	Ja

Kottförekomst anges för provträd av *tall* och *gran*, 100 dm och högre på *produktiv skogsmark*. Kottar som mognar kommande höst/vinter ska registreras. På *gran* räknas under våren och försommaren honblommorna. Räkningen utförs med hjälp av kikare på den halva av kronan som syns bäst. Härvid får man inte räkna med kottar på den bortre kronhalvan. Antalet kottar på halva kronan registreras.

Om observationsförhållandena är dåliga (dåligt ljus, dåligt utvecklade kottar (tallens kottar är ofta svåra att urskilja på försommaren), skymd sikt, svårigheter att skilja olika årgångar av kottar åt) görs inte kotträkning.

KOTTAR

Antal kottar

Koder: 0-401

Överstiger antalet kottar 400 registreras koden "401"

ÅLDER I FÄLT?

Kod	Har brösthöjdsåldern bestämts i fält?
0	Nej, borrhärna eller toppskott har inte räknats
1	Ja, brösthöjdsålder bestämd i fält

Provträdets brösthöjdsålder anges för träd ≥ 40 mm på *produktiv skogsmark*. På tillfälliga ytor bestäms åldern med ledning av borrhärna eller toppskottsräkning. På permanenta ytor bestäms åldern genom toppskottsräkning då så är möjligt. För rötskadade träd med ofullständiga borrhärnor, för lövträd av hårdare trädslag, som inte kan borraras till märg, samt i övriga fall då åldern inte kan bestämmas i fält med hjälp av borrhärna

8.2.1 Provträd – Registreringar för provträd – Generella provträdsvariabler

kärnan och toppskottsräkning inte kan ske registreras "Nej". Vid åldersbestämningen medräknas inte innevarande års årsring eller toppskott.

Borrkärna tas ut på samtliga provträd på tillfälliga ytor. Borren hålls vinkelrätt mot trädets längdriktning och riktas så att man bedömer att man kommer att träffa mörgen. På träd klenare än 15 cm ska borkärnan träffa mörgen. På grövre träd får man inte missa mörgen med mer än 2 cm, vilket kan kontrolleras med rodoidskiva. Kravet på att komma nära mörge är högre ju smalare årsringarna är i närheten av mörgen. Borren hålls i provyteradiens riktning och, om inte praktiska skäl talar för annat, med skaftet mot ytans centrum.

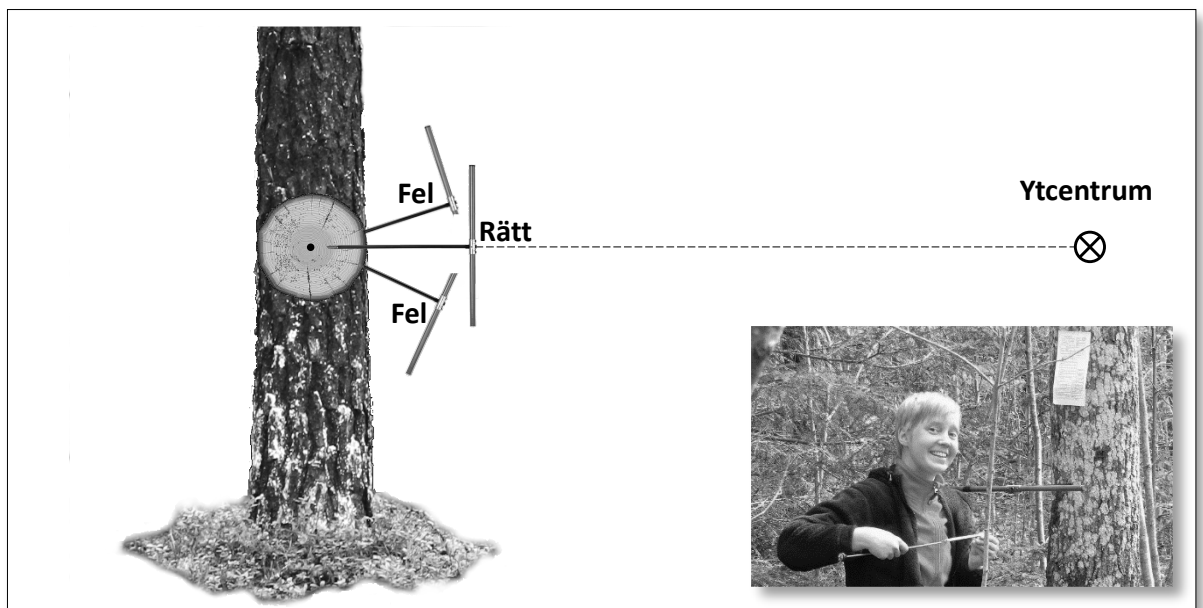


Fig. 8.2 *Borring av träd.*

Borrstöd ska alltid användas. Endast borrar med borrarstål 5.0 mm och grövre får användas. Borrkärnan ska nå minst 30 mm bortom mörgen. Kvist får inte finnas i kärnan. Om barken har försvunnit från borkärnan får kärnan insändas bara om det är absolut säkert att ingen årsring följt med barken. Sista årsringens ändyta ska markeras med en ring när barken saknas.

Borrkärnor som brutits av men i övrigt är felfria får insändas om ändytorna vid brottet markeras med **x**. Borrkärnan får dock bara vara bruten på ett ställe, och de yttersta 2 cm måste vara hela. All markering på kärnan görs med anilinpenna.

8.2.1 Provträd – Registreringar för provträd
– Generella provträdsvariabler

Borrkärnor från rötskadade träd, eller från lövträd med hård ved ska sändas in även om de inte är fullständiga. Borrkärnor läggs i speciella borrkärnshylsor, vilka identifieras och märks enligt exempel nedan.

RIKSSKOGSTAXERINGEN										
TRAKT				SIDA	PÅLSLAG				DELYTA	
4	2	0	3	N	0	4			0	
(N Ö S V)					(100-tal m)					

2019									
PT-NR		TRÄDSLAG				DIAMETER			
	1	2	1			2	0	8	

Fig. 8.3 Exempel på märkning av borrkärnshylsor.

Innan ytan lämnas ska antalet borrkärnshylsor kontrolleras. Kontrollera också att hylsorna är tydligt ifyllda med riktiga identifikationer. Var speciellt noga med identifikationskontrollen på delade ytor. Hylsorna buntas med gummiband provyte-, sid- och traktvis. Traktbunten förses med en särskild etikett som anger traktnummer, taxeringsdatum, lagnummer och antal borrkärnshylsor. Om trakten taxeras vid olika tillfällen skall borrkärnshylsor från olika taxeringstidpunkter buntas var för sig och förses med egen etikett.

BRHÅLDER

Brösthöjdsålder, år

Koder: 1-999

8.2.2 KRONUTGLESNING

KRONUTGLESNING?

Kod	Ska kronutglesning bedömas?
0	Nej , kronutglesning ska inte bedömas
1	Ja , kronutglesning ska bedömas

Kronutglesning bedöms på *produktiv skogsmark* för provträd av *gran* och *tall* i trädklasserna *härskande*, *medhärskande*, *fristående* och *överstående*. Bedömningen avser kronans utglesning jämfört med en för trädet tänkt full barrskrud, under aktuella betingelser med hänsyn tagen till genetisk variation, ståndortsförhållanden och beståndsstruktur.

Om mer än hälften av den ursprungliga kronan (räknat i längd) saknas på grund av topp/stambrott (utan ersättningstopp) eller om en torrtopp som man ska bortse från enligt nedan omfattar mer än halva kronan görs ingen bedömning av kronutglesningen, utan koden Nej anges. I annat fall bedöms den kvarvarande gröna delen av kronan.

Bedömningen av kronutglesning ska avse kronans övre halva för gran och för tall kronans övre två tredjedelar. Vid bedömning av vad som är krona ska medräknas även delar nedanför den gröna kronan om finkvisten fortfarande sitter kvar.

Observera att kronutglesning inte enbart är en förlust av barr utan även inkluderar luckor i grenverket till följd av förlust av finkvist och grenar. Också minskad barrvolym som en konsekvens av minskad barrlängd inkluderas, dock med beaktande av aktuella betingelser.

Bedömd kronutglesning ska avse all utglesning oberoende av orsak därtill, dock med nedanstående undantag. Vid bedömningen bortses från de delar av kronan som är påverkade av trängsel, mekaniska skador (exv. vindbrott), självbeskuggning och luckor uppkomna efter ett normalt åldersbortfall av barr eller skott. Vidare bortses från toppbrott och äldre torrtopp/-grenar (se definition nedan). Hanblomning hos tall kan ge en utglesad krona speciellt i den nedre delen, men ska inte betraktas som kronutglesning. Gula, eller missfärgade barr som sitter kvar räknas inte som

8.2.2 Provträd – Registreringar för provträd.
– Kronutglesning.

kronutglesning. Observera dock att döda (röda/bruna) barr räknas som utglesning. Bedömningen görs i 1 %-klasser och avser klassmitt.

Gran: Utglesningsmönstret är något olika för olika kron typer, varför kron-typer måste beaktas. Kronutglesningen hos gran uppträder ofta som en jämn utglesning ett stycke under toppen och nedåt.

Tall: Utglesningen hos tall följer inte samma mönster som hos gran, utan sker ofta mer oregelbundet och ofta i enskilda, grövre grenar. Vid kraftig kronutglesning får kronan en mer jämn utglesning. Hanblomning kan ge en utglesad krona speciellt i den nedre delen, men ska inte betraktas som kronutglesning.

För torrtoppar och torrgrenar gäller att om merparten av finkvisten fallit av ska dessa inte medräknas i kronutglesningen. Om däremot merparten av finkvisten sitter kvar ska den torra delen inkluderas vid bedömningen av kronutglesningen. Observera att detta även gäller för *peridermium*-angrepp.

OBSFÖRHÅLLANDEN

Kod	Observationsförhållanden
1	Goda eller normala förhållanden.
2	Något nedsatta. Lätt regn och/eller blåst.
3	Mycket nedsatta. Regn, dimma och/eller hård blåst samt mycket svårt att se träden pga. skymd sikt.

Variabeln registreras för de träd där kronutglesning ska bedömas (*tall* och *gran* i trädklasserna "1", "2", "3" och "7") och avser att ge en grov bild av observationsförhållandena.

KRONUTGLESNING

Kronutglesning, %

Koder: 0-100

KANTAVSTÅND

Kod	Avstånd till beståndskant (m)
00	<i>Träd i yttersta beståndskant</i>
05	≤ 5.0
10	5.1 - 10.0
15	10.1 - 15.0
20	15.1 - 20.0
21	> 20.0

För de provträd där kronutglesning anges ska också avstånd från provträdets till närmaste lucka eller kant mot lägre bestånd registreras. Med lucka avses en öppning vars diameter är större än beståndsmedelhöjden, dock minst 15 m.

Med lägre bestånd avses ett bestånd där medelhöjden är lägre än 2/3 av medelhöjden i det beskrivna beståndet.

8.2.3 SKADOR PÅ PROVTRÄD

Skador på provträd är indelade i följande fyra huvudgrupper:

- Rotskador.
- Kambieskador.
- Stamskador.
- Kronskador.

För var och en av dessa huvudgrupper kan högst tre olika skador registreras. Vid flera skador än tre registreras de allvarliga och färskaste.

För varje skada registreras typ av skada samt beroende på skadetyper i vissa fall läge eller omfattning, tidpunkt för och orsak till skadan.

Om en viss skadetyper förekommer med olika orsaker eller tidpunkter registreras varje kombination som en skada. Likaså om en viss skadeorsak gett upphov till flera skadetyper. Svampskada som gett upphov till såväl torrtopp som kambieskada registreras dock enbart som torrtopp. Mekaniska kambieskador som inträffat vid samma tillfälle registreras dock alltid som en enda skada och den sammanlagda omfattningen anges. Vidare så registreras kådflöde endast en gång.

I översikten för provträdets registreringar finns rubriken "skador". Saknas skador trycker man enter på rubriken och väljer "skador saknas".

Rotskador

SKADETYP

Kod	Typ av rotskada
41	<i>Rottryckt</i>
42	<i>Yttre rotskada</i>
43	<i>Rotsnurr eller annan likvärdig planteringsskada</i>

Med *rottryckt* avses träd som lutar till följd av att rotsystemet rubbats.

Yttre rotskada avser skador på rötter inom 2 m från stambas och registreras om det finns en bruten eller krossad rot med en diameter på minst 1

cm eller om det finns rötter med kambieskador, där enskild skada överstiger 4 cm².

OMFATTNING

Kod	Omfattning av rotskada
1	<i>Liten</i>
2	<i>Stor</i>

Anges endast för *yttre rotskada*. Stor omfattning avser minst 6 skadade rötter eller kambieskador som totalt överstiger 20 cm².

Kambieskador

SKADETYP

Kod	Typ av kambieskada
11	<i>Mekanisk åverkan eller annan orsak utom svamp eller insekt. Spik och liknande i veden förs även hit.</i>
12	<i>Svamp</i>
13	<i>Insekt</i>
14	<i>Kådfloede (endast gran)</i>
16	<i>Spricka</i>
18	<i>Nekros (endast gran)</i>
31	<i>Rötskada</i>

Endast kambieskador (med undantag för svamp och insekt) som berör trädstammens nedersta 10 m medräknas. Skadetyper 12, 13 och 31 räknas som allvarlig skada.

11-13 Kambieskador

Kambieskada uppkommen genom *mekanisk åverkan eller annan orsak* registreras om den skadade ytan för en enskild skada överstiger 4 cm². Även äldre nästintill helt igenvallade skador medräknas om den ursprungliga skadan bedöms ha överstigit 4 cm². För spik eller andra metallföremål i trädet anges kod "11". Kambieskada orsakad av *svamp* eller *insekt*

8.2.3 Provträd – Registreringar för provträd.
– Skador på provträd.

registreras alltid när de kan konstateras. Kambieskada orsakad av svamp är i de flesta fall peridermium men kan även vara rotröteticka på rothalsen hos yngre tallar. Kambieskada orsakad av insekt är t.ex. angrepp av granbarkborren.

14 Kådflöde

avser enbart gran och registreras endast om det inte primärt orsakats genom mekanisk åverkan, brand, svamp eller insekt. Den sammanlagda längden av kådflöden ska uppgå till minst 1 m. Grå-svarta (gamla) flöden av kåda medräknas inte. Endast en registrering per provträd anges.

16 Spricka

Med *sprickor* avses stamsprickor som är minst 2 dm långa och som når in till veden. Äldre helt igenvallade skador medräknas inte.

18 Nekroser

Skadetyper avser gran med dött kambie utan synligt öppet sår, inte förorsakade av svamp eller insekt. Skadesymptomen kan uppträda som insjunken stam och/eller lös bark till följd av kambiedöd eller ha en svulstliknande karaktär där kåda utgjutits och vidgat den synliga skadan. Ytan av skadan ska överstiga 4 cm². Skador med öppet sår hänförs till *kambieskada mekanisk åverkan eller annan* ("11") eller *spricka* ("16"). Skador orsakade av svamp eller insekt förs till *kambieskada svamp* ("12") eller *kambieskada insekt* ("13"). Registreras endast för gran.

31 Rötskada

förs också, något oegentligt, till denna grupp. Eftersom *rötskada* oftast inte kan konstateras utan att trädet borrar ska registrering endast ske på tillfälliga provytor. Rötskada avser alla slag av röta som kan konstateras. Förväxla dock inte röta med frisk kärnved, som t.ex. hos *tall*, *lärk* och *sälg*, vilken har en färg som avviker från vedsplinten. Rödkärna hos bok är en missfärgning av virket och får inte heller förväxlas med röta. Om man på provträd som inte borrar kan konstatera röta till följd av svampangrepp klassas skadan som "kambieskada svamp" (kod "12").

LÄGE KÅDA

Kod	Läge för kådflöde
1	Enbart under brösthöjd
2	Ovan brösthöjd eller både ovan och under brösthöjd

Anges för *kådflöde*. Avser kådflödenas läge i trädet.

STATUS

Kod	Status för kådflöde
00	Genomskinlig eller rinnande kåda
01	Vit eller gul-orange kåda
13	Både genomskinlig och vit kåda

Anges för *kådflöde*. Avser kådflödenas tillstånd (aktiva/inte aktiva).

LÄNGD KÅDA

Kod	Längd för kådflöde (m)
2	1.0-2.0
5	2.1-5.0
6	> 5.0

Anges för *kådflöde*. Avser total längd av kådflöden.

OMFATTNING RÖTA

Omfattning av rötskada
Koder: 1-5

Anges för *rötskada*. Omfattning avser femtedelar av borrhörnans radie. Övre klassgräns registreras.

OMFATTNING

Omfattning av kambieskada

Koder: 1-5

Anges för *kambieskada mekanisk åverkan eller annan* ("11") eller *nekros* ("18"). Omfattning anges som femtedelar av trädets omkrets. Övre klassgräns registreras. Vid spik eller andra metallföremål i trädet sätts koden "2".

LÄNGD SPRICKA

Kod Längd för spricka (dm)

05	2-5
10	6-10
11	> 10

Anges för *kambieskada spricka*. Avser sprickans längd. Vid flera sprickor med samma orsak och tidpunkt anges sprickornas sammanlagda längd.

LÄGE

Läge för kambieskada (m)

Koder: 0-30

Anges för kambieskada *svamp och kambieskada insekt*. Avser avståndet, i närmaste meter, från markytan till skadans nedre del.

Stamskador

SKADETYP

Kod	Typ av stamskada
20	<i>Stambrott eller torrtopp med ersättningstopp under 1.3 m</i>
21	<i>Stambrott eller torrtopp med ersättningstopp över 1.3 m</i>
22	<i>Stambrott utan ersättningstopp</i>
24	<i>Varaktigt nedböjt</i>
25	<i>Sprötkvist under 1.3 m</i>
26	<i>Sprötkvist över 1.3 m</i>
27	<i>Dubbelstam under 1.3 m</i>
28	<i>Dubbelstam/dubbeltopp över 1.3 m</i>

Skadetyper 22 och 24 räknas som allvarlig skada.

Beträffande skadetyperna "20/21", "25/26" och "27/28" gäller följande:

För skador under brösthöjd registreras endast en av dessa skadetyper. Detsamma gäller för skador över brösthöjd. För dessa registreras den nedersta.

Om det råder tveksamhet om till vilken av dessa skadetyper en viss skada ska föras gäller att skadan klassas som dubbelstam/topp ("27/28") om villkoren för denna skadetyper är uppfyllda. I annat fall klassas den som stambrott med ersättningstopp ("20/21") om villkoren för denna typ är uppfyllda. I sista hand klassas skadan som sprötkvist ("25/26").

20/21 *Stambrott eller torrtopp med ersättningstopp*

Stambrott med ersättningstopp anges i de fall en tydlig avsatt krök (gäller alla trädslag, parallellförskjutning > 5 cm), med eller utan sprötkvist, kan noteras. (Endast en registrering av skadetyper anges, antingen *stambrott med ersättningstopp* eller *sprötkvist*). Enbart förekomst av sprötkvist på en rak stam eller förekomst av mer utdragna krökar (krokig stam) föranleder inte registrering av *stambrott med ersättningstopp*. Till skadetyper för även torrtopp med ersättningstopp. Endast skador som berör stammens nedersta 10 m medtas. Skador på lägre höjd än 3 dm medräknas dock inte. Skadetyper får inte upprepas med undantag för om den nedersta skadan är belägen under brösthöjd. Har skada "20" eller "21" registrerats

ska tvärkrök registreras för tall, gran och contortatall.

22 *Stambrott utan ersättningstopp*

Ett *stambrott* anges som *utan ersättningstopp* tills en gren eller en bistam vuxit förbi brottstället och "tagit över" som ersättningstopp. Stambrott utan ersättningstopp registreras oavsett läge på stammen.

24 *Varaktigt nedböjd*

ska anges då man bedömer att trädet inte kommer att resa sig igen.

25/26 *Sprötkvist*

Med *sprötkvist* avses gren med en klart avvikande grenvinkel (vinkel normalt $< 30^\circ$) och som inte är klenare än en normal gren och som gett upphov till stamdeformation såsom exempelvis insjunkning på stammen. För att sprötkvist ska anges krävs att minst två av de nämnda kriterierna uppfylls. Endast skador som berör stammens nedersta 10 m medtas. Skador på lägre höjd än 3 dm medräknas dock inte. Skadetyper får inte upprepas med undantag för om den nedersta skadan är belägen under brösthöjd. Vid flera sprötkvistar ovan brösthöjd registreras endast den nedersta. Sprötkvist registreras endast på barrträd.

27/28 *Dubbelstam*

Registreras oberoende av om delningen skett ovan eller under brösthöjd. Dubbelstam belägen under 3 dm räknas dock inte som skada. Vid delning under brösthöjd anses alla stammar som utgår från delningsstället ha skadan. Om delningen skett ovanför brösthöjd, men nedanför 10 m höjd, registreras skadan på aktuell stam. Delningspunkten anses sammanfalla med den lägsta punkt där stammarna med största sannolikhet faller isär vid kapning. För att en skada ska klassas som dubbelstam krävs att den mindre stammen ska ge gagnvirke eller att dess diameter vid delningsstället ska vara minst hälften av den grövre stammens samt att den har stamkaraktär. För lövträd gäller dessutom att skadan ska vara belägen nedanför kronans mittpunkt. Dubbelstam till följd av ett gammalt stambrott anges enbart som dubbelstam (inte som stambrott). Skadetyper får inte upprepas med undantag för om den nedersta skadan är belägen under brösthöjd.

LÄGE

Läge för stamskada (m)

Koder: 0-1 (skadetyper "20", "25" och "27")
1-10 (skadetyper "21", "26" och "28")
0-30 (skadetyper "22")

Avser avståndet, i närmaste meter, från markytan till skadans nedre del. Anges inte för varaktigt nedböjd.

Kronskador

SKADETYP

Kod	Typ av kronskada
23	<i>Torrtopp</i>
51	<i>Barr-/lövförlust (mekanisk åverkan eller svamp)</i>
52	<i>Missfärgning av barr/löv</i>

23 *Torrtopp*

Registreras alltid när den kan konstateras oberoende av omfattning. Finns levande ersättningstopp som är högre räknas inte torrtoppen utan skadan förs till stambrott med ersättningstopp.

51 *Förlust av barr-/lövmassa*

Registreras endast om förlusten är orsakad genom mekanisk åverkan eller annan känd orsak som exempelvis betning, insekter eller svamp (exempelvis törskate). För lövträd anges dock även förlust där orsaken är okänd. Allmän konditionsnedsättning som lett till "diffus" förlust av barrmassa orsakad av exv. rötsvamp eller barkborrar anges inte som skada. Även förlust till följd av torra medräknas. Vid bedömningen ska hela kronan beaktas (alla delar där merparten av finkvisten är kvar vid angrepp av *Gremmeniella* och i övriga fall ovan krongränshöjd) och jämföras med ett fullbebarrat träd i samma klass. Observera att förlust av barr eller lövmassa till följd av trängsel inte betraktas som skada. Inte heller barr-/lövförlust beroende på normalt utförd stamkvistning räknas

8.2.3 Provträd – Registreringar för provträd.
– Skador på provträd.

som skada. Skadan ska omfatta > 25 % av barr-/lövmassan i hela träd-
kronan för att registrering ska ske.

52 Missfärgning av barr/lövmassa

Registreras både för *känd och okänd* orsak till missfärgningen. Missfärg-
ningen kan omfatta delar eller hela löv / barr, men bedömningen avser
andel av löv-/barrmassan (inte andelen av löven/barren som är påverka-
de). Vid bedömning ska hela kronan (barr eller lövbärande delar) beaktas.
Skadan ska omfatta > 25 % av barr-/lövmassan i hela trädkronan för att
registrering ska ske.

LÄGE

Läge för torrtopp (m)

Koder: 1-30

Anges för *torrtopp*. Avser avståndet, i närmaste meter, från markytan till
skadans nedre del.

OMFATTNING

Kod	Omfattning av kronskada (%)
25	1-25 (avser endast skadetyper "23", torrtopp)
60	26-60
61	> 60

Skadetidpunkt och skadeorsak

SKADETID

Kod	Tidpunkt för skada
00	<i>Innevarande säsong</i>
01	<i>Föregående säsong</i>
02	<i>Säsong 2 eller tidigare</i>
13	<i>Flera säsonger inklusive innevarande säsong</i>

För skadetyperna "14", "25/26", "27/28", "31" och "43" anges inte tidpunkt
för skada.

8.2.3 Provträd – Registreringar för provträd.
– Skador på provträd.

SKADEORSAK

Kod		Skadeorsak
11	Klimat	<i>Vind och/eller snö</i>
12		<i>Frost</i>
15		<i>Annan klimatorsak</i>
21	Människa	<i>Skogsbruk</i>
25		<i>Annan</i>
26		<i>Naturvård</i>
31	Ryggradsdjur	<i>Älg</i>
36		<i>Ren</i>
37		<i>Rådjur</i>
38		<i>Vildsvin</i>
32		<i>Annat större däggdjur</i>
33		<i>Bäver</i>
34		<i>Övriga gnagare</i>
35		<i>Annat ryggradsdjur</i>
41	Insekt	<i>Märgborre</i>
42		<i>Granbarkborre</i>
43		<i>Annan barkborre</i>
44		<i>Barr- eller bladätande insekt</i>
45		<i>Annan insekt</i>
51	Svamp	<i>Törskate</i>
52		<i>Röt- eller kräftsvamp</i>
53		<i>Gremmeniella</i>
54		<i>Skyttesvamp</i>
56		<i>Rostsvamp</i>
57		<i>Knäckesjuka</i>
55		<i>Annan svamp</i>
61	Piskning	<i>Piskning</i>
71	Brand	<i>Brand</i>
91	Annan	<i>Annan</i>

8.2.4 HÄNGLAVSINVENTERING

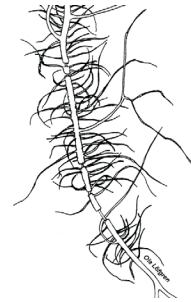
8.2.4.1 Allmänt

Hänglavar inventeras på provträd av gran, ≥ 150 mm, på **P_M**-trakter. Inventeringen omfattar de tre "lavgrupperna" **garnlav** (*Alectoria sarmen-tosa*), **skägglavar** (*Usnea spp.*) och **tagellavar** (*Bryoria spp.*).

För lav/lavgrupperna inventeras hela kronan nedanför 5 m höjd, alltså även grenar som eventuellt sticker utanför provytans begränsningslinje. För varje lav/lavgrupp mäts *längden av det längsta exemplaret*. Saknas grenar bedöms/mäts lavbålar av respektive art/artgrupp som växer på stammen istället. Längden registreras i 1 cm-klasser, övre klassgräns registreras, dvs. 0-1 cm registreras med koden "1". Längder > 98 cm registreras med koden "99".

Kod Längd av längsta hänslav (cm, "upptill"-klasser).

1	> 0 --	≤ 1
2	> 1 --	≤ 2
...	...	
98	> 97 --	≤ 98
99	> 98	



- *Registrerat värde ska syfta på faktisk längd av det längsta enskilda exemplaret; är lavarna starkt sammantovade och snodda runt kvistar eller om varandra, måste en omdömesgill skattning av verklig längd göras. Lavar som ligger så löst att de lätt kan falla ner från trädet beaktas inte!*
- *Vid bestämning av lavarnas grupptillhörighet på avstånd är den hjälp man kan få genom jämförelse med lavar på mer åtkomliga ställen viktig. Man måste undvika att riva ner lavar eftersom återinventering oftast sker på samma träd.*

8.2.4.2 Variabler

FINNS GARNLAV?

Kod Finns växande garnlav upp till 5 meters höjd i trädet?

0 *Nej*

1 *Ja*

LÄNGD GARNLAV

Kod Längd på längsta garnlavsbål i trädet (cm)

1-99

FINNS SKÄGGLAV?

Kod Finns växande skägglavar upp till 5 meters höjd i trädet?

0 *Nej*

1 *Ja*

LÄNGD SKÄGGLAV

Kod Längd på längsta skägglavsbål i trädet (cm)

1-99

FINNS TAGELLAV?

Kod Finns växande tagellavar upp till 5 meters höjd i trädet?

0 *Nej*

1 *Ja*

LÄNGD TAGELLAV

Kod Längd på längsta tagellavsbål i trädet (cm)

1-99

8.2.4.3 Viktigaste skiljekaraktärerna för hänglavsgrupperna

Utförligare beskrivning ges i Markinventeringens utbildningskompendium. Jämför även illustrationer på nästa sida.

GARNLAV

Alectoria sarmentosa

- Saknar i stort sett genomgående huvudgrenar. (Basen på stora exemplar kan dock vara grov.)
- Relativt fintrådig, saknar vinkelrätt utgående småfibriller.
- Blekt ljusgul färg (... ibland mycket blek).
- Seg mittsträng saknas.

SKÄGGLAVAR

Usnea spp.

- Genomgående huvudgrenar vanligen tydliga. Grovlek varierande.
- Oftast många vinkelrätt utgående småfibriller.
- Blekt ljusgul färg, eventuellt med svagt grön anstrykning.
- Seg mittsträng finns.

TAGELLAVAR

Bryoria spp.

- Huvudgrenar ofta otydliga. Grovlek mycket varierande, ofta fintrådig.
- Saknar vinkelrätt utgående småfibriller.
- Brun eller blekt grå färg.
- Seg mittsträng saknas.

8.2.4.3 Provträd – Registreringar för provträd
– Hänglavsinventering – Viktigaste skiljekarakteristerna för hänglavsgrupperna

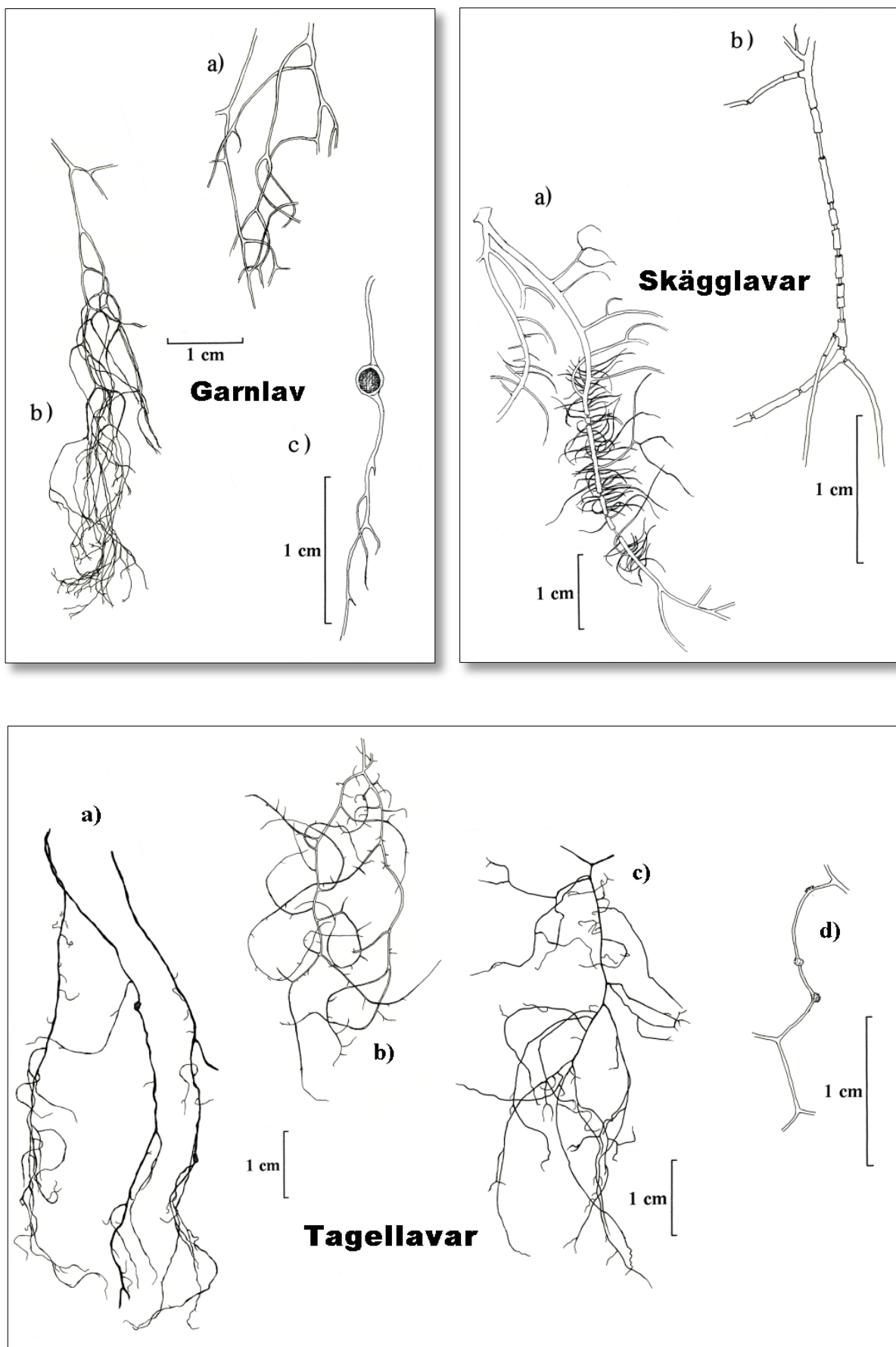


Fig. 8.4 Ingående arter/artgrupper i Hänglavsinventeringen.

8 Provträd – Variabelregister

B		LÄNGD	18
BRHÅLDER	10	Längd av längsta hänglav	24
D		Längd Garnlav	25
DIAMETER	4	längd KÅDa	17
F		Längd Skägglav	25
Finns garnlav?	25	LängD tagellav	25
Finns skägglav?	25	LÖVTYP	4
Finns tagellav?	25	O	
G		Obsförh	12
GARNLAV Skiljekaraktär	26	Omf röta	17
H		Omfatt	15, 22
HÖJD	5	Omfattning	18
K		R	
<u>Kambieskador</u>	15	<u>Rotskador</u>	14
Kantavs	13	S	
KOTTAR	8	<u>Skadetidpunkt och skadeorsak</u>	22
KOTTTräkning	8	Skadors	23
KRONGRÄNS	5	SKADTID	22
<u>Kronskador</u>	21	SKADTYP	14, 15, 19, 21
KRONUTGL	12	SKÄGGLAVAR skiljekaraktär	26
KRONUTGLESNING?	11	<u>Stamskador</u>	19
L		status	17
läge	18, 21, 22	T	
läge kåDa	17	TAGELLAVAR skiljekaraktär	26
		TRÄDKLass	6
		TRÄDsLAG	4
		Å	
		ÅLDER I FÄLT?	8

9 STUBBINVENTERING

9.1 ALLMÄNT

Stubbinventeringen består av *arealinventering*, *ståndortsinventering* och *registrering av stubbar*. Arealinventeringen registreras i menyerna Beståndsbeskrivning och Utförda åtgärder, ståndortsinventeringen registreras i menyerna Ståndort och Trädskikt (trädsikt endast på ej produktiv skogsmark) och registrering av stubbar görs i menyn Stubbklavning. Ståndortsinventering och arealinventering redovisas inte här utan framgår av kapitel 5, Ståndortsinventering och kapitel 6, Arealinventering. Stubbytor inventeras på alla ägoslag utom *bebyggd mark*, *sötvatten* och *saltvatten*. Stubbytor läggs ut på följande påslag:

Region	Tillfälliga trakter	Permanent trakter
01, 21, 22	200, 500*, 700, 1000*, 1200 och 1500	300 och 900
03	200, 500*, 700, 1000*, 1200 och 1500	200 och 700
04	200, 400*, 600 och 800*	200 och 600
05	100, 300*, 400 och 600*	100

* Ytan är samtidigt förrådsyta.

→ *Observera att stubbytor aldrig utläggs på samma påslag som permanenta ytor.*

Stubbytorna utformas som cirkelytor med 7 m radie, både på permanenta och tillfälliga trakter. Ytan ska inventeras bara om den till någon del berörts av avverkning under säsong 1. Härmed menas att ytan ligger inom en åtgärdsenhet där avverkning skett säsong 1 och träd fällt inom 20 m-ytan. Om ytan ligger helt utanför tydlig gräns för avverkning ska den dock inte inventeras. Har ytan utsatts för ytterligare ingrepp efter avverkningen

säsong 1, exempelvis stormfällning eller ny avverkning säsong 0 ska vid arealinventeringen beståndet beskrivas som det ser ut vid inventeringstillfället.

Om huggningen är diversehuggning eller om ägoslaget inte är produktiv skogsmark utförs inventering bara om träd fällts på 7 m-ytan och det finns stubbar ≥ 50 mm i diameter på en höjd av 10 cm över markytan.

Angående avgränsning av säsong och definition av olika slag av avverkning, se avsnitt 6.6, Utförda åtgärder.

Stubbinventeringens olika moment och variabler redovisas nedan:

Moment/variabel	Se sidan
9.2 Klavning och registrering av stubbar	9:3
Har stubben bedömts? (BEDÖMD?).....	9:4
Stubbdiameter (DIAMETER).....	9:4
Trädslag för avverkat träd (TRÄDSLAG).....	9:4
Var avverkat träd levande? (LEVANDE?).....	9:5
Typ av dött träd (TYP AV DÖTT).....	9:5
Avgångssäsong för dött träd (AVG SÄSONG).....	9:5
Stubbens höjd (STUBBHÖJD).....	9:6
Kvarliggande träd? (KVAR?).....	9:6
Rötförekomst på stubbe (RÖTA).....	9:6
Rötangreppets diameter (RÖTDIAMETER).....	9:7

9.2 KLAVNING OCH REGISTRERING AV STUBBAR

På stubbytan, dvs. en cirkelyta med 7 m radie, registreras alla stubbar som är 50 mm eller grövre på lågkant på en höjd av 10 cm över markytan. Stubbdiametern mäts dock omedelbart under sågskäret och anges i fallande mm. För högstubbar mäts i stället brösthöjdsdiameter på samma sätt som vid stamräkning (se avsnitt 7.2). Endast tillverkade högstubbar inmäts. Stubbar efter alléträd klavas dock inte. Före klavningen ska allt avverkningsavfall flyttas utanför ytan, så att man kan kontrollera att alla stubbar verkligen klavas in.

Beträffande vilka stubbar som ska tas med vid ytans periferi gäller att stubbe medräknas om märengens mittpunkt faller inom ytan. Om märengen saknas, exv. beroende på röta, medräknas stubbe om dess mittpunkt räknat radiellt från ytcentrum faller inom ytan. Stubbe efter vindfällt träd anses tillhöra ytan om man bedömer att gröningspunkten faller inom ytan.

Inklavade stubbar ska färgmärkas i sågskäret.

Stubbdiametern för vanliga stubbar anges på bark och mäts på lågkant omedelbart under sågskäret, vinkelrätt mot trädets längdaxel.

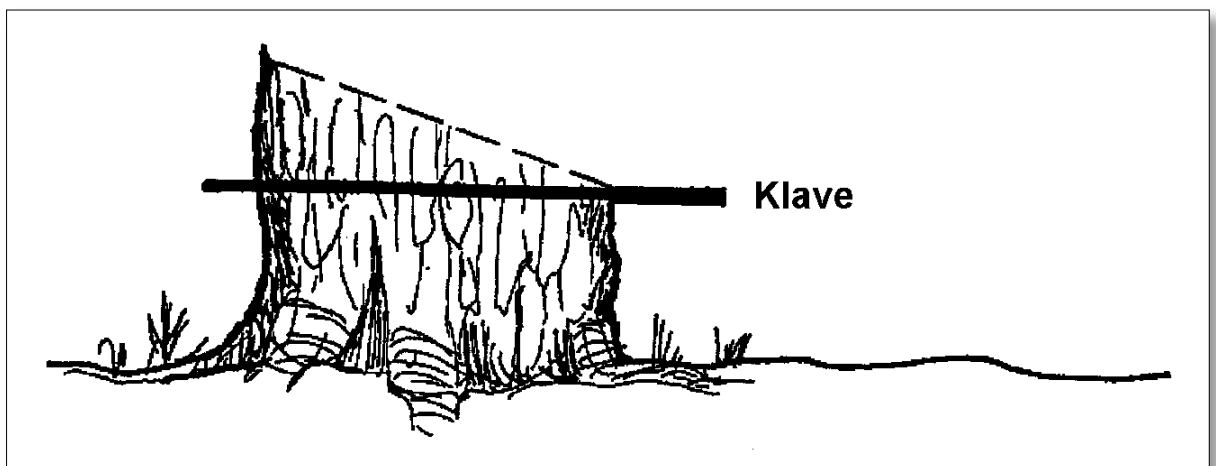


Fig. 9.1 Mätning av stubbdiameter på vanlig stubbe.

Om trädet inte sågats av utan är avbrutet under brösthöjd och tillvarataget mäts diametern omedelbart under brottstället. Brutna stubbar högre än 1.3 m medtas inte, oberoende av om trädet tagits tillvara eller inte.

Om barken är skadad eller borta görs ett bedömt tillägg för bark. Om stubben är sönderbruten ska diametern för motsvarande oskadade stubbe bedömas.

Om stubbar 50 mm och grövre bortförts från ytan, eller om de av andra orsaker är oåtkomliga för klavning, ska det anges att ett stubbobjekts registreringar är bedömda.

I vissa fall, t.ex. där en väggata huggits och stubbarna avlägsnats, kan antalet stubbar och diametern för dessa uppskattas genom en yta som läggs ut bredvid provytan.

Stubbar som ska klavas kan i vissa fall saknas. Detta registreras genom att välja "Stubbar saknas" då menyn öppnas.

Följande registreringar görs:

BEDÖMD?

Kod Har stubben bedömts?

- 0 *Nej, stubben har klavats*
- 1 *Ja, stubben har bedömts*

DIAMETER

Stubbdiameter (mm)

Koder: 1-9999

I de fall stubbhöjden överstiger 130 cm mäts diametern i brösthöjd enligt samma regler som gäller för stamräkning (se avsnitt 7.2).

TRÄDSLAG

Trädslag för avverkat träd.

Koder:

"1"- "9", se bilaga B9.

LEVANDE?

Kod Var avverkat träd levande?

0 *Nej, trädet var dött*

1 *Ja, trädet var levande*

Här anges om avverkat träd var levande eller dött.

TYP AV DÖTT

Kod Typ av dött träd

1 *Stubbe efter vindfälle*

2 *Annan stubbe*

Till vindfälle räknas även träd brutna av vind.

AVG SÄSONG

Kod Avgångssäsong för dött träd

1 *Säsong 1*

2 *Säsong 2*

5 *Säsong 3 och tidigare*

STUBBHÖJD

Stubbens höjd (cm)

Koder: 0-999 cm

För inklavade stubbar ska även stubbhöjd registreras.

→ *Observera att höjden anges i cm för såväl "vanliga" stubbar som för högstubbar. Höjden för högstubbar bestäms dock genom okulär uppskattning.*

KVAR?

Kod Kvarliggande träd?

0 *Nej. Trädet ligger inte kvar, eller trädet ligger kvar men kommer troligen att upparbetas.*

1 *Ja. Trädet ligger kvar och kommer troligen inte att upparbetas.*

RÖTA

Kod Rötforekomst på stubbe

0 *Ingen röta*

2 *Enbart icke centrumställd röta*

3 *Fast röta i centrum av stubben*

4 *Lös röta i centrum av stubben*

5 *Hålröta i centrum av stubben*

Fyra olika typer av röta urskiljs, en icke centrumställd och tre centrumställda. Högstubbar borras i brösthöjd för rötbestämning.

2 *Enbart icke centrumställd röta*

Med icke centrumställd röta avses exv. röta som följd av gammal stämpling eller körskada. Angreppet sitter i splintveden oftast nära stubbens mantelyta. Ingen skillnad görs på fast eller lös röta.

3 *Fast röta i centrum av stubben*

Med fast röta (anilived, ljus och mörk röta) avses röta, som vid tryck med kantigt hårt föremål gör samma motstånd som intilliggande frisk ved.

4 *Lös röta i centrum av stubben*

Med lös röta avses röta, som gör mindre motstånd än intilliggande frisk ved.

5 *Hålröta i centrum av stubben*

Hålröta innebär, som namnet anger, att rötangreppet resulterat i att hål bildats.

Vid förekomst av mer än en typ av röta anges den med högst kod. Rötangrepp med en diameter understigande 5 mm klassas som "ingen röta", kod "0".

RÖTDIAMETER

Rötangreppets diameter (mm)

Koder: 1-999

Om någon typ av centrumställd röta angivits mäts och registreras rötangreppets diameter. Ett mått anges, som inkluderar all centrumställd röta, dvs. måttet ska inkludera såväl hål-, lös-, som faströta. Måttet tas i samma riktning som stubbdiametern mätts. Vid icke centrumställd röta anges ingen diameter.

10 OM MARKINVENTERING och MARKVEGETATIONSBSKRIVNING



Kapitel 11 och 12 behandlar arbetsmoment som ska utföras på förrådsprovytor på *P_M-trakter*. Momenten utförs normalt av markinventeraren och inventeringen sker på *en och samma delyta* om provytan är delad. De moment det gäller är *jordmånsbeskrivning* och *markprovtagning* (dvs. Markinventering, kapitel 11), samt *markvegetationsbeskrivning* (kapitel 12). Praktiska arbetsrutiner för momenten finns i *MI:s utbildningskompendium*.

Giltiga ägoslag

Ägoslaget (avsnitt 3.4.2) måste vara något av följande för att markinventering och markvegetationsbeskrivning ska utföras.

<i>Produktiv skogsmark</i>	(Kod) (1)
<i>Naturbete</i>	(2)
<i>Myr</i>	(4)
<i>Berg- och vissa andra impediment</i>	(5)
<i>Fjällbarrskog</i>	(6)
<i>Fjäll</i>	(7)



Variabeln registreras av lagledaren i meny Delyta.

→ För provytor på ägoslag fjäll som berörs av företeelserna väg, järnväg eller tomtmark gäller att de berörda provytedelarna ska räknas som underkänt markslag (i jordmånsbeskrivningen) respektive AVM (i markvegetationsbeskrivningen); därmed görs aldrig någon markinventering på sådana partier av provytan.

Delad provyta

Den delyta med något av ovan uppräknade ägoslag som har den *största vegetationsytearealen* (**VY** – radie 5.64 m, se avsnitt 12.2) ska inventeras.

→ *Markvegetationsbeskrivningen utgår om $VY \leq 5 \text{ m}^2$. Något sådant krav finns inte för markinventeringen.*

Medför delningen att *hela VY* hamnar på "ogiltigt" ägoslag utgår markvegetationsbeskrivningen, medan markinventeringen utförs *på den största delytan* som ligger på giltiga ägoslag.

Om flera delytor med giltigt ägoslag har lika stor **VY**, inventeras den delyta som har *lägst delytenummer*.

Ligger inte någon av delytorna på giltigt ägoslag, utförs ingen markinventering och markvegetationsbeskrivning.



Fördelning av markinventerarens arbetsmoment på trakterna

Markinventering respektive markvegetationsbeskrivning görs som mest på hälften av förrådsprovytorna. Utförandet av momenten styrs av ytans läge på trakten och ägoslaget, figur 10.1.

Region 1-4

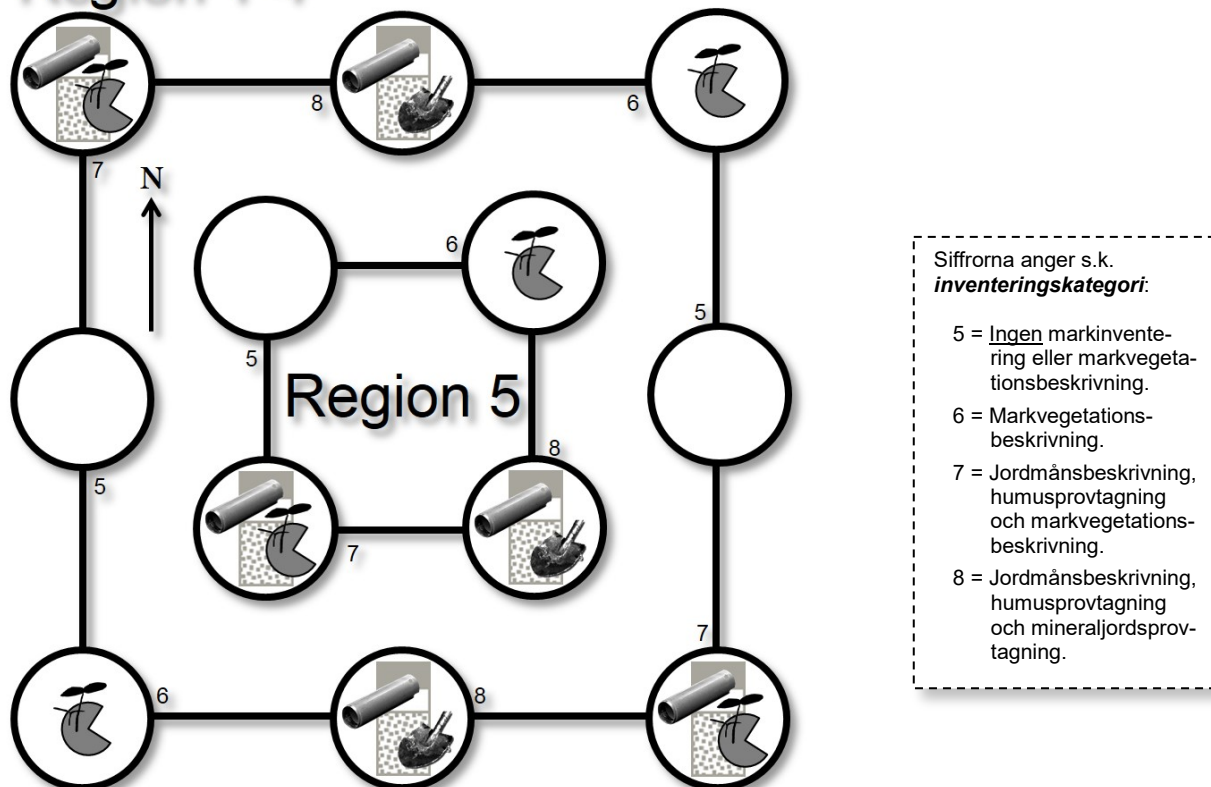


Fig. 10.1 Fördelning av markinventerarens arbetsmoment på trakterna i region 1-4 respektive 5.

Symbolförklaring:



= **Jordmånsbeskrivning**
samtliga *giltiga* ägoslag, se s. 10:1.



= **Humusprovtagning**
samtliga *giltiga* ägoslag.



= **Mineraljordsprovtagning**
(s.k. djupgrävning. Inventeringskategori med kod = 8),
giltiga ägoslag är kod 1, 2, 6 och 7.



= **Markvegetationsbeskrivning**
samtliga *giltiga* ägoslag.

11 JORDMÅNSBESKRIVNING och MARKPROVTAGNING

11.1 ALLMÄNT

MARKINVENTERINGEN



På provytor som ska markinventeras grävs en grop i vilken markprofilens egenskaper inventeras. När vi helt allmänt talar om **jordmånsbeskrivning** syftar vi (om inte annat framgår av sammanhanget) inte bara på *variabeln* jordmån, utan på i stort sett alla de bedömningar som görs i den provgrop som grävs. I samband med jordmånsbeskrivningen utförs även **markprovtagning** från olika horisonter i marken (figur 11.5.1).

På grund av att de två momenten jordmånsbeskrivning och markprovtagning tid- och arbetsmässigt är kopplade till varandra redovisas här reglerna parallellt. I texten beskrivs hur registrering går till i fältdatainsamlingsprogrammet S&M. Praktiska arbetsrutiner för de två momenten finns i *MI:s utbildningskompendium*, kapitel J.

För regler över vilka (*del-*)provytor och *giltiga ägoslag* som ska markinventeras, se kapitel 10.

Kapitlet innehåller följande (förkortade variabelnamn inom parentes):

Avsn.	Moment/variabel	Sida
11.1	ALLMÄNT	11:1
11.2	GROPCIRKELNS LÄGE INOM PROVYTAN	11:5
11.3	PROVGROPENS PLACERING INOM GROPCIRKELN ...	11:11
11.4	ALLMÄNNA REGLER FÖR JORDMÅNSBESKRIVN.	11:13
11.5	ALLMÄNNA REGLER FÖR MARKPROVTAGNINGEN ...	11:15
11.5.1	Allmänt	11:15
11.5.2	Humusprovtagning	11:18
11.5.3	Mineraljordsprovtagning	11:25
11.5.4	Provtagningen i markprofilen	11:28
11.5.5	Märkning av jordprovpåsar samt provhantering	11:30
11.6	VARIABLER	11:33
11.6.1	Markinventerarens namn (Inventerare).....	11:33
11.6.2	Löpnummerserier (Löpnr.serie start, Löpnr.serie stopp)	11:34
11.6.3	Markslag (Markslag(n)).....	11:36
11.6.4	Markfuktighet (MarkFukt(n))	11:41
11.6.5	Gropcirkelns läge (Avstånd(n), Riktning(n))	11:49
11.6.6	Antal borrhstick i H10-/H30-proverna (Humusstick) beräknad	11:50
11.6.7	Humusborrens diameter (Borrdiameter).....	11:51
11.6.8	Humusform (Humusform).....	11:52
11.6.9	Insamlat humusprov? (H30-/H10-prov?, H50-prov?,..... DNA)	11:61
11.6.10	Överlagrad torv (Överlagrad torv?, Övre humusform, Övre HumusMäkt)	11:63
11.6.11	Humuslagrets mäktighet (HumusMäkt(n), Humus- mäktighet).....	11:65

11.1 Jordmånsbeskrivning och markprovtagning
– Allmänt

11.6.12	Volym-% humusprov..... (HumusProc(n)), samt volym-% för H50-provet (HumusProc50).....	11:68
11.6.13	Torvens humifieringsgr. (HumifGrad10, HumifGrad50)..	11:72
11.6.14	Halverat humusprov? (HumusHalv?).....	11:75
11.6.15	Humusprovets heterogenitet (HumusHeterog)	11:77
11.6.16	Blekjordslagrets mäktighet (BlekjordMäkt? , BlekjordMäkt).....	11:78
11.6.17	B-horisont med anrikning av järnföreningar? (Bs-/Bsh?)	11:80
11.6.18	Kulturjordmån (Kulturjordmån?)	11:82
11.6.19	Störd markprofil? (StördMark?)	11:83
11.6.20	Jordart i gropen (Jordart).....	11:86
11.6.21	Jordartens textur i gropen	
	(Textur sediment, Textur morän).....	11:93
11.6.22	Jorddjup i gropen (JorddjupGrop).....	11:96
11.6.23	Jordmånstyp	11:97
...23.1	Jordmånstyp – variabeln (Jordmånstyp)	11:97
	<u>Fältnyckel</u> till jordmånsgrupperna i WRB.....	11:100
	<u>Jordmånstyp</u> :.....	11:100
	<i>Histosol</i>	11:103
	<i>Leptosol</i>	11:104
	<i>Gleysol</i>	11:105
	<i>Podzol</i>	11:106
	<i>Umbrisol</i>	11:107
	<i>Cambisol</i>	11:108
	<i>Arenosol</i>	11:109
	<i>Regosol</i>	11:110
	<i>Ej klassificerbar</i>	11:110
...23.2	Jordmånstyp – variabeln (Gleyfärger?).....	11:111

...23.3	Jordmånstyp – diagn. horisonter, egenskaper och mtrl...	11:112
	<u>Definition av diagnostiska horisonter:</u>	
	<i>Cambic</i>	11:112
	<i>Spodic</i>	11:113
	<i>Umbric</i>	11:115
	<u>Diagnostiska egenskaper och material:</u>	
	Gleyfärger	11:117
	Reducerande förhållanden	11:118
	Albic-material	11:118
	Organiskt material	11:119
11.6.24	Insamlade mineraljordsprover (MP5- , M10- , M20- och M65-prov?).....	11:120
11.6.25	B-horisontens undre gräns (B-undreGräns? ,..... B-undreGräns).....	11:121
11.6.26	Horisont för M10-, M20- och M65-provet (M10- , M20- , och M65-horisont)	11:123
11.6.27	Jordart för M65-provet (JordartM65).....	11:124
11.6.28	Textur för M65-provet (TexturM65 sed ,, TexturM65 mor)	11:125
11.6.29	Etikettregistrering (H10- , H30- , H50- , MP5- , M10- ,, M20- och M65-prov löpnr. DNA-provpunkter).....	11:126
11.6.30	Gropanmärkningar (AnmärkningDom ,, AnmärkningÄven)	11:128
11.6.31	Fritextnotering/Begärda noteringar	11:131/133
11.7	DEFINITIONER	11:134

11.2 GROPCIRKELNS LÄGE INOM PROVYTAN

Provgropen grävs inom en *gropcirkel* på en bestämd plats inom provytan. Det finns sex förutbestämda (fasta) *gropcirkellägen* där en gropcirkel får ligga. Samlarna föreslår gropcirkellägen i bestämd turordning och det första gropcirkelläget som uppfyller vissa krav väljs. Endast om inget fast gropläge uppfyller kraven får man välja ett s.k. fritt valt gropcirkelläge. Detta förfarande motverkar subjektivitet vid valet av grävningsplats. Läget för en gropcirkel bestäms av riktning och avstånd från provytans centrum till gropcirkelns centrumpunkt. Gropcirkelns radie är 1 meter.

En godkänd gropcirkel måste uppfylla följande **krav**:

1. Gropcirkelns centrumpunkt måste ligga på den delyta som ska markinventeras (kontrolleras automatiskt i S&M).
2. Grävning vid tidigare inventeringar får inte ha utförts inom gropcirkeln (kontrolleras automatiskt i S&M), jämför figur 11.2.3.
3. Gropcirkeln (eller den del av den som avses i punkt 1 ovan) måste till minst 50 % utgöras av *godkänt markslag* (jämför variabel Markslag i avsnitt 11.6.3).
4. Hela gropcirkeln ska befinna sig utanför den s.k. *spärrzonen* (cirkel med 1 m radie) i provytans centrum. (*Ett* undantag från denna regel finns, se avsnitt 11.2 Fritt valt gropläge)

Positionerna och numreringen för de sex fasta groplägena på provytan visas i figur 11.2.1. Figurerna 11.2.2 och 11.2.4 visar exempel på val av gropcirkelläge i några olika fall. Det valda gropcirkelläget registreras i meny Gropläge med variablerna Avstånd och Riktning, avsnitt 11.6.5.

→ *Observera att de fasta lägena anges i förhållande till **ordinarie gångriktning**, vilken är medsols längs trakten!*

11.2 Jordmånsbeskrivning och markprovtagning
– Gropcirkelns läge inom provytan

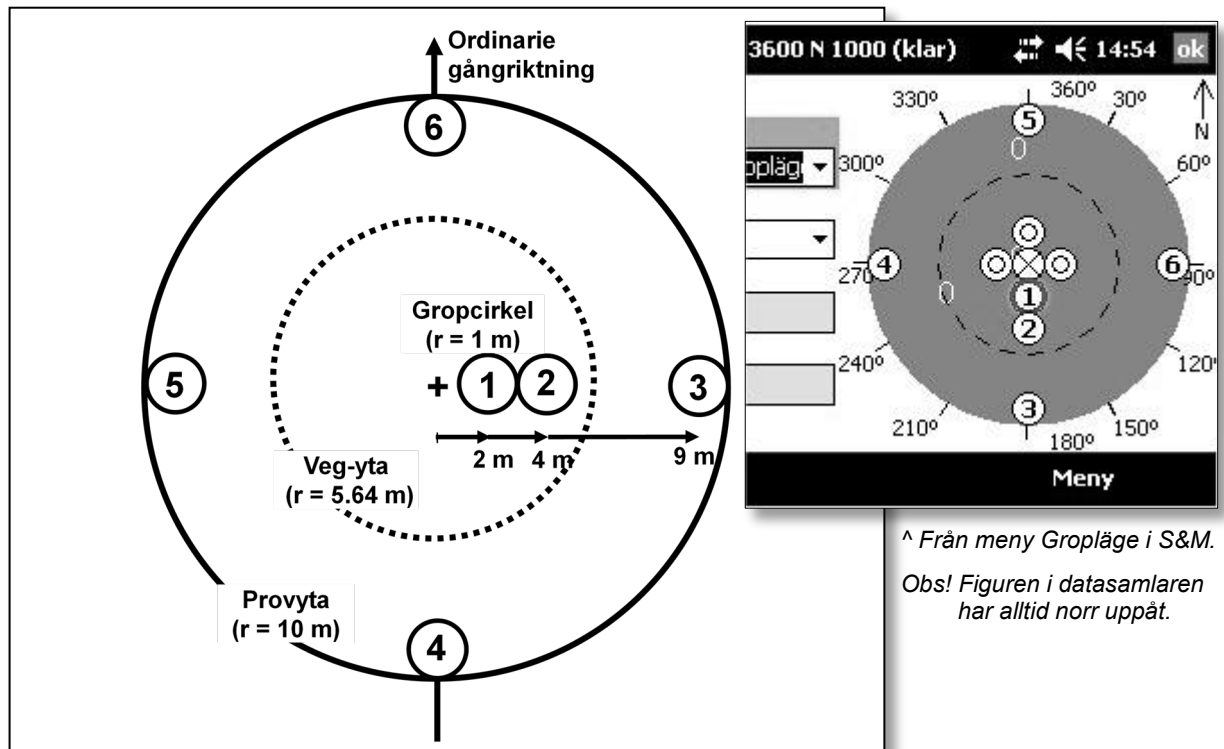


Fig. 11.2.1 Gropcirkelns fasta, alternativa lägen på provytan (gropläge 1-6).

Vid ordinarie gångriktning ligger centrum för det 1:a gropläget 2 meter till höger om provytecetrum, figur 11.2.1 ovan.

Avstånd och riktning till gropcirkeln mäts ut från provytecetrum.

Om gropcirkeln i läge 1 inte uppfyller de tre första kraven prövas *gropläge* 2, vars centrum ligger 4 meter från ytcentrum ut mot höger, räknat i ordinarie gångriktning.

Om inte heller denna punkt uppfyller de tre första kraven prövas *gropläge* 3 vars centrum ligger 9 meter ut mot höger, en meter innanför provytans periferi.

Centrum för de tre resterande fasta groplägena ligger samtliga 9 meter från provytecetrum (en meter innanför provytans periferi): nr 4 rakt bakåt i gångriktningen, nr 5 till vänster och nr 6 framåt mot gångriktningen, figur 11.2.1 ovan.

11.2 Jordmånsbeskrivning och markprovtagning
– Gropcirkelns läge inom provytan

→ S&M föreslår ett gropläge i taget, med hänsyn tagen till krav nr 1 och 2 ovan. Lägen på ej markinventerade delytor, eller lägen där grävning gjorts vid tidigare inventeringar föreslås således inte. Inventeraren söker upp de föreslagna lägena och tar ställning till om krav nr 3 (Godkänt markslag) är uppfyllt eller inte. Det första gropläget som uppfyller alla tre kraven (1-3) väljs.

I figur 11.2.2 a-d nedan ges exempel på gropcirkelns läge i några olika situationer.

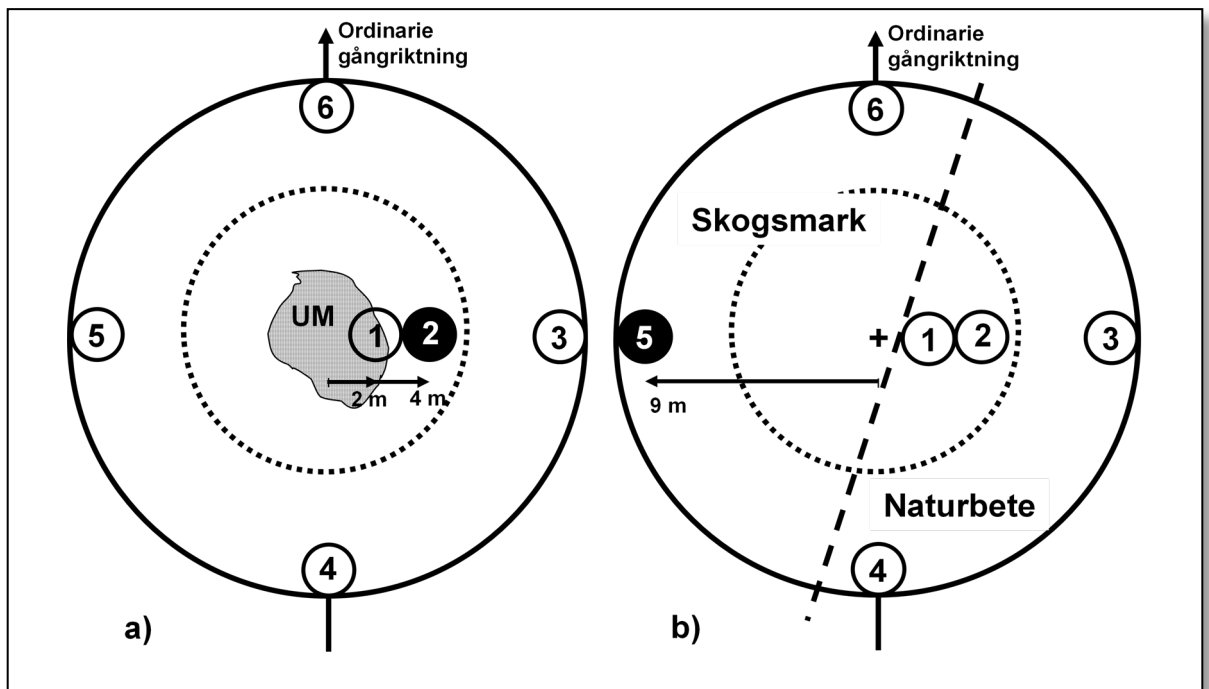
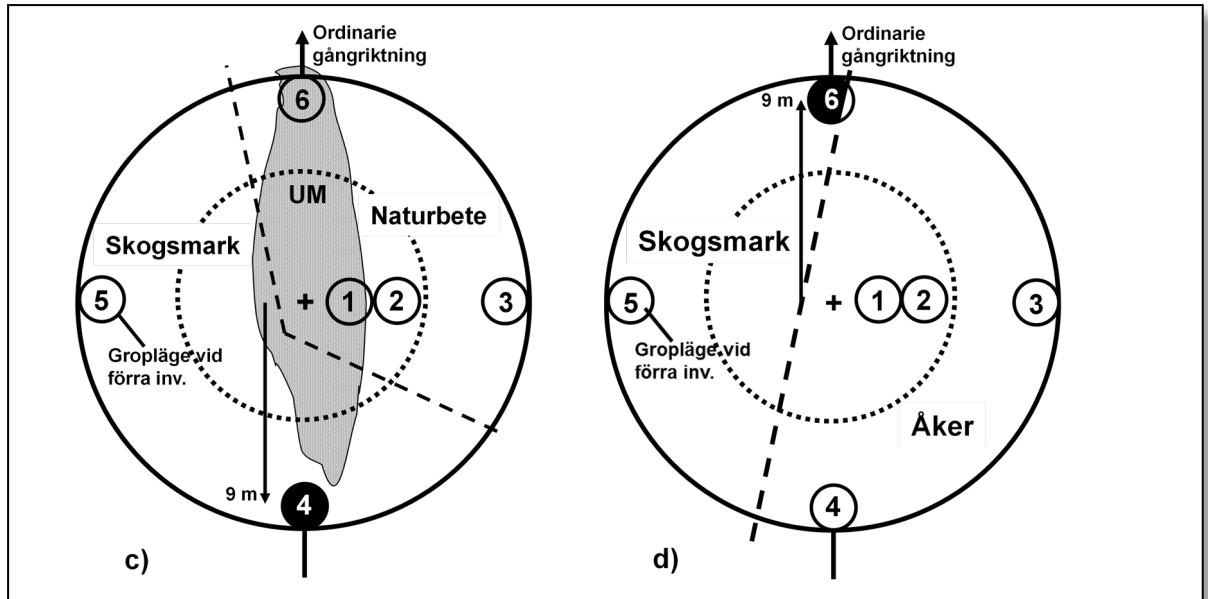


Fig. 11.2.2 a) I läge 1 täcker markslag som det inte ska grävas på (UM = underkänt markslag) mer än 50 % av gropcirkelns area. Läge 2 väljs.
b) Lägena 1-4 ligger på delyta som inte ska inventeras eftersom den är mindre. Läge 5 väljs.

forts. →

11.2 Jordmånsbeskrivning och markprovtagning – Gropcirkelns läge inom provytan



- Fig. 11.2.2** forts. c) *Lägena 1 och 6 ligger på markslag som det inte ska grävas på (UM = Underkänt markslag) och lägena 2 och 3 på delyta som inte ska inventeras (delytan med naturbete har mindre area än skogsmarksdelytan). I läge 5 grävdes gropen under förra inventeringsperioden. Läge 4 väljs.*
- d) *Lägena 1-4 ligger på delyta som inte ska inventeras. I läge 5 grävdes gropen under förra inventeringsperioden. Centrumpunkten för gropcirkeln i läge 6 ligger på delyta som ska inventeras. Läge 6 väljs – jordmånsbeskrivning och markprovtagning utförs på den del av gropcirkeln som ligger på delyta som ska inventeras.*

Fritt valt gropläge

Om det visar sig att inget av de sex fasta gropcirkellägena uppfyller kraven måste inventeraren själv – med beaktande av de fyra grundkraven – välja en punkt där gropcirkeln kan läggas. För att säkerställa att grävning inte skett där tidigare ska *avstånd* och *riktning* för denna punkt registreras *innan* grävningen påbörjas!

Gropcirkelns mittpunkt måste ligga ≥ 2 m från tidigare grävd grops eller spärrzons mittpunkt (undantaget om det inte går att lägga ut en godkänd gropcirkel på något annat ställe på provytan).

Groplägen, spärrzon, m.m. visas i en grafisk figur i S&M i samband med registreringen – meny Gropläge, avsnitt 11.6.5.

11.2 Jordmånsbeskrivning och markprovtagning
– Gropcirkelns läge inom provytan

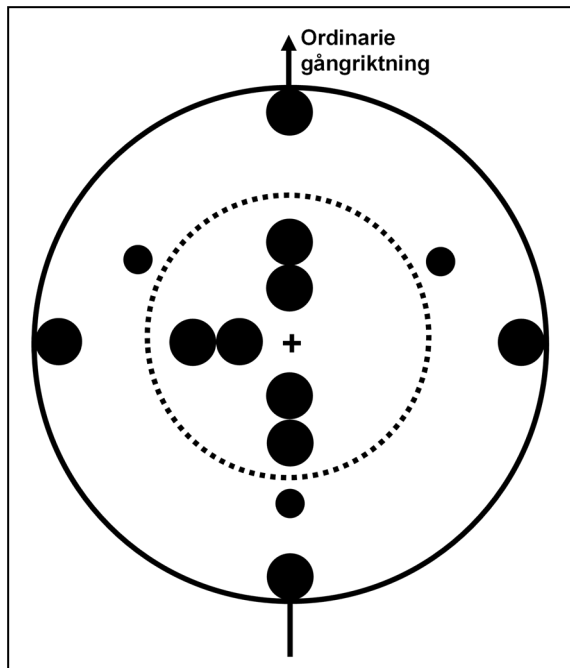


Fig. 11.2.3 De fasta groplägena från tidigare inventeringar där somliga använts och således grävning inte får ske. Till dessa fasta lägen kommer att grop även kan ha lagts ut i "fritt valt läge" (jämför figur 11.2.4).

Kring provytans centrum finns en *spärrzon* där man ska undvika att gräva in i det längsta. Detta för att där oftast står stativ, utrustning, kollegor, etc. under arbetets gång.

→ *Koordinater inom spärrzonen kan registreras vid "fritt valt läge" om det inte går att lägga ut en godkänd gropcirkel på något annat ställe på provytan.*

11.2 Jordmånsbeskrivning och markprovtagning
– Gropcirkelns läge inom provytan

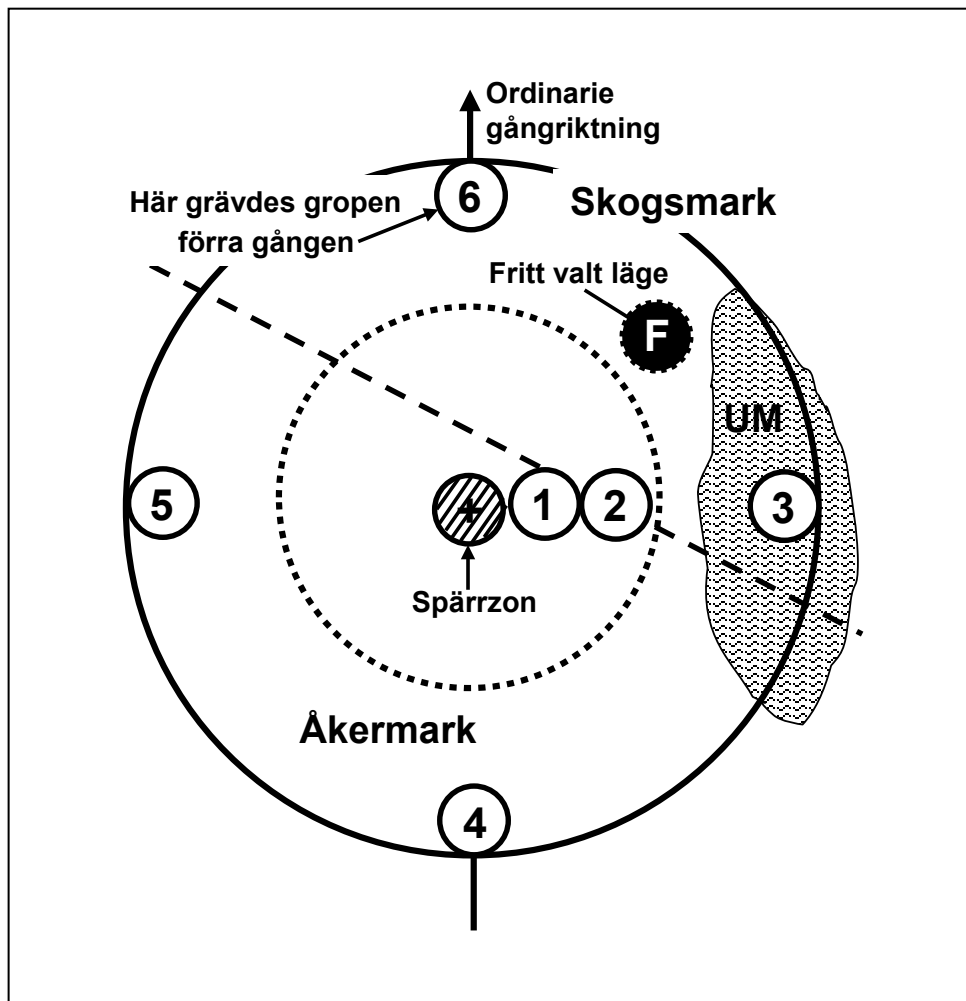


Fig. 11.2.4 Exempel på fritt val av läge (svart cirkel märkt med F i vit färg) för gropcirkel. Inget av de sex fasta lägena kan användas. UM = underkänt markslag.

I ytterst sällsynta fall går det inte att lägga ut en godtagbar gropcirkel någonstans på den markinventerade prov-/delytan. I detta fall utgår såväl jordmånsbeskrivning som markprovtagning. I variabeln Markslag registreras anledningen till varför varje provat gropläge underkändes. En extra notering i meny Begärda noteringar (avsnitt 11.6.31) ska också göras i fall som detta.

11.3 PROVGROPENS PLACERING INOM GROPCIRKELN

Provgropen där jordmånsbeskrivning ska göras grävs inom den valda gropcirkeln (avsnitt 11.2). För att undvika subjektiv utläggning av gropen ska den i första hand grävas i gropcirkelns centrum – provpunkt 1 i figur 11.3.1 nedan. Om denna punkt ligger på *markslag* där det inte ska grävas (avsnitt 11.6.3) provas i stället provpunkt 2 som ligger 60 cm från provpunkt 1 *i riktning bort från provytecentrum*. Om inte heller denna provpunkt uppfyller kraven provas i tur och ordning punkterna 3, 4, 5 osv., vilka ligger i en ring kring gropcirkelns centrumpunkt. Gropen grävs vid den första godkända punkten.

- *Punkter som ligger på delyta som inte ska markinventeras eller på markslag som inte ska grävas utgår.*
- *Om meny Gropläge har lämnats får man praktiskt lösa det så att menyn först tas bort, och sedan registrera den på nytt med aktuellt gropläge.*

Om det visar sig att ingen av punkterna 1-9 uppfyller kraven, läggs en *ny* gropcirkel ut, avsnitt 11.2.

Valet av provgropens läge inom gropcirkeln ska *inte* noteras. Reglerna här är till för att i möjligaste mån undvika subjektivt val av punkt för jordmånsbeskrivning och markprovtagning.

11.3 Jordmånsbeskrivning och markprovtagning – Provgropens placering inom gropcirkeln

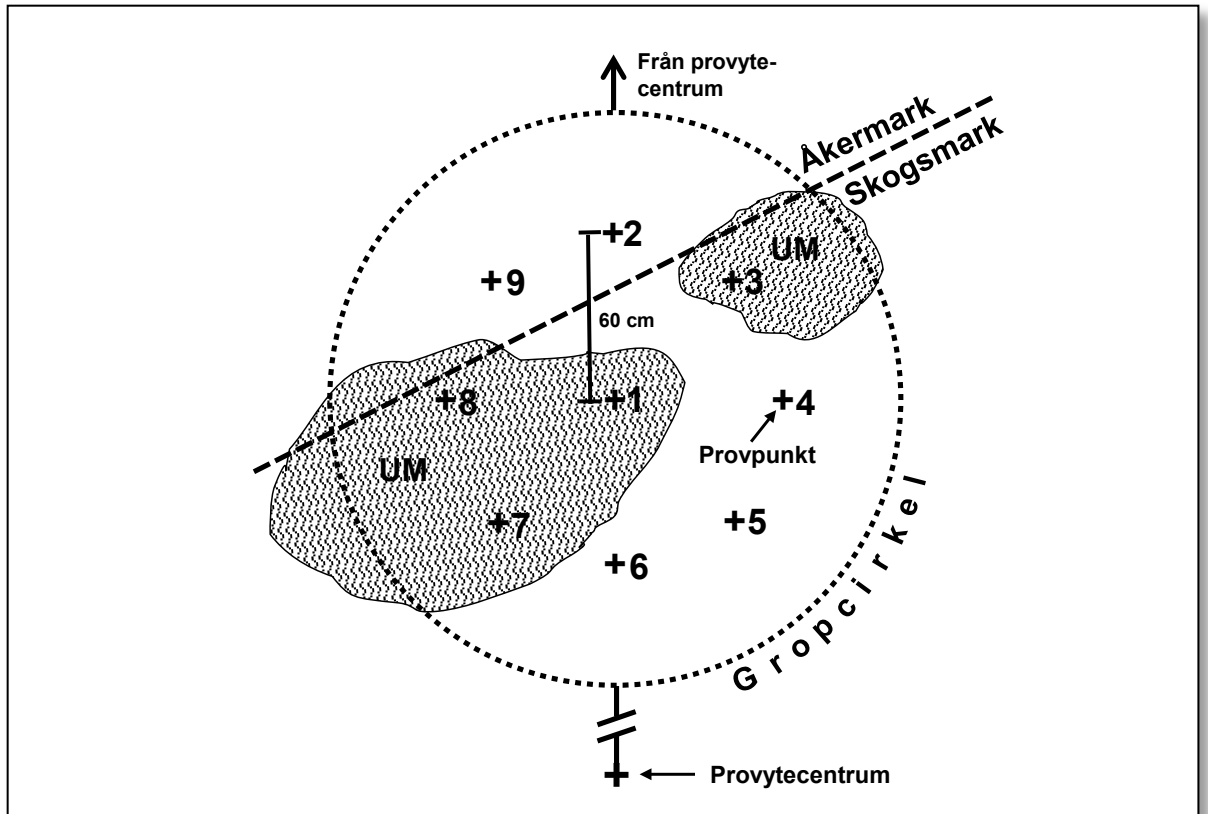


Fig. 11.3.1 *Provpunkternas placering inom gropcirkeln.*

Punkterna 1 och 3 utgår på grund av underkänt markslag (UM) och punkt 2 utgår därför att den ligger på delyta som inte ska inventeras. I detta fall väljs nr 4 som punkt för jordmånsbeskrivning och markprovtagning.

11.4 ALLMÄNNA REGLER FÖR JORDMÅNS- BESKRIVNINGEN

Jordmånsvariablerna beskrivs i den grävda provgropen på den sida av gropen som ligger längst ifrån provytecentrum (det gäller även för flertalet av variablerna i markprovtagningen). Går det inte att mäta där – mät på motstående sida. Det viktiga här är att vara konsekvent och inte välja subjektivt från gång till gång. Även då block försvårar grävningen kan ofta jordmånstyp, eventuell blekjordsmäktighet och jordartens textur avgöras med jordsondens hjälp om man sticker ned denna vid sidan av blocket. Jordmånsbeskrivningen utgår helt om godkänd gropcirkel inte kan läggas ut på prov-/delytan, avsnitt 11.2.

Omständigheter som (mer än "genomsnittligt") försvårat jordmånsbeskrivning eller markprovtagning kan (och i vissa fall ska) anges dels i variablerna AnmärkningDom och AnmärkningÄven (avsnitt 11.6.30), dels i en särskild noteringsmeny (avsnitt 11.6.31).

Grävningdjupet varierar med markens egenskaper men ska i *normalfallet* nå ned till 15-40 cm under markytan. (Man ska kunna bestämma *jordmånstypen* och komma ned till det rätta djupet för bestämning av *jordartens textur*.) På de provytor där mineraljordsprovtagning ska utföras (figur 11.1.1) ska dock grävning ske ned till minst 70 cm, räknat *från mineraljordens övre kant*.

- *Vid grävningen får ingen jord spridas utanför gropcirkeln. För att i möjligaste mån begränsa påverkan av markmiljön inom provytan ska uppgrävd jord läggas på en presenning, för att sedan enkelt kunna skyfflas ned i gropen igen.*
- *Om ljusförhållandena i gropen är dåliga – använd pann-/ficklampa!*



Jordmånen beskrivs med följande variabler (avsnitt 11.6):

- Humuslagrets humusform (**Humusform**).
- Överlagrad torv (**Överlagrad torv?**, **Övre Humusform** och **Övre HumusMäkt**).
- Humuslagrets mäktighet i första provpunkten (**Humusmäktighet**).
- Humifieringsgrad på torv (**HumifGrad10** och **HumifGrad50**).
- Blekjordens mäktighet (**BlekjordMäkt?** och **BlekjordMäkt**).
- B-horisont med anrikning av järnföreningar (**Bs-/Bsh?**).
- Kulturjordmån (**Kulturjordmån?**).
- Störd markprofil (**StördMark?**).
- Jordart i provgropen (**Jordart**).
- Jordartens textur (**Textur sediment**, **Textur morän**).
- Jorddjup i provgropen (**JorddjupGrop**).
- Jordmånenens jordmånstyp (**Jordmånstyp**).
- Gleyfärger (**Gleyfärger?**).

11.5 ALLMÄNNA REGLER FÖR MARKPROVTAGNINGEN

11.5.1 ALLMÄNT

I det här avsnittet beskrivs reglerna för var och hur markprover tas, vilka provtyper som finns samt vilka jordmånsbeskrivande variabler i S&M-programmet som hör samman med markprovtagningen. Eftersom markprovtagningen även beror på humusform (se avsnitt 11.6.8) och andra jordmånssegenskaper kan provtagningen inte utföras innan dessa egenskaper har bestämts. Om markprofilen är störd gäller i vissa fall speciella regler för markprovtagning, se avsnitt 11.6.19.

Det finns avgörande skillnader vid provtagningen av humuslagret respektive mineraljorden och de utförs därför som två olika arbetsmoment: humusprovtagning och mineraljordsprovtagning, vilka beskrivs i avsnitt 11.5.2 respektive 11.5.3. På provtytor där momentet *mineraljordsprovtagning* ska göras ingår även provtagning av förekommande humus samt DNA-provtagning.

Var markprovtagning utförs

Var *humusprovtagning* ska utföras bestäms endast av *provtytans läge* på trakten, medan *mineraljordsprovtagning* (inklusive humusprovtagning) bestäms av såväl *provtytans läge* på trakten som *ägoslaget*. Vad som gäller visas översiktligt i figur 11.5.1.

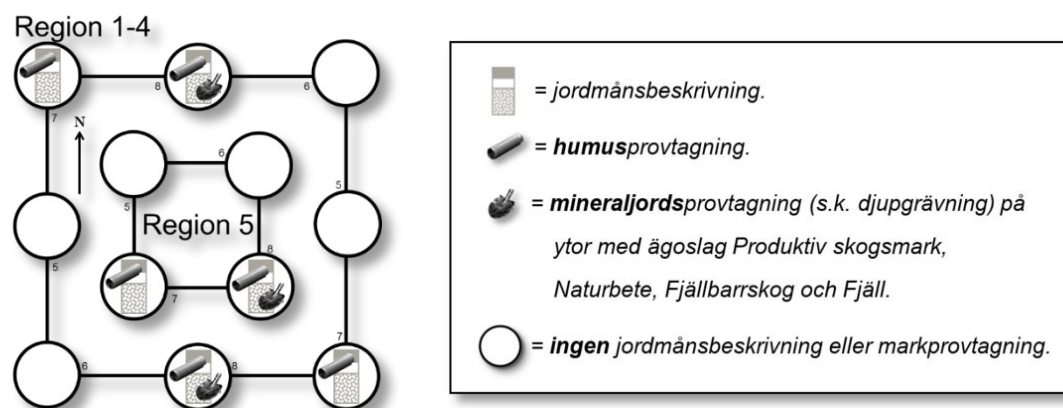


Fig. 11.5.1 Fördelning av humus- och mineraljordsprovtagning beroende på provtytans läge på trakten i region 1-4 respektive 5.

På nordvästra och sydöstra hörnyterna i region 1-4, samt sydvästra hörnytan i region 5 provtas *endast* humuslagret. På norr och söder mittyta i region 1-4, samt sydöstra hörnytan i region 5 med ägoslag *Produktiv skogsmark, Naturbete, Fjällbarrskog* eller *Fjäll* (s.k. djupgrävningsytor) provtas förutom humuslagret *även* mineraljorden. På resterande ytor med dessa senare lägen (djupgrävningsytor med ägoslag *Myr* eller *Berg och vissa andra impediment*) utförs endast humusprovtagning.

Markprovtagning utförs i *samma grop* som jordmånsbeskrivning. Markprovtagningen *utgår* om ingen jordmånsbeskrivning kan göras (avsnitt 11.4). Inga prover tas heller om variabel Jordmånstyp har klassen Ej klassificerbar.

Provernas innehåll och provtagningshygien

För att resultat från kemiska analyser och datautvärderingar ska bli riktiga är det viktigt att proverna har rätt innehåll för respektive provtyp och att inblandning av främmande material minimeras. Utöver vad som beskrivs i avsnitten 11.5.2 och 11.5.3 förtjänar följande att särskilt uppmärksammas:

- *Stenar* (diameter > 2 cm) ska plockas bort ur provet innan det läggs i provpåsen (gäller alla provtyper). Regeln begränsas dock till stenar som blir synliga under "normal" hantering av provet; det förutsätts inte att proverna finfördelas enbart för att hitta eventuellt dolda stenar.
- *Rötter* tas alltid bort ur mineraljordsproverna (dock krävs inte "pedantisk" rensning av mycket små rötter). För humusproverna tas endast rötter grövre än 2 cm bort, medan finare rötter ska lämnas kvar.

Även om pedantisk rengöring inte krävs och inte är möjlig i fält, är det av vikt att *humusborren* hålls rimligt ren mellan tagning av olika humusprov! Mest negativt för provkvaliteten är om *leriga* rester från provtagning i mull förs vidare till näringsfattiga prover från torv och mår. Följande variabler hör till markprovtagningens delmoment

Humusprovtagning (provtyperna **H10**, **H30** och **H50**):

- Antalet humusborrstick (**Humusstick**).
- Humusborrens diameter (**Borrdiameter**).
- Insamlat humusprov? (**H30-/H10-prov?**, **H50-prov?**).
- Humuslagrets mäktighet i provpunkten n (**HumusMäkt(n)**).
- Volym-% humusprov i varje humusstick (**HumusProc(n)**).
- Volym-% för H50-provet (**HumusProc50**).
- Halverat humusprov? (**HumusHalv?**).
- Humusprovets heterogenitet (**HumusHeterog**).

Följande variabler hör till markprovtagningens delmoment

Mineraljordsprovtagning (provtyperna **MP5**, **M10**, **M20** och **M65**):

- Insamlat MP5-prov? (**MP5-prov?**).
- Insamlat M10-prov? (**M10-prov?**).
- Provtagningshorisont för M10-prov (**M10-horisont**).
- B-horisontens undre gräns (**B-undreGräns?** och **B-undreGräns**).
- Insamlat M20-prov? (**M20-prov?**).
- Provtagningshorisont för M20-prov (**M20-horisont**).
- Insamlat M65-prov? (**M65-prov?**).
- Provtagningshorisont för M65-prov (**M65-horisont**).
- Jordart i M65-provet (**JordartM65**).
- Jordartens textur i M65-provet (**TexturM65 sed**, **TexturM65 mor**).

Det finns även möjlighet att ange svårigheter vid markprovtagningen, dels i anmärkningsvariablerna (**AnmärkningDom** och **AnmärkningÄven**), avsnitt 11.6.30, dels i ett par särskilda noteringsmenyer (Fritextnotering och Begärda noteringar), avsnitt 11.6.31.

11.5.2 HUMUSPROVTAGNING

Här anges reglerna för humusprovtagning. Vissa anvisningar och påpekanden ges även under beskrivningen av de olika humusformerna, samt i beskrivningen av övriga variabler som anges ovan (avsnitt 11.5.1).

Provtyperna H10, H30 och H50

Humusprov tas om provytan ligger på ett påslag där humusprov ingår i arbetet (fig. 11.5.1) och gällande "provtagningsregler" nedan är uppfyllda. Av provtyperna H10 och H30 tas endast den ena. Dessa båda prover tas från humus *i markytan*, medan H50-provet tas under markytan (se nedan). Humusproverna ska alltid vara areabestämda! Detta åstadkoms genom att proverna tas med den särskilda "humusborren" med känd diameter (jämför avsnitt 11.6.7). Se bild →.



Humusborr med vridpinne/utskjut och sågbladsskydd.

H10-provet

H10-provet tas om humusformen är av mulltyp. *Oavsett* verklig humusmängd tas detta prov alltid till 10 cm djup, vilket innebär att om humuslagret är tunnare än 10 cm ska även underliggande "ren" mineraljord inom 10 cm ingå i provet! Är jorddjupet mindre än 10 cm provtas så mycket provmaterial som finns ner till hällen/blocket.

H10-provet har en teoretisk volym som även innefattar förekommande häll, block och sten. Om den faktiska provvolymen för H10-provet blir mindre pga. stenar, block eller häll registreras detta i variabeln HumusProc(n) (se avsnitt 11.6.12).

H30-provet

Provtypen H30 tas om humusformen är av mår- eller torvtyp. Provet omfattar hela humuslagret, men om humuslagret är mäktigare än 30 cm provtas av praktiska skäl endast de övre 30 cm.

H50-provet

Provtypen H50 tas om humusformen är av mår- eller torvtyp och humusmäktigheten *överstiger 40 cm*. H50-provet skiljer sig från de andra H-proverna genom att det *endast* tas på djupgrävningsytor! Alltså ytor med mineraljordsprovtagning, men till skillnad från dessa kan H50-provtagning förekomma på *alla giltiga* ägoslag (förutsatt att övriga villkor är uppfyllda). Provet är vanligt om humusformen är torv, annars sällsynt eftersom mår mycket sällan blir så mäktig. Provet omfattar intervallet 30-50 cm under markytan, alltså direkt under det H30-prov som rimligen bör ha tagits i samma markprofil.

DNA-provet

Från humuslagret tas ibland även ett extra s.k. DNA-prov. Utifrån dessa prover bestäms den genetiska signaturen hos svampsamhället i marken

Provtagningsregler humusprovet

Humusprovtagning görs i 1-9 av provpunkterna inom gropcirkeln (se figur 11.3.1) och det insamlade materialet utgör tillsammans humusprovet.

För att en provpunkt ska få användas för humusprovtagning måste följande tre krav vara uppfyllda:

1. Punkten ska ligga inom den *delyta* som markinventeras (avsnitt. 10).
2. *Markslaget* i punkten ska sammanfalla med klassen Godkänt gropläge (avsnitt 11.6.3).
3. För *kompletterande provpunkter* ska humusformen i punkten antingen tillhöra *samma humusformgrupp* (avsnitt 11.6.8) som gäller för den första provpunkten (figur 11.3.1), eller så ska punkten *sakna* humus.

Det tredje kravet förklaras av att man inte får blanda delprover från olika humusformgrupper i samma humusprov. Om således den först godkända

provpunkten är av mårtyyp måste kompletterande prover också vara det. Om den första godkända provpunkten har humusform Humuslager saknas ska *inget* humusprov samlas in, *även* om det finns humus i andra provpunkter.

- *Notera att enstaka block <50 cm räknas som Godkänt gropläge.*
- *Om **Humuslager saknas** registreras i S&M spärras möjligheterna att registrera humusprovtagning, och "0" registreras automatiskt för de två variablerna HumusMäkt(1) och Humusstick.*
- *Humusprovtagningen på blockrik mark kan vara svår att utföra eftersom en del av humusen finns i håligheter mellan blocken. Vid behov, ta upp humus med handen ur håligheterna.*

Humusprovets volym

Volymen av ett humusprov ska normalt vara minst 1.5 liter. För H10-prov, som har större substansmängd, räcker det dock med 1.2 liter. För att er-hålla 1.5 liter provvolym med humusborren (med diametern 100 mm) krävs ungefär 20 cm sammanlagt humusprov. 1.2 liter (H10-provet) motsvarar ca 15 cm sammanlagt humusprov. Om inte tillräcklig volym uppnås i den första punkten görs kompletterande stick i ytterligare provpunkter i nummerordning, maximalt 9 stycken. Alla humusproppar som tillhör samma prov läggs samman till ett *generalprov* i samma påse. Om det sammanlagda humusprovet från flera humusstick blir över ca 38 cm (> 3.0 liter) får provvolymen delas – se HumusHalv i avsnitt 11.6.14. Motsvarande för H10-prov är över ca 30 cm (> ca 2.4 liter).

För varje humusstick registreras hur många procent av humuslagret inom gällande provtagningsintervall som kommit med i sticket. Detta anges i variabeln HumusProc(n). För ett H50-prov är motsvarande variabel HumusProc50. Den exakta siffran 100 % avser för båda variablerna *allt provmaterial som skulle ha funnits med i provet* om provtagningen gått "normalt"! Se avsnitt 11.6.12 för mer detaljerad beskrivning av variablerna.

Antalet humusstick

För att humusprovtagningen ska bli statistiskt representativ ska man ta ett i förväg bestämt antal humusstick (se avsnitt 11.6.6). Den risk man annars löper är att mäktiga humusprofiler blir överrepresenterade i provet. För att begränsa provmängden ska antalet humusstick vara:

- För *H10*-prov (mulltyperna): **2, 4, 6** eller **8**
- För *H30*-prov (mår- och torvtyperna): **1, 3, 6** eller **9**
- För *H50*-prov (torv- och mårtyperna) är antalet alltid **1**

När kompletterande stick görs för att uppnå rätt antal ska *alla* provpunkter registreras, även de där humuslager saknas. För sådana punkter registreras "0" för variabeln HumusMäkt(n), s.k. *nollstick*. Detta gäller även om *endast* nollstick återstår.

→ *Observera att annat antal än det förutbestämda tillåts endast om återstående provpunkter inte räcker till, samtidigt som provvolymen fortfarande inte når upp till 1.5 liter (alternativt 1.2 liter för H10-prov).*

Antalet utförda humusstick beräknas automatiskt i S&M efter det att HumusMäkt(n) och HumusProc(n) angetts för varje stick.

Om man har två humusformer ovanpå varandra gäller särskilda regler – se Tvåskiktade humuslager (avsnitt 11.6.8). Om provet, i ett eller flera stick, innehåller humus från mer än en humusformgrupp ska detta anges med klassen Heterogen i variabeln HumusHeterog (avsnitt 11.6.15).

Observera:

- *Eventuellt förnalager/S-lager ska inte ingå i humusprovet.*
- *För att beräkningar av humusmängd och kolinnehåll i marken ska bli riktiga krävs att provtagningsarean är känd; därför måste humusborrens diameter registreras i variabel Borrdiameter (avsnitt 11.6.7).*

→ *Den humusmättighet som avses är den hos det ostörda humuslagret på marken! I regel mäts den säkrast i groparna – inte på propparna, eftersom dessa ofta är något sammantryckta!*

Provtagningsregler, DNA-provet

Markinventeraren samlar in ett extra humusprov avsett för DNA-analysen från provytor där följande villkor är uppfyllda:

1. Ytan är giltig för markinventering (sidan10:1).
2. Ytan är en "djupgrävningssyta" (ägoslagen *produktiv skogsmark, naturbete, fjällbarrskog* och *fjäll* på vissa av traktens provytelägen), eller om ägoslaget är *naturbete* en "humusprovtagningssyta" (figur 10.1).
3. Humusformen är av *mår-* eller *mulltyp* (avsnitt 11.7.8).
4. Ordinarie humusprov (H30- alternativt H10-provet) inom Markinventeringen ska tas (avsnitt 11.7.9).



Datasamlarprogrammet S&M håller reda på villkoren och meddelar i fältet DNA-provpunkter i undermeny Inledande variabler om DNA-prov ska tas eller inte.

Borrdiameter	100	mm
Humusform	Mår typ 1	
H30-/H10-prov?	Ja	
DNA-provpunkter	DNA-prov ska tas!	
Överlagrad torv?		
Övre Humusform		
Övre HumusMäkt		cm

Efter ordinarie humusprovtagning samlas humusmaterial in *i lika proportioner* från presumtivt fem "DNA-provpunkter" inom gropcirkeln (figur 11.5.1) tills provröret (ett 50 ml s.k. Falcon-rör) är fyllt. För att en DNA-provpunkt ska vara godkänd måste följande krav vara uppfyllda:

1. Punkten ska ligga inom den *delyta* som markinventeras (s. 10:1).
2. *Markslaget* i punkten ska sammanfalla med klassen *godkänt gropläge* (avsnitt 11.7.3).
3. Humusformen i punkten ska tillhöra *samma humusformgrupp* (avsnitt 11.7.8) som gäller för den först godkända provpunkten för jordmånsbeskrivning och markprovtagning (figur 11.4.1).

→ *En provpunkt kan redan vara uppgrävd, ta då humusmaterial på orörd mark så nära DNA-provpunkten som möjligt. Det viktigaste är att få spridning på punkterna till DNA-provet inom gropcirkeln.*

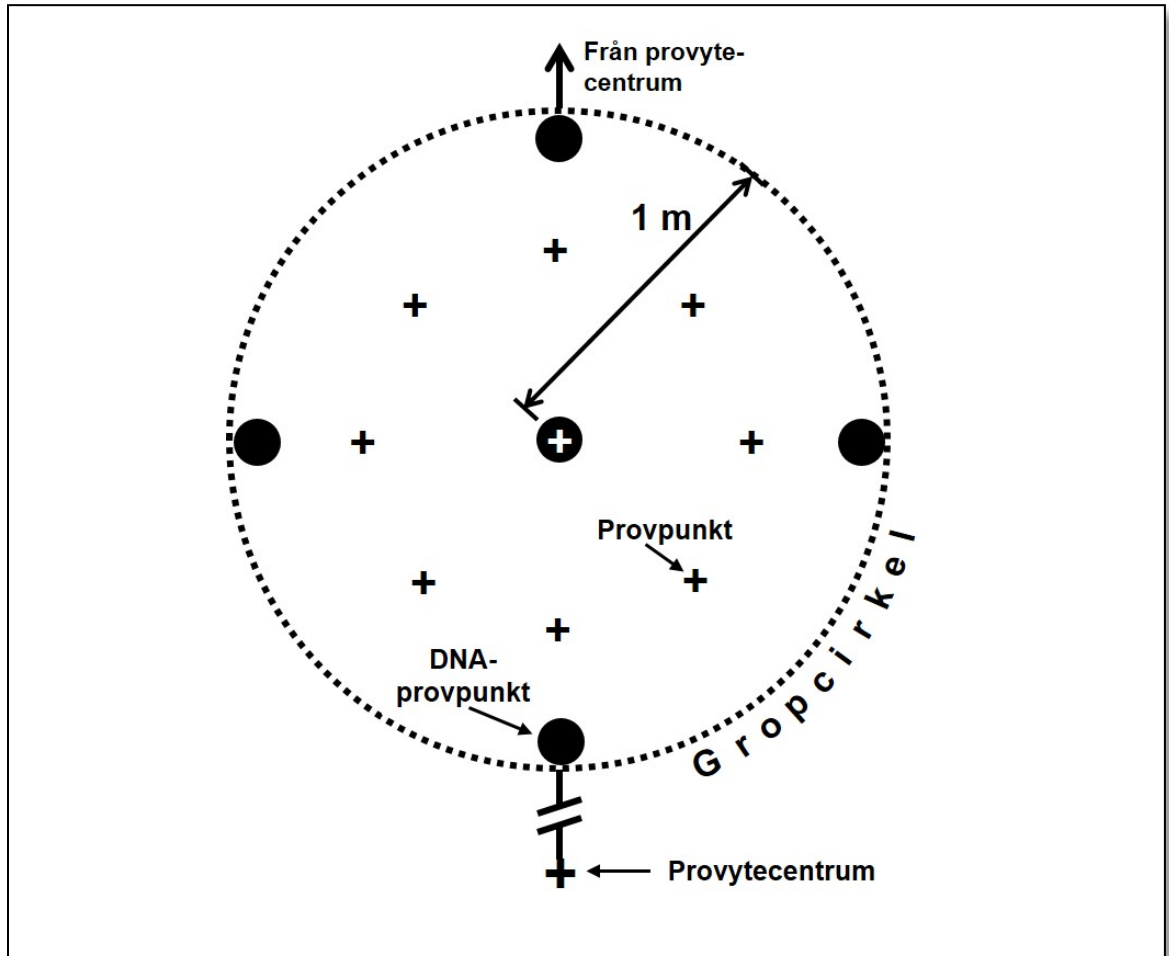


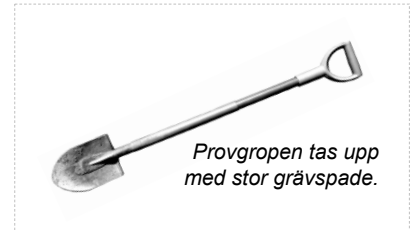
Fig. 11.5.1 *Provtagning av humus för DNA-analys görs vid de fem svarta punkterna i figuren (en i mitten av gropcirkeln och fyra nära dess periferi). Kryssen visar gropcirkelns provpunkter (jämför figur 11.4.1).*

Humusen insamlas från de översta 10 cm av humuslagret (avsnitt 11.2), eller om mäktigheten understiger 10 cm; från hela humuslagret. Lagom stor mängd tas från varje godkänd DNA-provpunkt – så pass mycket att inte humusen i provröret riskerar att pressas samman nämnvärt. Provet kan insamlas med handen och eventuellt med hjälp av en någorlunda ren kniv. Humusborren behöver inte användas eftersom DNA-provet inte är areabestämt.

Det fyllda provröret försluts och läggs tillsammans med ordinarie humusprov i provpåsen.

11.5.3 MINERALJORDSPROVTAGNING

Här anges de generella reglerna för mineraljordsprovtagning. Kompletterande anvisningar och påpekanden ges vid beskrivning av övriga variabler under avsnitt 11.5.1.



Provtyperna MP5, M10, M20 och M65

Mineraljordsprover tas i den uppgrävda provgropen, om provytan är en "djupgrävningssyta" och ägoslaget är *Produktiv skogsmark, Naturbete, Fjällbarrskog* eller *Fjäll* (figur 11.1.1). Vilka av proverna som ska tas styrs av humusform, humusmäktighet, jorddjup och jordart. Mineraljordsproverna är *inte* areabestämda och kan därför provtas med en liten spade, slev eller annat lämpligt verktyg (se bild →).



Insamlad volym i respektive prov ska vara *minst 0.75 liter*. Provtagningen ska fördelas inom det för varje prov angivna provtagningsintervallet. Om mängden mineraljordspartiklar mindre än 20 mm inte räcker till – på grund av stor andel grövre partiklar eller grunt liggande berggrund eller block – provtas det material som finns. Se även stycket "Provernans innehåll och provtagningshygien" i avsnitt 11.5.1.

Mineraljordsprovtagning utgår

Förutom de allmänna reglerna för när *inga* markprover ska tas (avsnitt 11.5.1), gäller att provtagning av mineraljordsprover utgår om:

- Mineraljordsdjupet inte räcker till.
- Mineraljorden är för grov, t.ex. att det *saknas mineraljordspartiklar* mindre än eller lika med 20 mm i tillräcklig mängd för ett prov där mineraljordsprovet normalt skulle ha tagits. Jämför även nästa punkt då jordarten är mycket grov.
- Jordmånstypen är Leptosol (kod = "2") samtidigt som jordartens textur är lika med Klapper och sten/Blockig och stenig (kod = "1").
- Jordarten är Häll (kod = "4").

- Jordmånstypen är Ej klassificerbar (kod = "9").
- Humusmäktigheten är så stor att det uppstår stora svårigheter att nå ner till mineraljorden för att ta provet (se vägledning under respektive provtyp nedan).
- Hög vattennivå i gropen (permanent eller mer tillfälligt) gör provtagningen omöjlig. Man försöker i denna situation ta de prover som går att ta med "rimlig kvalitet". Hänsyn måste också tas till andra prover och övrig utrustning när proverna läggs i ryggsäcken eller packas för insändning.
- Undantagsvis utgår provtagningen där *betydande praktiska svårigheter* omöjliggör att inom rimlig tid få upp ett prov. Sådana orsaker kan vara extremt hård "cementliknande" finjord eller mycket kompakt skenhälla. Man måste acceptera att vissa gropar är svårare att gräva än vanligt och försöker i första hand ta provet så gott det går, kanske med reducerad provmängd. *Det tagna provet ska dock omfatta minst halva provtypens korrekta djupintervall!* Om en provtagning begränsas av håll eller övergår i material som *inte ska provtas*, tas däremot alltid det material som finns.

MP5-provet

Provet tas från de översta 5 cm av B-horisonten (rostjorden) i markprofiler som både har blekjord (BlekjordMäkt? = Ja) och Bs-/Bsh-horisont (Bs/Bsh? = Ja). Provet utgår om humusformen är av mår- eller torvtyp och humuslagrets mäktighet + blekjordslagrets mäktighet är större än 55 cm.

M10-provet

Provet tas från intervallet 0-10 cm av mineraljorden. Om O-horisont finns tas provet direkt under O-horisonten – inget glapp får förekomma mellan H30-prov och M10-prov! Den horisont provet tagits från anges i variabeln M10-horisont, avsnitt 11.6.26. Provet utgår om humuslagrets mäktighet är större än 55 cm.

→ *Vid humusformer av mulltyp tas ett **H10**-prov (med **Humusborr!**) från mineraljordens (= mullens) övre gräns. Eftersom detta prov ligger i markytan, sammanfaller det med provtagningsnivån som ett M10-prov skulle ha haft; därför behöver inte M10-provet tas. Direkt under H10-provet fortsätter provtagningen med M20-provet.*

M20-prov

Provet tas från intervallet 10-20 cm, räknat från mineraljordens övre kant. Den horisont provet tagits från anges i variabeln M20-horisont, avsnitt 11.6.26. Provet utgår om humusformen är av mår- eller torvtyp och humuslagrets mäktighet är större än 45 cm.

M65-prov

Provet tas från intervallet 55-65 cm, räknat från mineraljordens övre kant. Den horisont provet tagits från anges i variabeln M65-horisont, avsnitt 11.6.26. Här handlar det ofta (men inte alltid) om C-horisonten. Provet utgår om humusformen är av mår- eller torvtyp och humuslagrets mäktighet är större än 30 cm.

För M65-provet beskrivs även *jordarten* och dess *textur*, se variablerna M65-jordart respektive M65-textur (avsnitt 11.6.27 respektive 11.6.28).

→ *Tag för vana att **alltid** göra en anmärkning i meny Begärda noteringar om varför provtagning har utgått (gäller både humus- och mineraljordsprover)! Det bör inte vara så att prover saknas utan att det finns någonting alls som antyder en orsak.*

11.5.4 SAMMANFATTNING AV MARKPROVTAGNINGEN

Beroende på markprofilens egenskaper kommer man att samla in olika humus- och mineraljordsprover. Fig. 11.5.2.1 visar en översikt över provtagningen för ett antal typiska markprofiler, men för enskilda gropar kan det förekomma avvikelser från dessa typfall pga. provtagningsreglerna för de olika provtyperna (se avsnitt 11.5.2-11.5.3). De viktigaste egenskaperna som styr markprovtagningen är humusformen, humuslagrets mäktighet och jorrdjupet. Provtagningen i mineraljorden påverkas av humuslagrets mäktighet genom att åtkomsten för att ta proverna begränsas. Antalet jordprover som tas i *mineraljorden* omfattar som mest 4 prov. Om det förekommer ett organiskt humuslager (av mår- eller torvtyp) tillkommer 1-2 prover vid humusprovtagningen. Om humuslagret är av mulltyp så provtas översta mineraljorden som ett H10-prov, vilket ersätter M10-provet.

Jordmånstypen är i sig inte styrande för provtagningen annat än genom de profilegenskaper som definierar jordmånstypen. Exempel på provtagningen för olika jordmånstyper finns i avsnittet Jordmånstyp 11.6.23.

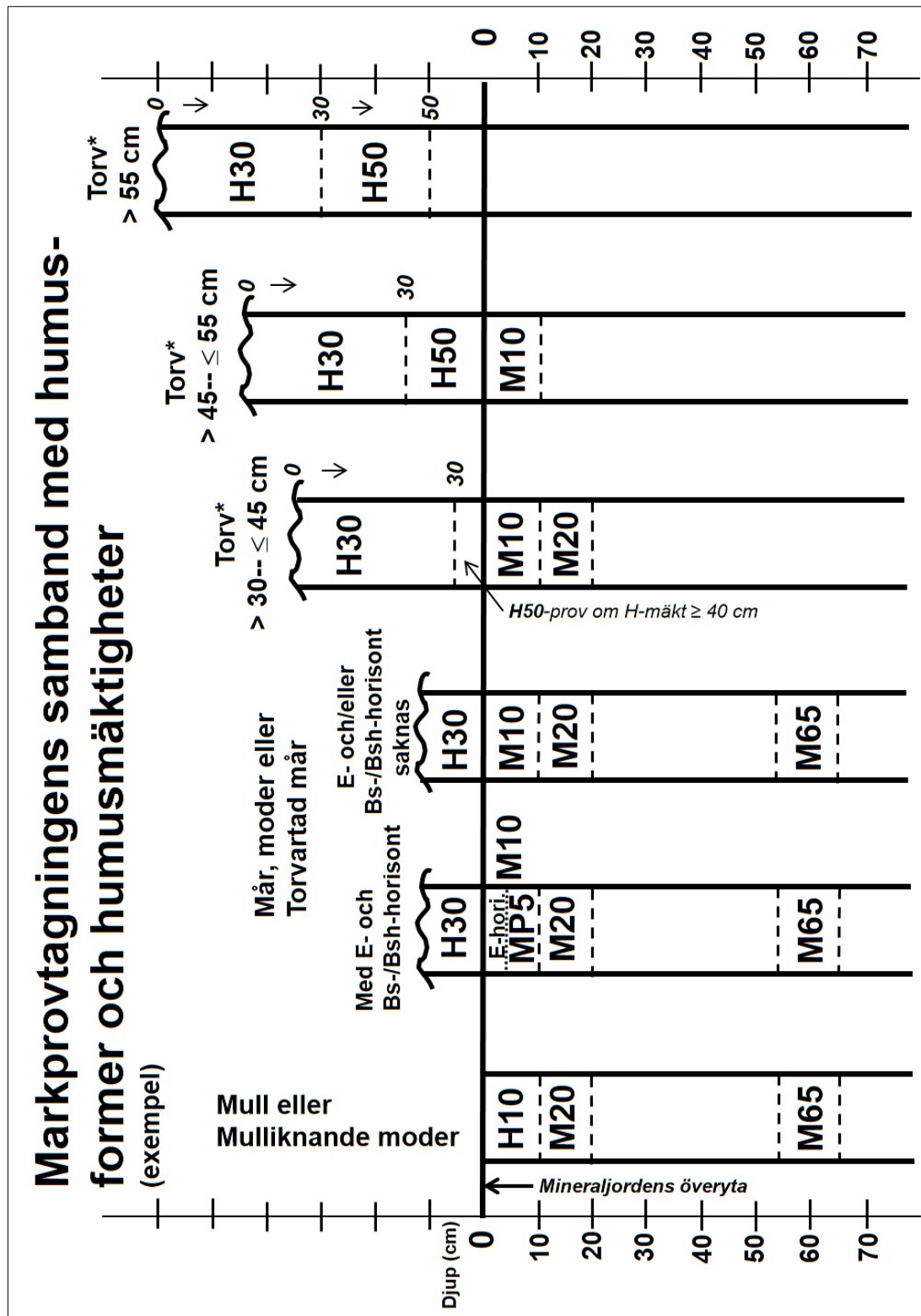


Fig. 11.5.2.1 Översikt över markprovtagningen och hur den beror av humusformer och humusmäktigheter. ”Torv* ” = torv- och/eller märlager. Observera att figuren visar **exempel** på hur det kan se ut!

11.5.5 MÄRKNING AV JORDPROVPÅSAR SAMT PROVHANTERING

Förslutning och märkning

Efter utförd provtagning placeras jordprovpåsarna bredvid gropen i den ordning de registreras i samlaren, dvs. uppifrån och ned i gropprofilen. Etiketerna tas i *stigande löpnummerordning* inom den tilldelade serien. Provtypen markeras på en *förtryckt* provetikett genom att relevant provbeteckning *ringas in* med en vattenfast färgpenna, tillsammans med annan viktig information (hög finjordshalt eller kolmängd, samt förekommande DNA-prov, se nästa sida). Etiketten förses med buntband genom det vänstra hålet och läggs intill rätt jordprovpåse. Vänta med förslutningen tills samtliga prover är registrerade i S&M – det kan i det läget visa sig att något prov måste märkas om, kasseras eller kompletteras.



- *Löpnumret är det enda som knyter ett prov till rätt provyta – det är därför synnerligen viktigt att numret anges rätt, och att samma nummer aldrig används mer än en gång!*
- *De förtryckta etiketterna får inte flyttas mellan olika lag utan att kontoret först meddelas!*

I de ordinarie rutinerna ingår att i reserv alltid ha med några extra förtryckta etiketter ut på dagens trakt. För ökad säkerhet förvaras dessa lämpligen i någon annan lagmedlems ryggsäck eller arbetsväst.

Två propåsar vid stor provvolym

Om det någon gång blir nödvändigt att använda två propåsar till ett och samma prov ska båda påsarna fästas med var sitt buntband *till samma etikett* i var sitt av de befintliga hålen.



Hög kolmängd i humusprovet (Kol)

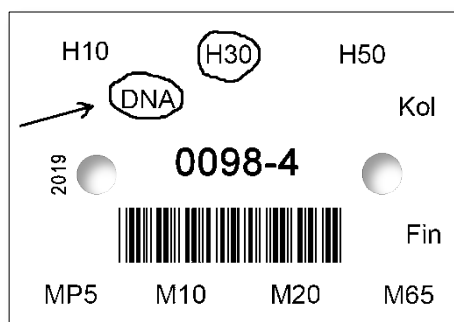
Om mängden träkol är stort i humusprovet (efter t.ex. bränder) ska man vid märkningen meddela detta genom att på etiketten ringa in där det står förtryckt "Kol" (ovan det högra fästhållet).

Hög finjordshalt i mineraljordsprovet (Fin)

Om materialet i jordprovet är så fint att det vid torkning riskerar att hårdna till en klump som blir svår att sönderdela, ska man på etiketten meddela detta genom att ringa in där det står förtryckt "Fin" (nedanför det högra fästhållet).

DNA-prov (DNA)

I de fall ett särskilt DNA-prov har tagits (se avsnitt 11.5.2) är det mycket viktigt att ringa in "DNA" på provetiketten som en markering till provmottagningen att påsen innehåller ett provrör som ska behandlas.



Kontrollsiffran (= provetikettens femte siffra)

Kontrollsiffrans syfte är att minska risken för felregistrering, vilket sker genom att programmet efter inmatning på visst sätt jämför kontrollsiffran mot det fyrsiffriga löpnumret. Hur kontrollsiffran räknas ut framgår av utbildningskompendiet (avsnitt J.4).

Reservrutiner

Även om det verkligen ska undvikas kan det inträffa omständigheter som gör att förtryckta etiketter inte finns till hands när prover ska märkas. För att klara sådana situationer är det mycket viktigt att även alltid



ha med ett tillräckligt antal *blanka reservetiketter* i fältutrustningen, samt förteckning eller noteringar om *personliga* "reservnummer" som kan användas utan fara för att samma nummer använts tidigare av någon annan.

- *I de fall det finns två markinventerare i laget, får man vara extra uppmärksam på att de personliga reservnummerserierna avsedda för blanka etiketter inte blandas i fält!*
- *Även i de fall då en markinventerare flyttar till ett annat lag ska den egna reservnummerserien användas!*

Provhantering i fält

Efter det att samtliga jordprov registrerats i S&M ska de stoppas ned i en plastsäck – detta för att de ofta fuktiga proverna ska separeras från övrig utrustning i ryggsäcken som kan ta skada. För att slippa bära med sig jordproverna runt hela trakten kan det ibland vara en fördel att lägga ifrån sig redan samlade jordprover vid någon väg som korsas, där de sedan hämtas upp i samband med hemresa från trakten.

Provhantering vid förläggning och senare hantering

Förvara de väl förslutna provpåsar så luftigt och svalt som möjligt i väntan på insändning till jordprovtagningen i *Uppsala* (obs; det finns två snarlika adressetiketter i lagutrustningen, använd rätt!). De fuktsäkrade provpåsar ska postas *inom en vecka*. Spara samtliga specifikationer (inlämningskvitton) och lämna dem till kontoret i samband med säsongsavslutning! Fler detaljer kring detta finns i *Utbildningskompendiet*, avsnitt J.4!



11.6 VARIABLER

Förklaringar och definitioner till använda begrepp finns i avsnitt 11.7.

11.6.1 MARKINVENTERARENS NAMN

Inventerare

[meny Inventerare]

Markinventerarens namn ska anges. Namnet ligger kvar i menyn tills det ändras, men man måste in i menyn och kontrollera det vid varje provyta för att få menyn godkänd. De namn som kan komma ifråga under innevarande fältsäsong finns inlagda i S&M, om inte får en "övrig-klass" användas (jämför "1 Övrig" nedan). I sådana fall meddelas kontoret vilken person som klassen motsvarar! Namnen är sorterade i bokstavsordning på efternamnet (övrig-klasserna ligger dock sist).

Inventerare (exempel):

Efternamn Förnamn

Humusson Markus

Klapper Sten

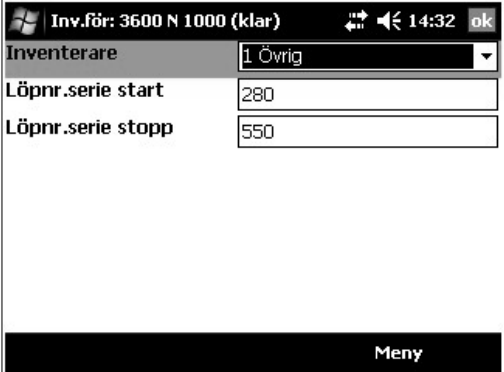
Mull Bo

Stendahl Thorsten

Stenmark Svea

1 Övrig

...



Inv.för: 3600 N 1000 (klar)	
Inventerare	1 Övrig
Löpnr.serie start	280
Löpnr.serie stopp	550

Meny



Gropgrävning



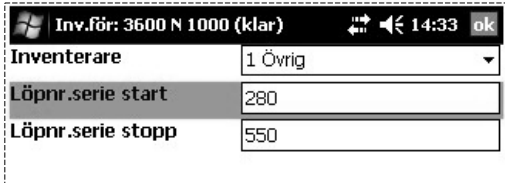
Markprovtagning

11.6.2 LÖPNUMMERSERIER

Markinventeraren erhåller vid säsongsstart två löpnummerserier för att märka insamlade jordprover. En lagvis serie finns *förtryckt* på provetiketter, medan en annan personlig reservnummerserie används för att märka *blanka* provetiketter i den mån sådana behöver användas. Registreringen går till på samma sätt oberoende av vilken serie som registreras. I första hand används de förtryckta provetiketterna, medan reservnumren endast används när det uppkommer särskild anledning! Start- respektive stoppvärdet anges en gång och ligger kvar i menyn tills någon av dem ändras.

Löpnr.serie start

T.ex. 0280

➤  [meny Inventerare]

Löpnr.serie stopp

T.ex. 0550

➤  [meny Inventerare]

→ *Inledande nollor behöver inte registreras. Den femte siffran (kontrollsiffran) utesluts.*

När numren för insamlade jordprover ska registreras (se meny Etikettregistrering, avsnitt 11.6.29) sker en automatisk kontroll att de etikettnummer som används ligger inom det angivna löpnummerintervallet.

- *Förtryckta etiketter gäller lagvis och ska alltid användas inom ursprungligt lag (dvs. inte följa med markinventeraren vid eventuellt byte av lag). Undantag från detta kan beviljas i knepiga lägen, men i så fall i samråd med kontoret!*
- *Reservnummerserien för blanka etiketter är alltid personlig, oavsett om man byter av någon inom laget eller ersätter någon i ett annat lag!*

11.6.2 Jordmånsbeskrivning och markprovtagning – Variabler
– Löpnummerserier

- *Observera att vid byte av trakt, provyta, inventerare eller datasamlare ska den aktuella löpnummerserien alltid ses över!*
- *Dela inte upp löpnummerserien som används för tillfället i delmängder, utan ange alltid hela den tilldelade serien! Det finns annars risk för att det uppstår dubletter i senare led.*
- *Giltigt löpnummerintervall för alla lag/markinventerare tillsammans innevarande säsong är: 5001-9999.*

11.6.3 MARKSLAG

Markslag(n)

[meny Gropläge]

Markslag används för att klassificera olika slags marktytor, marks substrat och vissa företeelser inom provytan för att styra var markinventering ska utföras. Termen *markslag* används med två skilda men relaterade innebörder: dels begreppet markslag som styr val av provtagningspunkter och dels variabeln Markslag som registreras i samband med utläggningen av gropcirkeln, med syfte att ge information om varför groplägen undvikits.

Begreppet markslag

Markslaget avgör om markytan i en viss punkt, eller inom viss area, uppfyller krav för markinventering. Begreppet används *dels* för bedömning av om en gropcirkel uppfyller tillräckliga krav för att provgropen ska få läggas inom cirkeln (avsnitt 11.2), *dels* för bedömning om en viss provpunkt inom gropcirkeln ska få användas när kompletterande humusstick ska tas (avsnitt 11.5.2).

→ *Begreppet markslag har likheter med begreppet avvikande mark (AVM) inom markvegetationsbeskrivningen, men är anpassat för behoven inom Markinventeringen.*

Variabeln Markslag

Variabeln Markslag används för att registrera vilken markslagskategori som föreligger i de groplägen som prövas vid utlägget av gropcirkeln. För vart och ett av förekommande groplägen registreras markslaget, fram till och med det läge som blir godkänt (i praktiken *ofta* det första). Godkänt gropläge medför att gropcirkeln godkänns för jordmånsbeskrivning. Alla andra klasser innebär att gropcirkeln blir underkänd, och man provar nästa gropcirkel i ordningen (avsnitt 11.2).

Om flera markslagsklasser förekommer inom gropcirkeln anges den areamässigt dominerande. Om ingen dominerar, eller det inte kan avgöras vilken som dominerar, registreras den klass som kommer först i klassuppräkningsordningen nedan. Alternativet *Godkänt gropläge måste* dock omfatta minst 50 % av gropcirkeln för att gälla!

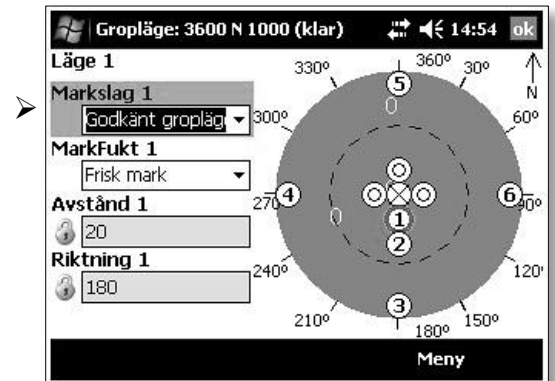
Ett undantag från 50 %-regeln finns, se klassen Stack eller bo.

11.6.3 Jordmånsbeskrivning och markprovtagning – Variabler
– Markslag

Markslag(n) (Kod)
Godkänt gropläge (👍) ... (11)

... eller underkänt gropläge (👎) på grund av:

Vatten i markytan (21)
Ytblock (31)
Vedartat material (41)
Transportled (51)
Stack eller bo (61)
Konstgjort föremål (71)
Ouppsökbar mark (81)
Annat (91)



- *Om någon av markslagsklasserna påträffas nere i gropen (efter det att grävning påbörjats och gropläget godkänts) får jämkning av grävpunktens läge göras en aning, om det behövs för att kunna göra en bra beskrivning och provtagning av gropen.*
- *Vid förändringar i markens tillstånd som är tillfälliga eller fluktuerande, t.ex. tjälbildning, försöker man urskilja den markslagsklass som skulle ha gällt om de speciella omständigheterna inte hade rått.*

Beskrivning av variabelklasserna:

◆ **Godkänt gropläge** (👍)

Mer eller mindre "ordinär" markyta, som kan vara av mycket skiftande utseende; naturlig eller av mänsklig påverkan förändrad (t.ex. markberedningsspår, dikeskanter), men som inte kan hänföras till någon nedan underkänd markslagskategori! Val av denna klass medför att övriga gropmenyer blir tillgängliga för registrering.

→ *Ett mindre uppenbart (men alltmer förekommande) fall av godkänt gropläge är sådan markyta som skadats av bökande vildsvin!*

Underkänt gropläge 🖐️ på grund av:

◆ *Vatten i markytan*

Vattenytor av olika slag, belägna i eller över markytan, t.ex. naturligt högt grundvattenstånd, "hängande grundvattenyta" (tillfälliga vattensamlingar), mer permanenta vattensamlingar/-drag såsom kalkällor, begränsade lös-bottenflackar på myrar, bäckar och vattenfyllda diken. Aktuell gräns dras där den fria vattenytan börjar/slutar. Större vattendrag (med bredd > 2 m) berörs av provytedelning och går till eget ägoslag. Notera dock att torvmark som täckts med vatten i många fall kan inventeras utan speciella svårigheter.

◆ *Ytblock*

Ytblock med diameter på över 50 cm, eller med diameter större än 20 cm för block i täta ansamlingar. Ytblock definieras i avsnitt 11.7. Exempel: enstaka ytblock, blocksamling, stengärdesgård, stenröse och uppfrysningsblock.

→ *Om jordartens textur är Klapper och sten/Blockig och stenig gäller inte denna klass, sådan mark är Godkänt gropläge.*

◆ *Vedartat material*

Vedartat material, såväl dött som levande, av fast (inte nämnvärt nedbruten) typ, t.ex. busk- och trädbaser, rotben, stubbar, lågor, rotvältor, täta ansamlingar kvistar/grenar (rishögar, grot), upplägg av trädstammar.

◆ *Transportled*

Väg- eller järnväg, inklusive slänter/renar. Större stigar, elljusspår, skidbackar och liknande räknas hit om ytan har en i stort sett sammanhängande *beläggning* som tydligt skiljer sig från marken runt omkring. Gränsen mot större vägar och järnvägar går där delningslinjen mellan ägoslagen är dragen (avsnitten 2.9 och 3.4). För vägar smalare än 5 m

och för vägar i kanten av vissa ägoslag delas inte provytan, och i dessa fall går gränsen mot väg i vägdikets botten eller motsvarande. Med andra ord; slänt/ren in mot vägen räknas in i denna klass, medan slänt/ren ut från vägen sett (på andra sidan diket) inte gör det.

→ *Spår efter stickvägar, vintervägar, terrängkörning, etc., som saknar egentlig beläggning (endast fläckvis risförstärkning räknas inte som beläggning) och är av mer tillfällig och/eller lokal karaktär, räknas som körskadad mark på vilken gropgrävning görs!*

◆ *Stack eller bo*

Myrstackar, jordgetingbon, fågelbon (med aktivt ruvande fåglar), bebodda räv- eller grävlingsgryt, etc.

→ *Alla myrstackar som inte uppenbart är övergivna räknas till denna klass, medan övergivna och mer eller mindre nedbrutna myrstackar klassas som Godkänt gropläge.*

→ *Observera att vissa objekt i denna klass, t.ex. geting- och fågelbon, kan medföra att klassen får väljas även om arealen är mindre än 50 % av gropcirkeln. Gropcirkeln underkänns i dessa fall för att det helt enkelt är alltför obehagligt eller olämpligt att gräva på sådana platser!*

◆ *Konstgjort föremål*

Diverse konstgjorda föremål av mer fast natur; skräphög, byggnad, älg-torn, belagd mark (asfalterat/cementerat), eldstad, ...

◆ *Ouppsökbar mark*

Provpunkt till vilken man inte tar sig utan stora umbäranden/risker eller med mindre än att man gör kraftig åverkan på ytan, t.ex. mark under täta och vassa snår (slån-, rosen-, björnbärs- eller brännässlesnår), mycket brant terräng, isolerad sträng inom obeträddbar myr, plats där det råder beträdandeförbud, etc.

◆ *Annat*

Annat markslag/annan störning (olika slags marktytor, marks substrat och vissa företeelser på ytan av marken) som medför att det inte går, eller är klart olämpligt, att gräva gropen. Exempel är *körskadad mark, torra diken* och *fornlämningar som skyddas enligt kulturmiljölagen*.

- *En störning av det slag som avses med variabeln Störd markprofil (avsnitt 11.6.19) ska inte klassificeras som Annat markslag, inte ens om störningen kan ses i markytan! Sådan mark är Godkänt gropläge.*
- *Anges denna klass ska meny Begärda noteringar (avsnitt 11.6.31) användas för att beskriva vad "annat" består av!*

- - - X - - -

11.6.4 MARKFUKTIGHET

MarkFukt(n)

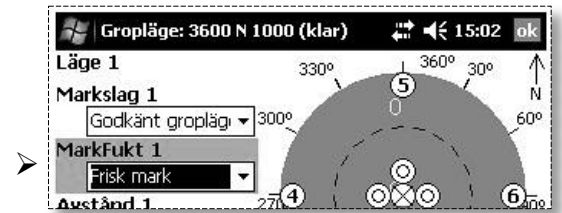
[meny Gropläge]

Gropcirkeln (radie 1 m)

Markfuktigheten inom gropcirkeln registreras av markinventeraren när gropläget är godkänt för grävning och jordmånsbeskrivning ska göras. I huvudsak avses den fuktighet som representerar ett genomsnitt av den mark inom gropcirkeln som utgörs av Godkänt gropläge.

Markfuktighetsklasser (kod)

Torr mark	(1)
Frisk mark	(2)
Frisk-fuktig mark	(3)
Fuktig mark	(4)
Blöt mark	(5)



→ Även Riksskogstaxeringen registrerar markfuktighet med samma klassindelning och kriterier, men där avser bedömningen 10 m-ytan (prov-/delytan). Markinventeraren bör vid klassificeringen samråda med lagledaren, men observera att förhållandena kan vara olika på gropcirkeln jämfört med 10 m-ytan. Något krav på att MI:s och RT:s registreringar ska vara lika finns därför inte.

För att få ett mått på markfuktigheten skattar man i första hand djupet ned till grundvattenytans genomsnittliga nivå under vegetationsperioden (figur 11.6.4.1 nedan).

Grundvattenytan är den nivå vattenytan ställer sig i om man gräver en grop. Vattnets tryck i grundvattenytan är lika med atmosfärens.

I grundvattenzonen är alla porer vattenfyllda (jorden är vattenmättad) och vattnets tryck är större än atmosfärens.

I markvattenzonen (zonen mellan grundvattenytan och markytan) finns

både vatten och luft i porerna och vattnets tryck är där mindre än atmosfärens.

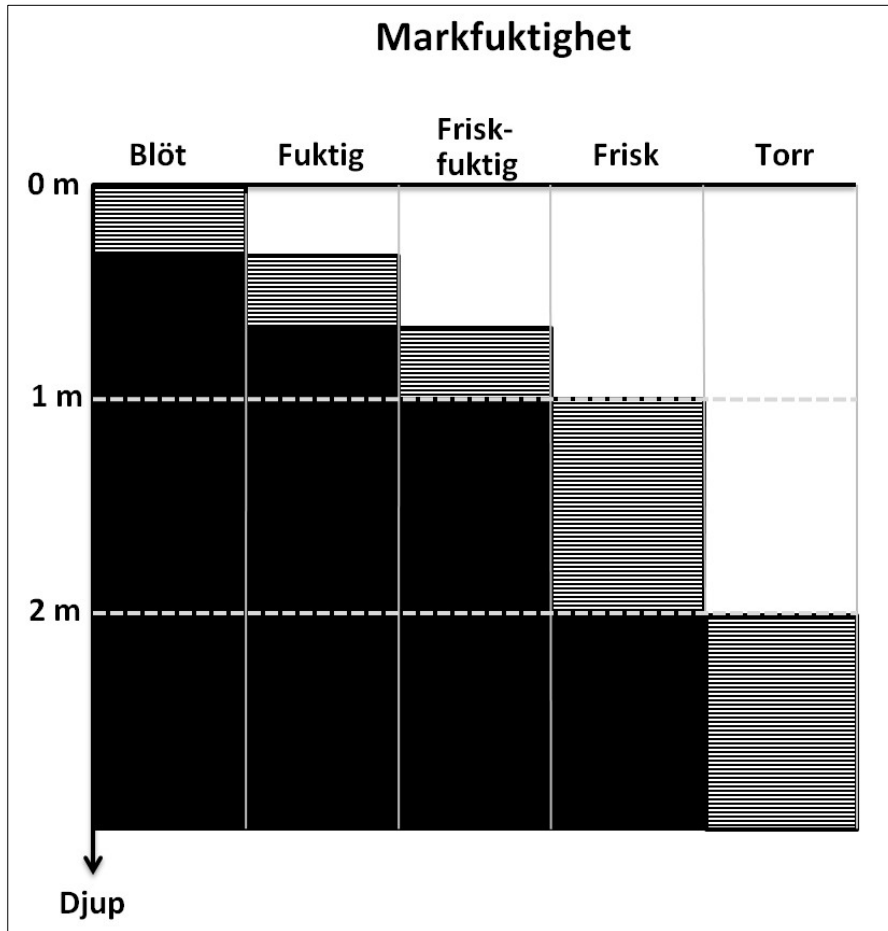


Fig. 11.6.4.1 Förenklad skiss. Markfuktigheten bedöms i första hand genom att grovt skatta djupet ned till grundvattenytans genomsnittliga nivå under vegetationsperioden. Detta djup varierar säsong- och årsvis; de streckade ytorna visar inom vilket intervall man bör förvänta sig att grundvattnets medeldjup finns för de olika fuktighetsklasserna.

Geomorfologiska särdrag, lokala höjder eller svackor, närhet till dråg eller bäck ger viktig information om grundvattenytans läge.

Grundvattenytan följer i stort sett markytans topografi. Tydligast är detta i områden där grundvattenytan ligger nära markytan, vilket oftast är fallet i Sverige. Ju djupare grundvattenytan ligger, desto svagare är dess samband med markens lokala topografi. Lokaltopografiskt är avståndet markyta-grundvattenyta större i höjdlägen än i terrängens låga områden.

Grundvattenytans nivå bedöms med ledning av topografi, ev. förekomst av grundvatten i svackor, samt i vissa fall med stöd av jordmånen. Närvaro av s.k. sumpmossor (bl.a. vitmossor och vanlig björnmossa) kan vara till ledning. Dra dock inte slutsatser av lavförekomst!

Jordmånstypen ger ledning till bestämning av grundvattenytans läge. *Histosol* och *Gleysol* indikerar markytinära grundvattennivå. *Podsolerna* kan i viss mån ge ledtrådar, varvid blekjordens mäktighet och i någon mån färgen på rostjorden kan bidra. En mäktigare men svagt utvecklad blekjord kan tyda på fuktigare förhållanden, medan distinkta horisonter med nära vit blekjord tyder på torra eller friska förhållanden. Detta speglar markens normala fuktighetsgrad, oberoende av om markfuktigheten tillfälligt avviker på grund av den aktuella vädersituationen. Att använda jordmånens egenskaper som hjälpmedel vid markfuktighetsbestämningen måste dock ske med kritisk blick och viss försiktighet.

→ *Observera att grundvattennivån ofta stiger tämligen snart efter kalavverkning, vilket i vissa fall kan medföra att ovan angivna karaktärer inte visar någon entydig överensstämmelse med den nya, faktiskt rådande markfuktigheten.*

Efter häftiga regn eller snösmältning kan provytan tillfälligtvis vara helt eller delvis täckt med vatten, särskilt där jordartens textur är finkornig eller där tjälen fortfarande finns kvar. Detta får inte föranleda att man bedömer marken som blöt eller fuktigare än vad den i genomsnitt är under vegetationsperioden.

→ *Det är alltid skattningen av den genomsnittliga fuktighetsgraden under innevarande vegetationsperiod som är avgörande för klassificeringen.*

Diken och vägar kan påverka markfuktigheten, och det rörliga markvattnet (avsnitt 5.2). Närheten till dike eller väg avgör inverkan, som därtill styrs av storleken på diket eller vägen. Provytor som ligger i direkt anslutning till dike eller väg måste anses påverkade. Inverkan avtar med avståndet och kan bli liten på avstånd större än 50 m om diket är litet eller vägen liten. Stora vägar, riksvägar, motorvägar, djupa diken, grävda kanaler, etc. har

Markfuktighetsklasserna karakteriseras på följande sätt:

◆ *Torr mark*

Huvudregel: Grundvattenytan ligger djupare än 2 meter.

- Plan mark på mäktiga isälvsavlagringar.
- Kullar, markerade krön och åsryggar.
- Platåer och flacka, högt belägna terrängavsnitt med hållar (dvs. variabeln Jorddjup är Tämlichen grunt, Grunt eller Varierande (avsnitt 5.2) *eller* med grov textur. Med grov textur menas här att variabeln Textur är Sandig-MOIG/Grovmo eller grövre (avsnitt 11.6.21).
- Om jorddjupet är Mäktigt och variabeln Textur är Moig eller finare används således endast undantagsvis klassen Torr mark – man sätter då oftast klassen Frisk mark även om grundvattenytan är på större djup än 2 meter.

Jordmånstypen är ofta Leptosol, Arenosol, Regosol eller Podzol (för Podzol gäller då oftast ett tunt humustäcke och en tunn blekjord).

◆ *Frisk mark*

Huvudregel: Grundvattenytan i genomsnitt belägen på ett djup av 1-2 meter.

Plan mark och sluttningar. Inga vattensamlingar i markytan, varken på gropcirkeln eller i närliggande områden i nivå med gropcirkeln. Överallt på gropcirkeln ska man kunna gå torrskodd (i lågskor) även omedelbart efter regn eller kort efter snösmältningen.

Om jorddjupet är Mäktigt och variabeln Textur är Moig/Finmo eller finare (avsnitt 11.6.21) används ofta klassen Frisk mark även om grundvattenytan är på större djup än 2 meter (jämför ovan under klassen Torr mark). Vattnet inom markvattenzonen hålls kvar bättre i de finare jordarterna, än

i de grövre.

Alla klasser i variabeln Rörligt markvatten (Rörl Marv) kan förekomma på Frisk mark.

På podsolerad mark är oftast jordmånstypen Podzol med ett ganska tunt (ca 4-10 cm) humuslager av mårtyp; bottenförnan består av främst s.k. friskmarks mossor (t.ex. vägg-, hus- och kvastmossa). Blekjorden är vit/gråvit och förhållandevis väl avgränsad mot rostjorden (B-horisonten) vars färg är rostgul, roströd eller brunaktigt roströd (ju mörkare färg, desto fuktigare mark).

◆ *Frisk-fuktig mark*

Huvudregel: Grundvattenytan är i genomsnitt belägen på mindre djup än 1 meter

- Plan mark inom relativt lågt belägna terrängavsnitt.
- Mellersta och nedre delen av sluttningar.
- Plan mark intill större höjdsträckningar. Särskilt inom slättområden kan även en liten nivå-sänkning i förhållande till omgivande terräng resultera i frisk-fuktig mark.

Sommartid ska man utan svårighet kunna gå torrskodd (i lågskor) på gropcirkeln, dock inte efter häftiga regn eller kort efter snösmältningen då vatten kortvarigt kan samlas i markerade svackor.

Mindre sumpmossfläckar (vitmossor, vanlig björnmossa, m.fl.) förekommer ganska ofta.

Träden växer ganska ofta på s.k. socklar (små förhöjningar i markytan), vilket antingen tyder på att beståndet i viss mån dränerat marken, eller att de mest livskraftiga träden från början vuxit på högre belägna ställen.

Vanlig jordmånstyp är Podzol (avsnitt 11.6.23.1). Humuslagret är mäktigare än på Frisk mark och humusformen är ofta Torvartad mår.

◆ *Fuktig mark*

Huvudregel: Grundvattenytan är i genomsnitt belägen på mindre djup än 1 meter. Den är som regel synlig i markerade svackor på gropcirkeln eller i dess omedelbara närhet

- Plan mark inom lågt belägna terrängavsnitt.
- Nedersta delen av sluttningar.
- Plan mark intill större höjdsträckningar.

Sommartid ska man kunna gå torrskodd (i lågskor) på gropcirkeln om man inom de fuktigare partierna utnyttjar tuvor. Efter längre torrperioder ska det bildas en pöl runt skon om man trampar i en djupare svacka.

Här och var finns sumpmossfläckar (vitmossor, vanlig björnmossa, m.fl.). Det är inte ovanligt att sumpmossor dominerar i bottenskiktet.

Träden växer ofta på socklar. Andra försumpningstecken är gravar eller rännor (ofta vegetationsfria) i humuslagret runt block, "tuvig" markyta och små gölar.

Jordmånstypen är oftast Histosol, Regosol eller Gleysol (avsnitt 11.6.23.1).

◆ *Blöt mark*

Huvudregel: Grundvattnet bildar permanenta vattensamlingar i markytan

Ståndorter med mycket dåliga dräneringsförhållanden. Man kan inte ta sig fram torrskodd (i lågskor). Barrträd kan endast undantagsvis uppträda beståndsbildande.

Jordmånstypen är oftast Histosol eller Gleysol (avsnitt 11.6.23.1).

11.6.5 GROPCIRKELNS LÄGE

Gropcirkelns centrumpunkt ska anges med Avstånd och Riktning från provytecentrum. Värdena sätts automatiskt i S&M vid val av gropläge i den grafiska figuren i meny Gropläge. Vid "fritt valt läge" måste variablerna registreras manuellt (jämför figur 11.2.4).

Avstånd(n)

[meny Gropläge]

Avstånd (dm)

0--19 *Får endast användas då inget annat står till buds vid "fritt valt läge".*

20

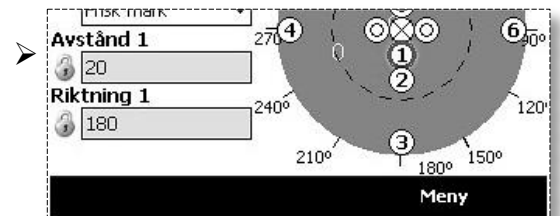
21

22

...

89

90



Riktning(n)

[meny Gropläge]

Riktning (grader)

001

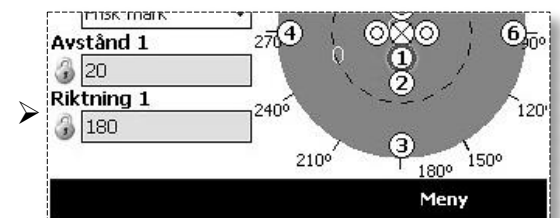
002

003

...

359

360



→ *Om det även vid "fritt valt läge" inte går att hitta en gropcirkel med godkänt Markslag så utgår markinventeringen. En notering om varför gropen inte gick att placera ut ska i detta fall göras i meny Begärda noteringar (avsnitt 11.6.31).*

11.6.6 ANTAL HUMUSSTICK I H10-/H30-PROVERNA

Humusstick (beräknad) [meny Humusprovtagning, delmeny Humusstick]

Antalet humusborrstick beräknas automatiskt i S&M efter det att variablerna HumusMäkt(n) och HumusProc(n) registrerats för varje humusstick i delmenyn. Om variabeln Humusform har klassen Humuslager saknas sätts variabeln automatiskt till noll stick.

Humusprovtagningens metodik beskrivs i avsnitt 11.5.2.

I informationsrutan till höger i delmeny Humusstick visas antalet humusborrstick med och utan humus.

Antal humusstick

0 Variabeln Humusform har klassen Humuslager saknas.

H30-prov

H10-prov

1 Ett stick
...
3 Tre stick
...
6 Sex stick
...
9 Nio stick

2 Två stick
...
4 Fyra stick
...
6 Sex stick
...
8 Åtta stick

Vid humusprovtagning ska ett på förhand bestämt antal humusstick eftersträvas enligt ovanstående (utförligare förklaring ges i avsnitt 11.5.2). Annat antal stick får dock registreras om fler provpunkter behövs för att den samlade provmängden ska bli tillräcklig, samtidigt som antalet lediga provpunkter efter bortfall (pga. underkänt markslag eller "fel delyta") inte räcker till för att uppnå närmast högre förutbestämda antal.

11.6.7 HUMUSBORRENS DIAMETER

Borrdiameter [meny Humusprovtagning, delmeny Inledande variabler]

För att areabestämning vid humusprovtagning ska bli korrekt krävs att humusborrens exakta diameter är känd. Vid tillverkningen eftersträvas att humusborrens diameter vid sågbladet ska bli 100 mm. Diametervärdet som fylls i ligger kvar i S&M under fältarbetets gång, men måste kontrolleras så att det stämmer med aktuell borr vid start av varje ny provyta.

Borrdiameter (mm)

Koder: 95--105

(oftast i närheten av 100)

Borrdiameter	100	mm
Humusform	Mår typ 1	
H30-/H10-prov?	Ja	

Borrdiameteren mäts tvärs över sågbladet på dess *insida*. Eftersom borren inte alltid är helt rund görs mätningen i två riktningar vinkelräta mot varandra, och medelvärdet registreras.

→ Det är viktigt att detta mått kontrolleras innan man börjar använda en ny borr – det kan variera något.

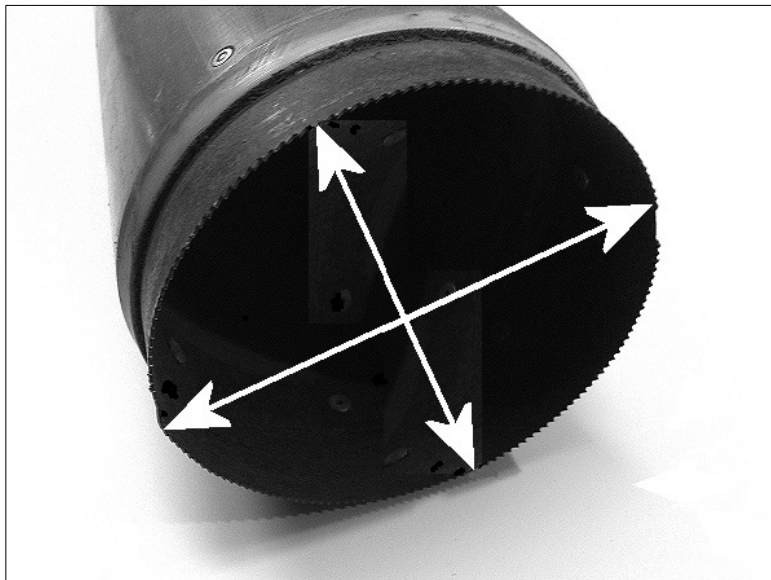


Fig. 11.6.7.1 Humusborrens diameter mäts tvärs över sågbladet på dess *insida* – medelvärdet av två korsande mätningar registreras.

11.6.8 HUMUSFORM

Humusform [meny Humusprovtagning, delmeny Inledande variabler]

Humusformen bestäms på första godkända provpunkten inom gropcirkeln (avsnitt 11.2 och 11.3). Klassificering sker i följande humusformer:

Humusform (Kod)

Humuslager saknas ... (0) (< 0.5 cm mäktighet)

(Mårtyper)

Mår, typ 1 (1)

Mår, typ 2 (2)

Moder (3)

(Mulltyper)

Mulliknande moder (4)

Mull (5)

(Torvtyper)

Torvartad mår (6)

Torv (7)

Borrdiameter	100	mm
Humusform	Mår typ 1	
H30-/H10-prov?	Ja	
Överlagrad torv?		
Övre Humusform		
Övre HumusMäkt		cm

11.6.8.1 Allmänt om humusformsbestämningen

Bestämning av humusform sker med ledning av mäktigheten av de organiska horisonterna **H**, **Of** och **Oh**, samt aggregatbildning i **A**-horisonten (horisontdefinitioner i avsnitt 11.7). Vid bestämningen tas hänsyn endast till material från växtsamhället som fanns på platsen när humuslagret bildades. Eventuellt förekommande *gyttj jord* (transporterat med rinnande vatten) räknas därför *inte* till humuslagret, utan till underliggande mineraljord (se *Gyttj jord* avsnitt 11.7). På motsvarande sätt beaktas aldrig *kollager* i gamla kolbottnar eller liknande vid humusforms-klassifikationen. Skulle nybildad minst 0.5 cm mäktigt humus finnas i ett lager *ovanpå* gyttjan respektive kollagret klassificeras detta enligt reglerna nedan, i annat fall registreras Humuslager saknas.

Det är vidare förhållandena *vid inventeringstillfället* som avses. Olika typer av påverkan (till exempel brand) som skett efter att humuslagret

ursprungligen bildades kan leda till en annan humusformsklassificering. Mänskliga och naturliga störningar av markprofilen kan dessutom förändra horisonternas typiska utseende på sätt som försvårar humusformsbestämningen (jämför Störd markprofil, avsnitt 11.6.19).

Vanligtvis finns bara *ett* enkelt eller *enskiktat* humuslager, vilket då givetvis är det lager som ska beskrivas. Ibland förekommer dock *två humuslager*, det ena utbildat ovanpå det andra; i sådana fall tillkommer några kompletterande regler – se avsnitt 11.6.8.3 "Tvåskiktade humuslager"!

11.6.8.2 Beskrivning av humusformerna och deras gruppering i humusformsgrupper)

Inom Markinventeringen grupperar vi humusformerna i de tre humusformgrupperna *mårtyper*, *mulltyper* och *torvtyper*. Indelningen grundar sig på förhållandet mellan O-, H- och A-horisonternas mäktigheter, varför man vid humusformsbestämning börjar med att ta ställning till vilka av dessa man kan se i markprofilen. (Andra lager eller horisonter än O, H och A räknas inte till humuslagret!)

Figur 11.6.8.1 visar förenklat förhållandena mellan Of-, Oh- och A-horisonterna för humusformerna av *mår-* och *mulltyp*. (Figuren saknar relevans för H-horisonter, dvs. humusformer av *torvtyp*.)



Humusform av mårtyp.

Variabelklassbeskrivningar:

- Humuslager saknas (0)

Detta är förstas ingen egentlig humusform (och tillhör inte någon humusformsgrupp) men är den klass vi använder om humus saknas eller dess mäktighet understiger 0.5 cm. Vid registrering av denna "humusform" (meny Humusprovtagning, variabel HumusMäkt(1)) sätts humusmäktigheten i datasamlaren automatiskt till 0 cm. (De båda undermenyerna Humusstick och Avslutande variabler kan då inte öppnas.)

Mårtyper

Om den organiska horisonten i huvudsak är en O-horisont är humusformen av *mårtyp*, dvs. Mår typ 1, Mår typ 2 eller Moder. Gränsdragningen mellan dessa humusformer görs med ledning av mäktighetsförhållandet mellan Of- och Oh-lagren, figur 11.6.8.1.

Det är vanligt att det under en O-horisont finns spår av en A-horisont, som dock ofta är tunn (ibland omärkbar) och då inte har någon betydelse för klassificeringen av mårtyper. Sådana tunna A-horisonter ingår i humuslagret och tas med vid provtagning. Ibland är dock A-horisonten mer framträdande, och om det finns tendens till aggregatbildning måste man överväga om humusformen istället kan vara av mulltyp.

→ Humus av mårtyp provtas som H30-prov. Vid tillräcklig mäktighet tas på djupgrävningssytor även H50-prov, vilket dock är ovanligt för mår. (Se avsnitt 11.5.1 provtyperna H30 och H50.)

- Mår typ 1 (1)

Det organiska materialet är en O-horisont, vars mäktighet till mer än 50 % utgörs av en Of-horisont. Oh-horisonten har vanligtvis mycket ringa mineraljordsinblandning. Under O-horisonten kan finnas en A-horisont som dock oftast är mycket tunn och i regel helt saknar aggregat.

- Mår typ 2 (2)

Det organiska materialet är en O-horisont, vars mäktighet till minst 25 % men max 50 % utgörs av en Of-horisont. Oh-horisonten har vanligtvis ringa mineraljordsinblandning. Under O-horisonten kan finnas en A-horisont som dock oftast är mycket tunn och i regel saknar aggregat.

- Moder (3)

Det organiska materialet är en O-horisont, vars mäktighet till mer än 75 % utgörs av en Oh-horisont. Oh-horisonten har vanligtvis ringa mineraljordsinblandning. Under O-horisonten kan finnas en A-horisont som dock oftast är tunn och i regel saknar aggregat; det kan dock punktvis förekomma lösa aggregat som mycket lätt går sönder vid tryck eller vattenbegjutning.

Mulltyper

Mulltyperna, dvs. Mull och Mulliknande moder karakteriseras av en aggregerad A-horisont, som vanligtvis uppkommit genom grävande markdjurs aktivitet. Humuslagret kan i övre delen vara mycket rik till ibland ganska fattig på mineraljord; i det senare fallet är en viktig skillnad mot mårtyperna att mineraljordsinblandningen ökar tydligt och i stort sett kontinuerligt mot djupet, utan skarpa gränser. Halva AB-horisonten räknas till humuslagret.

→ Humus av mulltyp provtas som H10-prov (se avsnitt 11.5.1, provtyp H10).

- Mulliknande moder (4)

Humusformen är en övergångstyp mellan Moder och Mull. Of-skiktet är tunt (< 2 cm). Oh-horisonten, som har större mineraljordsinblandning än en Moder, är ofta den dominerande horisonten i humuslagret. I A-horisonten finns aggregat. A-horisonten är tjockare än i en Moder men tunnare än i en Mull. Övergången mellan A- och B-horisonterna är i regel diffus; denna AB-horisont är dock inte speciellt utdragen på djupet. Utmärkande

för Mullknande moder är att det organiska materialet – i påtagligt högre grad än i en Mull – är koncentrerat till den övre delen av humuslagret.

- Mull (5)

Humuslagret är kraftigt mineraljordsuppblandat som en följd av grävande markdjurs aktivitet, främst maskar. A-horisonten är den helt dominerande delen av humuslagret och har en väl utvecklad aggregatstruktur. Det kan finnas en tunn Of-horisont, dock högst 2 cm. Övergången mellan A- och B-horisonten är diffus och oftast utdragen på djupet. Om jordartens textur är Lera eller Mjåla kan skillnaden i färg mellan A- och B-horisonten vara obetydlig och gränsdragningen får då göras med ledning av jordmaterialets struktur (aggregatförekomst).

Torvtyper

I *torvtyperna* är den organiska horisonten en H-horisont, som dock kan vara av skiftande utseende och ursprung. Ofta handlar det om vanlig vitmosstorv, men materialet kan även vara lövkärrstorv, starrtorv, boktorv, etc. Till de typiska egenskaperna hos alla dessa "egentliga" torvformer hör att materialet i stort är relativt enhetligt och homogent. Ofta (men inte alltid!) täcker humuslagret ifråga ganska stora partier, och oftast saknas mineraljordspartiklar i märkbar mängd (förutom vid gränsen mot underlaget). Undantag förekommer vid vissa typer av störning.

En H-horisont kan dock även utgöras av annat organiskt material, som barkfragment, småkvistar etc. som fläckvis lagt sig i fördjupningar med hög fuktighet. Ibland finns då även ett tydligare inslag av mineraljordspartiklar. Materialet förtjänar inte benämningen "torv", men är för nedbrutet för att räknas till förnalagret. Gränsdragningen mellan torvtyp och mårtyp måste här avgöras av om man bedömer att nedbrytningen hämmas i tillräckligt grad av hög fuktighet. Skulle inblandningen av mineraljord vara sådan att materialet har karaktär av A-horisont får graden av markbiologisk aktivitet bestämma gränsdragningen mot mulltyp.

→ Humus av torvtyperna provtas som H30-prov. Vid tillräckligt stor mäktighet tas på djupgrävningsytor även ett H50-prov, vilket för torv är vanligt. (se avsnitt 11.5.1, provtyperna H30 och H50.)

- Torvartad mår (6)

Den organiska horisonten är en H-horisont med en mäktighet mindre än 30.5 cm. Inom denna breda definition rymmer klassen Torvartad mår några ganska olika profiltyper. Dels vad som till materialet helt liknar typisk *torv* (av vitmoss- eller annan typ) och där endast mäktigheten utesluter en klassificering som Torv. Dels (vad som inte får förväxlas med Moder!) en H-horisont uppdelad i ett mindre nedbrutet skikt (Hf – *fibric*) och ett i fuktigt tillstånd "smörigt" mer nedbrutet skikt (Hs – *sapric*), där relationerna är som mellan Of- och Oh-horisonterna i en Moder. Till skillnad mot Moder utvecklas Torvartad mår på fuktiga till blöta ståndorter där nedbrytningen hämmas på grund av syrebrist, och bottenförnan ofta kommer från *vitmossor* och/eller *björnmossor*. Dessutom måste till Torvartad mår även räknas humusprofiler av annan tämligen heterogen karaktär, med ofta dålig sammanhållning och dominerade av en H-horisont som inte uppfyller mäktighetskriteriet för humusform Torv.

- Torv (7)

Den organiska horisonten är en H-horisont med en mäktighet på minst 30.5 cm.

11.6.8.3 Tvåskiktade humuslager

Som följd av förändrade villkor för humusbildning uppkommer ibland tvåskiktade humuslager. Det vi träffar på oftast inom Markinventeringen torde vara att en mull eller mulliknande moder blir bevuxen med mårbildande vegetation, så att med tiden en O-horisont bildas ovanpå A-horisonten, samtidigt som maskarnas aktivitet minskar och aggregatstrukturen försvagas. För andra humusformer kan dock andra förändringar förekomma.

Ett nyutvecklat ytligt humuslager utgörs i praktiken oftast av en O-horisont, bildad som följd av ny- eller återetablering av trädbestånd. Andra alternativ är mindre vanliga. Mull som ytlig humusform kan någon gång tänkas uppkomma till följd av att mineraljord avsiktligt eller oavsiktligt spridits över ett

befintligt humuslager, samtidigt som förutsättningen för markbiologisk aktivitet varit tillräckligt goda. Ett konkret exempel är där lera kan ha påförts på torvmark i uppodlingssyfte. En H-horisont över annan humus torde vara sällsynt, men bör i så fall stå i samband med försumpning av tidigare mindre blöt mark.

När tvåskiktade humuslager förekommer kan två något olika situationer föreligga:

- Överlagrande och underliggande humusform tillhör samma humusformgrupp. Denna situation blir man sällan varse i praktiken, eftersom den ringa skillnaden mellan de likartade humuslagren är svår att uppfatta som åtskilda humusformsbildningar. Om man ändå bedömer att detta är fallet, ska mätning av humusmäktighet och provtagning av humusen alltid omfatta *båda lagren tillsammans!* Som humusform anges den humusform som *dominerar i provet!*
- Överlagrande och underliggande humusform tillhör olika humusformgrupper. Vad som då gäller visas översiktligt i figur 11.6.8.2 samt beskrivs här:
 - Är det överlagrande humuslagret under 2 cm mäktigt är det *humusformen* hos det underliggande lagret som ska registreras, men *båda lagren mäts och provtas tillsammans* (provtyp H30 eller H10 bestäms av humusformen)!
 - Är det överlagrande humuslagret 2 cm eller mer gäller **grundregeln** att det nya/övre humuslagret bestämmer vilken humusform som ska registreras och provtas. **Undantag** gäller om det undre lagret är en H-horisont; då ska *båda humuslagren mätas och provtas tillsammans!* Om den sammanlagda humusmäktigheten i markprofilen är större än 30 cm ska humusform Torv registreras, annars Torvartad mår (detta oavsett hur mycket eller lite torv eller torvartad mår som kommer med i H30-provet).


- Om det undre lagret är en H-horisont tillkommer en separat registrering av det övre humuslagrets humusform och mäktighet; se variabeln Överlagrad torv? och dess följdfrågor (avsnitt 11.6.10).

	<u>Överlagrande humus under 2 cm</u>	<u>Överlagrande humus 2 cm eller mer</u>	<u>Överlagrande humus 2 cm eller mer</u>
Överlagrande humus			
Underliggande humus	O-, A- eller H-horisont (oftast A eller H)	O-, A- eller H-horisont (oftast A)	H-horisont
Mineraljord eller berg			
Beskrivning:	Ange underliggande H-form!	Ange överlagrande H-form!	Ange torv eller torvartad mår, beroende på om sammanlagd mäktighet av <u>all</u> humus är över eller under 30 cm!
Mätning:	Mät sammanlagd mäktighet av båda humuslagren!	Mät överlagrande humus-lager!	Mät sammanlagd mäktighet av båda humuslagren!
Provtagning:	Båda lagren ska ingå i samma H-prov! H10- eller H30-prov beroende på underliggande humusform.	Provtag överlagrande H-lager! H10- eller H30-prov beroende på överlagrande humusform.	Båda lagren ska ingå i samma H30-prov!
Observera:	(Ange variabel Humusheterogenitet som "blandade humusformgrupper")		(Ange variabel Överlagrad torv? som "Ja", samt Humusheterogenitet som "blandade humusformgrupper")

Fig. 11.6.8.2 Regler för beskrivning, mätning (humusmäktighet) och provtagning av tvåskiktade humuslager tillhörande olika humusformgrupper.

11.6.9 INSAMLAT HUMUSPROV

Från humuslagret insamlas areabestämnda prover med tilldelad humusborr, se avsnitt 11.5.2 under ”humusprovtagning”.

H30-/H10-prov?  [meny Humusprovtagning, delmeny Inledande variabler]

H30-/H10-prov? (Kod)

Nej (0)

Ja (1)



The screenshot shows a software window titled "Inl.var: 3600 N 500 (klar)" with a clock showing 16:18. The window contains several input fields: "Borrdiameter" set to 100 mm, "Humusform" set to "Mår typ 1", and "H30-/H10-prov?" set to "Ja". There is also a partially visible field for "DNA-prov ska tas!".

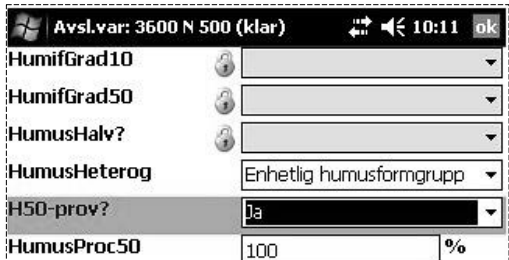
I delmenyn frågar S&M inledningsvis efter humusformen. Beroende på humusform styrs programflödet därefter i olika riktningar. För klasserna Mull och Mulliknande moder ska ett H10-prov tas, för övriga ska ett H30-prov tas. Om provet tas svaras Ja på frågan H30-/H10-prov?, varvid variablerna i delmenyn Humusstick blir åtkomliga. Om provtagning av någon anledning inte är möjlig ges svaret Nej, varvid delmenyn Humusstick hopas över.

H50-prov?  [meny Humusprovtagning, delmeny Avslutande variabler]

H50-prov? (Kod)

Nej (0)

Ja (1)



The screenshot shows a software window titled "Avsl.var: 3600 N 500 (klar)" with a clock showing 10:11. The window contains several input fields: "HumifGrad10", "HumifGrad50", "HumusHalv?", and "HumusHeterog" (set to "Enhetlig humusformgrupp"). The "H50-prov?" field is set to "Ja" and "HumusProc50" is set to 100 %.

Om *humusformen* är Mår typ 1, Mår typ 2, Moder eller Torv och *humuslagrets mäktighet* är större än 40 cm, ska efter registrering av H30-/H10-prov? (enligt ovan) ett H50-prov tas på djupgrävningssytor (jämför avsnitt 11.5.2). För detta registreras tagen provvolym (HumusProc50) uttryckt som 1-100 % av full provvolym.

För noteringar angående humusproverna används meny Fritextnotering (avsnitt 11.6.31). Noteringar kan gälla sådant som att provvolymen är för liten, den provtagna horisonten är störd på något sätt, etc.

Om prov som borde ha samlats in inte gått att ta ska det finnas en kommentar som speglar anledningen till detta. En sådan kommentar kan bestå av en kort notering i meny Begärda noteringar (avsnitt 11.6.31). Dock krävs ingen notering om orsaken till uteblivet prov beror på en omständighet som angivits med någon fast anmärkningskod (Anmärkning-Dom, AnmärkningÄven, avsnitt 11.6.30).

→ *Notera fältet i mitten av menyn Inledande variabler som anger om DNA-prov ska tas på ytan eller inte.*

The screenshot shows a menu with the following fields and values:

Field	Value	Unit
Borrdiameter	100	mm
Humusform	Mår typ 1	
H30-/H10-prov?	Ja	
DNA-prov ska tas!		
Överlagrad torv?		
Övre Humusform		
Övre HumusMäkt		cm

A dashed arrow points to the 'DNA-prov ska tas!' field.

11.6.10 ÖVERLAGRAD TORV

Överlagrad torv? [meny Humusprovtagning, delmeny Inledande variabler]

När den registrerade humusformen är Torv eller Torvartad mår ska variabeln Överlagrad torv? bestämmas med Nej eller Ja. Med överlagrad torv avses om det finns någon annan humusform (dvs. av mår- eller mulltyp) med tjocklek 2 cm eller mer ovanpå torven/torvartade måren. De speciella reglerna för tvåskiktade humuslager beskrivs sist i avsnitt 11.6.8.

Överlagrad torv? (Kod)

Nej (0)

Ja (1)

Inl.var: 3600 N 500 (klar)	
Borrdiameter	100 mm
Humusform	Torv
H30-/H10-prov?	Ja
DNA-prov ska inte tas	
Överlagrad torv?	Ja
Övre Humusform	Mår typ 1
Övre HumusMäkt	3 cm
Meny	

Om svaret är Ja ska även följdvariablerna Övre Humusform och Övre HumusMäkt bestämmas. Om svaret är Nej är dessa båda variabler låsta.

Övre Humusform [meny Humusprovtagning, delmeny Inledande variabler]

När överlagrad humusform finns (Överlagrad torv? = Ja) ska humusform och dess mäktighet för det överliggande lagret anges (se nästa variabel). Giltiga klasser för Övre humusform är mår- och mulltypernas humusformer. Till skillnad mot variabeln Humusform är inte klasserna Humuslager saknas, Torvartad mår och Torv giltiga här.

11.6.10 Jordmånsbeskrivning och markprovtagning
– Variabler – Överlagrad torv

Övre Humusform (Kod)

- Mår typ 1** (1)
Mår typ 2 (2)
Moder (3)
Mulliknande moder (4)
Mull (5)

Övre HumusMäkt [meny Humusprovtagning, delmeny Inledande variabler]

I variabeln registreras den överlagrade humusformens mäktighet. Till skillnad från variabeln HumusMäkt(n) är inte värdet "00" och "01" giltigt för Övre HumusMäkt.

Kod	Övre humusmäktighet (cm)
02	≥ 2.0 -- < 2.5
03	≥ 2.5 -- < 3.5
...	...
98	≥ 97.5 -- < 98.5
99	≥ 98.5

→ Om överlagrad torv förekommer, ska variabeln HumusHeterog (avsnitt 11.6.15) besvaras med koden Blandade humusformgrupper i de fall både det underliggande H-lagret och det överlagrande humuslagret ingår i humusprovet. Så bör nästan alltid vara fallet, såvida inte mäktigheten av den övre humusformen någon gång överstiger provtagningsdjupet för H30-provet (30 cm).

11.6.11 HUMUSLAGRETS MÄKTIGHET

HumusMäkt(n) [meny Humusprovtagning, delmeny Humusstick] alt.

Humusmäktighet [meny Jordmånsbeskrivning]

På alla provytor med godkänd gropcirkel (avsnitt 11.2) ska *humuslagrets mäktighet* bestämmas. Detta sker genom mätning i de provpunkter (n=1-9) som finns inom gropcirkeln (jämför figur 11.3.1). Mätning sker alltid i den först godkända provpunkten (oftast HumusMäkt(n=1)). Om humusprov ska tas på aktuell provyta ska humusmäktigheten dessutom bestämmas i alla punkter som används för komplettering av humusprovet. För eventuella punkter utan humus, men som tillhör provet, sätts humusmäktigheten till 0 cm. (Utifrån registrerade värden räknar S&M ut en medelmäktighet som används i vissa feltester.) I S&M ska mäktigheten anges avrundad till närmaste hela cm.

→ *Bestämningen av humusmäktighet avser alltid mäktigheten av den humus som beskrivits i variabeln Humusform! Definitiv bestämning av humuslagrets mäktighet kan därför inte göras innan humusformen har bestämts (åtminstone preliminärt). Regler som gäller vid humusformsbestämningen kan medföra konsekvenser för avgränsningen av det humuslager som ska mätas och registreras!*

Kod	Mäktighet (cm)
00	< 0.5 (se nedan!)
01	≥ 0.5 -- < 1.5
02	≥ 1.5 -- < 2.5
...	...
98	≥ 97.5 -- < 98.5
99	≥ 98.5

Stick: 3600 N 500 (klar) 16:24 ok

HumusMäkt(1)	53 cm	Provolym (lit.): 2,36
HumusProc(1)	100 %	Provmängd (cm): 30
HumusMäkt(2)		H-mäkt 1:a stick: 53
HumusProc(2)		Summa H-mäkt: 53
HumusMäkt(3)		n stick med hum.: 1
HumusProc(3)		n stick utan hum.: 0
		H-mäkt medel: 53
		H-form: Torv

Meny

^ Om insamlat humusprov.

Registrering av humuslagrets mäktighet på provytor där humusprov inte har tagits, se sist i detta avsnitt.

→ *Koden "00" är giltig endast om variabel Humusform bestämts till klassen Humusform saknas. Om registreringen gäller den första godkända provpunkten automatregistreras koden och användaren kan inte ange den. Däremot anges den i de fall humus saknas i punkter där kompletterade stick tas i samband med humusprovtagning!*

Praktiska anvisningar och observanda för hur mätningen av humusmäktighet konkret ska utföras i en del inte alltid uppenbara fall.

Allmänna anvisningar:

Mät i gropen eller i stickhålet – *inte* på propparna eftersom dessa mycket lätt blir sammanpressade.

Mäktigheten ska mätas med linjal på den sida av provgropen eller sticket som ligger *längst ifrån provytcentrum*. Går det inte att mäta där – mät på motstående sida.

→ *Allra viktigast är att man är konsekvent och inte systematiskt väljer den sida som råkar vara "enklast att mäta"!*

Vid mätningen bör man först bestämma humuslagrets övre och undre gränser, först därefter tas linjalen fram för att mäta. Det finns annars en tendens att man föredrar "jämna" mått framför andra!

Om humusformen är Mull eller Mulliknande moder:

Om humusformen är Mull eller Mulliknande moder och det finns en övergångszon mellan A- och B-horisonten räknas humuslagrets mäktighet ned till halva AB-horisonten. I sådana fall börjar man med att urskilja en övre och nedre avgränsning av AB-horisonten. Humuslagrets undre gräns sätts sedan mitt i denna övergångszon.

Om humusformen är Torv:

På *torvmark* (humuslager ≥ 30.5 cm) används vanligtvis jordsonden som hjälpmedel vid mätningen. Torven sonderas till maximalt en meters djup. Större djup än en meter (≥ 98.5 cm) noteras med koden "99".

→ *Kontrollera sondens verkliga längd innan mätning – på grund av förslitning och omslipning av spetsen kan längden avvika från vad cm-graderingen visar.*

11.6.11 Jordmånsbeskrivning och markprovtagning
– Variabler – Humuslagrets mäktighet

Då man mäter ett torvlagers mäktighet med jordsonden kan det vara svårt att känna gränsen mot mineraljorden om denna består av jordarter med fin textur (främst *lera* eller *gyttjelerde*). Dessa täta jordarter klibbar dock lätt fast vid sondspetsen, så att man i tveksamma fall kan känna på materialet som fastnat på jordsondens nedre del. På jordarter som innehåller *sand* och *grus* hör man tydligt när jordsonden stöter mot mineraljordsgränsen.

→ *Särskilda anvisningar för mätning och provtagning av störd markprofil finns i avsnitt 11.6.19.*



Variable	Value
Humusform	Torv
Humusmäktighet	56 cm
HumifGrad10	
HumifGrad50	
BlekjordMäkt?	
BlekjordMäkt	cm
Bs-/Bsh?	
Kulturjordmån?	

Registrering av humuslagrets mäktighet (samt i förekommande fall humifieringsgrader) på provytor utan insamlat humusprov sker i meny Jordmånsbeskrivning. (Humusformen är låst och visas endast här.)

11.6.12 VOLYM-% HUMUSPROV

HumusProc(n)

[meny Humusprovtagning, delmeny Humusstick]

HumusProc50

[meny Humusprovtagning, delmeny Avslutande variabler]

Variablerna HumusProc(n) och HumusProc50 avser hur stor andel av den teoretiska volymen av ett humusprov som kunnat tas tillvara i provpunkten (n). Variablerna bedöms endast om respektive humusprov tas (avsnitt 11.6.9):

- HumusProc(n) avser provtagning av H30- eller H10-prov.
- HumusProc50 avser provtagning av H50-prov.

Hur stor volym humusproven ska ha "teoretiskt" framgår av provtagningsreglerna i avsnitt 11.5.2. Försvårande omständigheter kan dock göra att viss andel av befintligt provmaterial inte går att ta tillvara. För att näringsförrådet i humuslagret ska kunna beräknas på rätt sätt krävs därför registrering av hur mycket av befintligt provmaterial inom varje stick som tagits tillvara.

Humusprover av mulltyper har alltid den fasta volymen Borrens area * 10 cm provtagningsdjup! Allt grövre material som hindrar provtagning till detta djup, eller minskar volymen av det tagna provet, ska räknas bort från HumusProc(n) – det gäller håll och block, liksom stenar som rensas bort från provet. Jämför punkt 3 på nästa sida!

The screenshot shows a software window titled "Stick: 3600 N 500 (klar)" with a clock showing 16:30. On the left, there is a list of variables: HumusMäkt(1) (53 cm), HumusProc(1) (100%), HumusMäkt(2) (empty), HumusProc(2) (empty), HumusMäkt(3) (empty), and HumusProc(2) (empty). On the right, a summary table shows: Provolym (lit.): 2,36; Provmängd (cm): 30; H-mäkt 1:a stick: 53; Summa H-mäkt: 53; n stick med hum.: 1; n stick utan hum.: 0; H-mäkt medel: 53; H-form: Torv. A "Meny" button is at the bottom.

^ HumusProc(n) i meny Humusstick.

The screenshot shows a software window titled "Avsl.var: 3600 N 500 (klar)" with a clock showing 16:19. It lists several variables: HumifGrad10, HumifGrad50, HumusHalv?, HumusHeterog (Enhetlig humusformgrupp), H50-prov? (Ja), and HumusProc50 (100%). A "Meny" button is at the bottom.

^ HumusProc50 i meny Avslutande variabler.

Följande koder används för Volym-% humusprov:

Kod	Volym-%	Anmärkning
000	0	Inget provmaterial från sticket har kommit med i provvolymen. Har koden angivits i samband med tagning av H30- eller H10-prov betyder det att <u>föreliggande stick</u> är ett s.k. nollstick utan humus. (Koden är inte giltig i samband med H50-prov.)
001	1	En procent (1 volym-%) av allt provmaterial som teoretiskt sett ska ingå har kommit med i provvolymen.
...
...
099	99	99 volym-%.
100	100	Allt provmaterial som teoretiskt sett ska ingå har kommit med i provvolymen.

Volymen 100 % gäller allt provmaterial som finns inom sticket i markprofilen och alltså skulle ha funnits med i det tagna provet om ingenting försvårat provtagningen. Siffran ska inte tolkas "pedantiskt", utan om provtagningen går "normalt bra" anses 100 % komma med. Men det finns några anledningar till att andelen kan vara mindre, t.ex.:

1. Grova rötter, block eller dylikt hindrar åtkomst till viss andel provmaterial, figur 11.6.12.1 a och b.
2. Provet kan falla sönder när humusborren dras upp, figur 11.6.12.1 c, 11.6.12.2 a.
3. Vid humusprovtagning i mulltyp påverkas HumusProc(n) av allt grovt material – håll, block eller sten – som hindrar provtagning till det fasta djupet 10 cm, eller i övrigt minskar provvolymen, figur 11.6.12.2 b och c.

Variabeln skiljer sig något mellan H30- och H10-prov. För H30-provet bestäms provvolymen av mäktigheten av befintligt humusmaterial och borrens diameter, medan H10-provet har den (teoretiska) fasta provvolymen av en 10 cm hög cylinder med humusborrens diameter. Nedräkning av VolymProc(n) sker i respektive fall:

- För H30-provet om det finns kvar humusmaterial i markprofilen som inte kommer med i provet!
- För H10-provet om det tagna provet inte omfattar hela den teoretiska provvolymen på grund av att håll, block eller stenar upptar en del av volymen!

Ett riktvärde till stöd för bedömningen: en klotrund sten på **5.3** cm i diameter, motsvarar **10** % av volymen av en hel H10-propp om humusborrdiametern är 100 mm. Några andra riktvärden:

- 5 cm → ca 8 %
- 4 cm → ca 4 %
- 3 cm → ca 2 %
- 2 cm → ca 0.5 %

11.6.12 Jordmånsbeskrivning och markprovtagning
 – Variabler – Volym-% humusprov

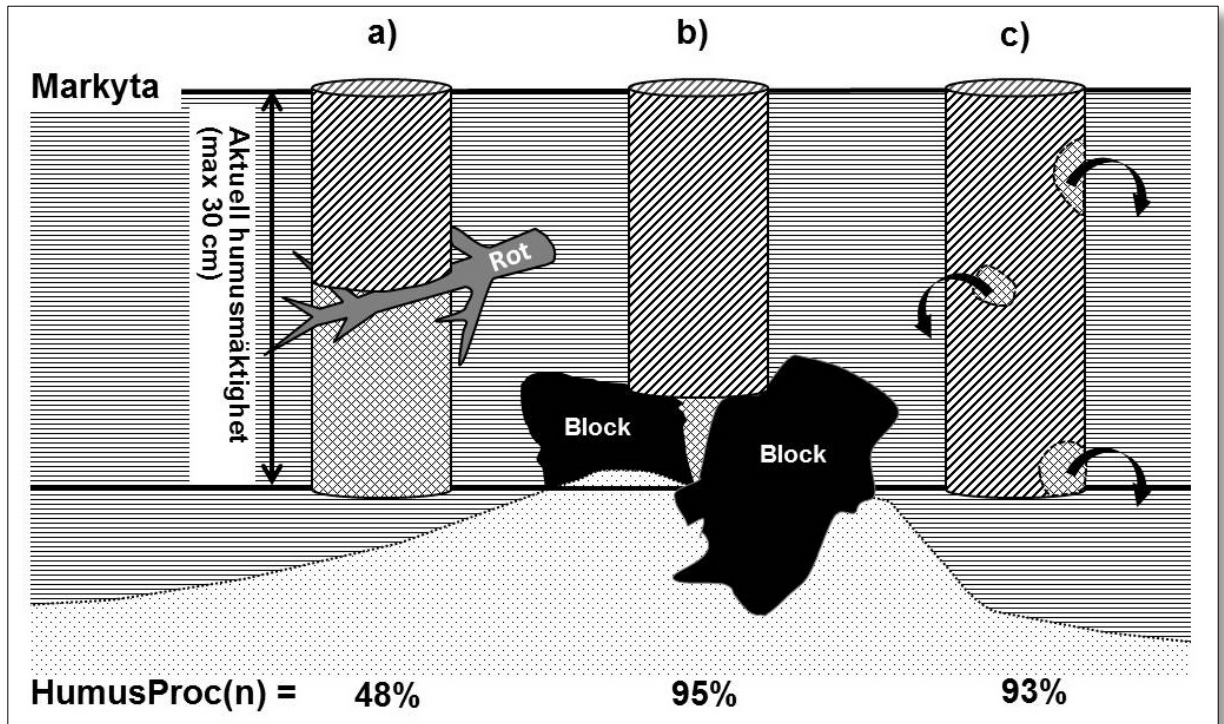


Fig. 11.6.12.1 Några typfall där HumusProc(n) för H30-prov inte är 100 %.

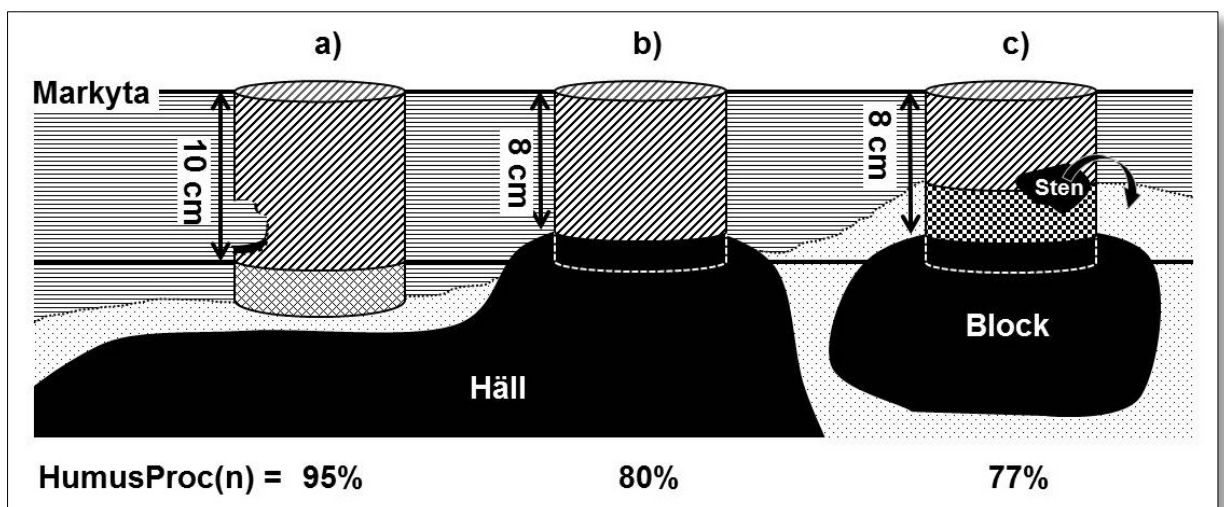


Fig. 11.6.12.2 Några typfall där HumusProc(n) för H10-prov inte är 100 %.

11.6.13 TORVENS HUMIFIERINGSGRAD

HumifGrad10, HumifGrad50

[meny Humusprovtagning,
undermeny Avslutande variabler] alt. [meny Jordmånsbeskrivning]

Om humusformen är Torv ska *humifieringsgraden* anges (variablerna HumifGrad10 respektive HumifGrad50). Registreringen avser förhållandet på 10 centimeters respektive 50 centimeters djup från markytan. Se definitioner i avsnitt 11.7 (främst H-horisont). Om *humuslagrets mäktighet* är under eller lika med 50 cm utgår HumifGrad50-bestämningen.

En myr är vanligen uppbyggd av omväxlande lager med *hög- och lågför-
multnad torv* som bl.a. avspeglar skillnader i syretillgång vid torvens bild-
ning. Ta ett stycke torv på 10 cm respektive 50 cm djup under markytan.
Genom att bedöma färgen hos det vatten som kan kramas ur provet, och
strukturen hos den torvmassa som eventuellt blir kvar i handen, bedöms
humifieringsgraden i fem klasser enligt följande:

Humifieringsgrad	(Kod)
<i>Låg</i>	(1)
<i>Tämligen låg</i>	(2)
<i>Medel</i>	(3)
<i>Tämligen hög</i>	(4)
<i>Hög</i>	(5)

Avsl.var: 3600 N 500 (klar) 16:32 ok

> HumifGrad10 Tämligen låg

> HumifGrad50 Låg

HumusHalv?

HumusHeterog Enhetlig humusformgrupp

H50-prov? Ja

HumusProc50 100 %

Meny

^ Om insamlat humusprov.

Registrering av humifieringsgrader på provytor där
humusprov inte har tagits, se sist i avsnitt 11.6.11.

11.6.13 Jordmånsbeskrivning och markprovtagning
– Variabler – Torvens humifieringsgrad

◆ *Låg humifieringsgrad:*

Andel avgående torvmassa:	<i>ingen - obetydlig</i>
Avgående vatten:	<i>klart - svagt grumligt</i>
Kramningsåterstedens karaktär:	<i>nästan oförändrad växtmassa, inte grötig</i>
Växtstruktur:	<i>växtdelarna är tydligt identifierbara och elastiska (= torvmassan sväller åter då handen öppnas)</i>

◆ *Tämligen låg humifieringsgrad:*

Andel avgående torvmassa:	<i>ingen eller mycket liten</i>
Avgående vatten:	<i>grumligt</i>
Kramningsåterstedens karaktär:	<i>lite eller något grötig</i>
Växtstruktur:	<i>växtdelar huvudsakligen identifierbara och något elastiska</i>

◆ *Medel humifieringsgrad:*

Andel avgående torvmassa:	<i>utgör upp till 1/3</i>
Avgående vatten:	<i>starkt grumligt</i>
Kramningsåterstedens karaktär:	<i>grötig men med växt- struktur</i>
Växtstruktur:	<i>tydligare efter än före kramning</i>

◆ *Tämligen hög humifieringsgrad:*

Andel avgående torvmassa:	<i>utgör 1/3 - 2/3</i>
Avgående vatten:	<i>lite och i så fall vällingartat</i>
Kramningsåterstodens karaktär:	<i>utgörs främst av rötter</i>
Växtstruktur:	<i>skönjbar men relativt otydlig före kramning</i>

◆ *Hög humifieringsgrad:*

Andel avgående torvmassa:	<i>utgör nästan allt</i>
Avgående vatten:	<i>inget</i>
Kramningsåterstodens karaktär:	<i>ingen återstod, förutom eventuella rötter.</i>
Växtstruktur:	<i>materialet har ingen växtstruktur kvar</i>



→ *Lathund över torvens humifieringsgrad finns på bakre omslagets insida (tabell 11.6.13.1).*

11.6.14 HALVERAT HUMUSPROV

HumusHalv? [meny Humusprovtagning, undermeny Avslutande variabler]

Under vissa omständigheter får ett humusprov halveras i syfte att minska den sammanlagda vikten av de prover som ska transporteras. Om delning sker måste alla proppar som tillhör provet delas! Delning utförs med kniv längs humusproppen(-arna), uppifrån och ner.

→ *Observera att det är S&M-programmet som med ledning av gjorda registreringar avgör om delning är tillåten!*

Humusproppen får halveras när det sammanlagda humusprovet från flera humusstick blir över 38 cm (i S&M motsvarar 38 cm en volym av > 3.0 liter). För **H10**-prov räcker 30 cm (> 2.36 liter).

(Detta berör oftast H30-prover, men kan någon gång även gälla H10-prover om flera proppar har humus volym-% (HumusProc(n)) väsentligt under 100 %.)

Variabeln har följande klasser:

Halverat humusprov? (Kod)

*Nej – humuspropparna i
provet har inte
halverats* (0)

*Ja – humuspropparna i
provet har halverats* (1)

Variable	Value
HumifGrad10	
HumifGrad50	
HumusHalv?	Ja
HumusHeterog	Enhetlig humusformgrupp
H50-prov?	
HumusProc50	%

→ *I de fall humusprovet delas mitt itu ska HumusProc(n) bestämmas innan delningen (med hänsyn taget till eventuella rötter, stenar eller annat som medfört att inte hela humuslagret kommit med i provet).*

Ett exempel:

75 % av en humuspropp kom med i provet. HumusProc(n) sätts då till "75". Man väljer att halvera proppen och HumusHalv? sätts därmed till Ja. I senare databehandling kommer detta att uppfattas som att hälften av 75 % av humusproppen kommit med i provet (dvs. 37.5 % av teoretisk maximal volym).

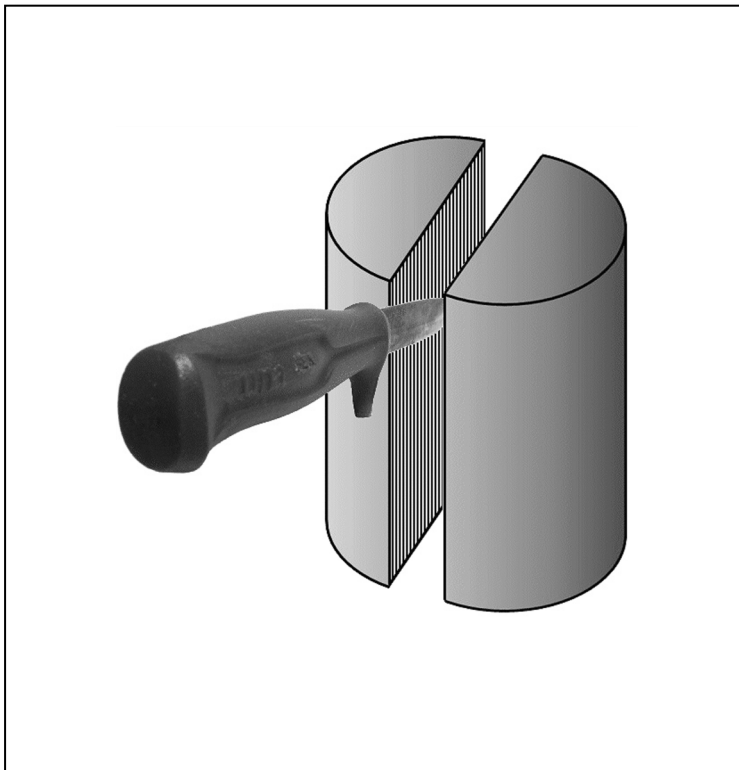


Fig. 11.6.14.1 *Humusprovet (samtliga proppar) delas i två halvor med en kniv uppifrån och ned längs proppen. Variabeln HumusHalv? = Ja.*

11.6.15 HUMUSPROVETS HETEROGENITET

HumusHeterog [meny Humusprovtagning, undermeny Avslutande variabler]

Variabeln avser om innehållet i humusprovet tillhör endast en humusformgrupp, eller utgörs av ett blandat material från två (undantagsvis tre) olika humusformgrupper. Variabeln bedöms endast om humusprov tas.

Vid förekomst av tvåskiktade humuslager inträffar att humusprovet ibland ska tas på så sätt att överlagrande humus mäts och provtas tillsammans med underliggande humuslager (regler ges under "tvåskiktade humuslager" i avsnitt 11.6.8).

Om det på grund av provtagning i tvåskiktade humuslager sker en blandning av humusformgrupper (inom en eller flera humusproppar) ska variabeln HumusHeterog sättas till den andra klassen här nedan, kod = "2". (I annat fall betraktas humusprovet som enhetligt, kod = "1".)

→ *Eftersom kompletterande humusstick inte får tas från annan humusformgrupp än den i första sticket kan de olika sticken i ett humusprov inte tillhöra olika humusformsgrupper! (avsnitt 11.5.2).*

Variabeln har följande klasser:

Humusprovets heterogenitet (Kod)

Enhetlig humusformgrupp – humusprovet består av endast en humusformgrupp..... (1)

Blandade humusformgrupper – humusprovet består av blandade humusformgrupper och är alltså heterogent (2)

11.6.16 BLEKJORDLAGRETS MÄKTIGHET

BlekjordMäkt?

[meny Jordmånsbeskrivning]

Finns blekjordshorisont? (nästa variabel, BlekjordMäkt, ska fyllas i om Ja här).

BlekjordMäkt? (Kod)

Nej (0)

Ja (1)

→ *Notera att BlekjordMäkt? inte kommer upp i S&M om humusformen är av mår- eller torvtyp och humusmäktigheten minst 40 cm.*

→ *De fyra första variablerna i meny Jordmånsbeskrivning är oftast låsta och visas endast här (har då registrerats i meny Humusprovtagning).*

BlekjordMäkt

[meny Jordmånsbeskrivning]

E-horisontens (blekjordens) mäktighet ska alltid anges om man bedömer att det finns en E-horisont. Mäktigheten anges i närmaste hela centimeter.

Kod	Mäktighet (cm)
00	< 0.5
01	≥ 0.5 -- < 1.5
02	≥ 1.5 -- < 2.5
...	...
98	≥ 97.5 -- < 98.5
99	≥ 98.5

Gränsen mellan E- och B-horisonterna är oftast tydlig men kan ha en övergångszon. Blekjordens mäktighet mäts i detta fall till mitten av övergångszonen.

Om jorddjupet är litet kan ibland E-horisonten ligga direkt på hällen; då mäts blekjordens mäktighet ned till hällytan. Blekjord ovanpå ett block mäts till blockets yta (detta gäller inte vid mäktiga E-horisonter där blocket är inbäddat i blekjorden; mät om möjligt vid sidan av blocket).

Två eller flera lager E-horisonter torde endast förekomma vid störd mark (StördMark? = Ja). Hänger de inte ihop mäts endast den översta E-horisontens mäktighet.

Blekjordsmäktigheten mäts på den sida av provgropen som vetter ut från provytecentrum. Går det inte att mäta mäktigheten där ska mätningen ske på motstående sida av gropen. Om blekjorden är mycket mäktig och/eller ligger mycket djupt under markytan får man skatta dess mäktighet med jordsonden.

- *Ytligt liggande ljusgrå mineraljord i markprofiler med tät jordart (textur lera, mjåla, eller möjligen finmo) är endast undantagsvis blekjord.*
- *E-horisonten ska inte sammanblandas med den markhorisont (Cg) som bildas när grundvatten växelvis stiger och sjunker i profilen och bidrar till urlakning (se Fig. 11.6.23.4, Gleysol).*

O-horisont
(humus)

E-horisont
(blekjord)

B-horisont
(rostjord)



11.6.17 B-HORISONT MED ANRIKNING AV JÄRNFÖRENINGAR

Bs-/Bsh?

[meny Jordmånsbeskrivning]

B-horisont med anrikning av järnföreningar (Bs-/Bsh).

→ *Om humusmäktigheten är över 50 cm på humusformen mår- eller torvtyp kommer variabeln inte upp i datasamlaren.*

Bs-/Bsh? (Kod)

Nej – Bs- eller Bsh-horisont saknas (0)

Ja:
Ja – utan skenhälla (1)

Ja – med diskontinuerlig skenhälla (2)

Ja – med kontinuerlig skenhälla (3)

Jordmån: 3600 N 500 (klar)	
BlekjordMäkt?	Ja
BlekjordMäkt	4
Bs-/Bsh?	Nej - Bs- eller Bsh-h...
Kulturjordmån?	Nej
StördMark?	Nej
Jordart	Morän
Textur sediment	
Textur morän	5. Sandig-MOIG

Definition av skenhälla – se avsnitt 11.7.

◆ *Nej – Bs- eller Bsh-horisont saknas*

Används om det varken finns Bs- eller Bsh-horisont (avsnitt 11.7).

Följande tre klasser används om det i B-horisonten finns en Bs- eller Bsh-horisont:

◆ *Ja – utan skenhälla*

Används om det i Bs- eller Bsh-horisonten inte finns skenhälla.

◆ *Ja – med diskontinuerlig skenhälla*

Används om det i Bs- eller Bsh-horisonten finns skenhälla, vilken man utan större svårighet kan gräva igenom (s.k. diskontinuerlig skenhälla).

Jämför klassen Diskontinuerlig skenhälla i variablerna AnmärkningDom och AnmärkningÄven (avsnitt 11.6.30).

◆ *Ja – med kontinuerlig skenhälla*

Används om det i Bs- eller Bsh-horisonten finns skenhälla, vilken man endast med stor svårighet kan gräva igenom (kontinuerlig skenhälla).


Jämför klassen Kontinuerlig skenhälla i variablerna AnmärkningDom och AnmärkningÄven (avsnitt 11.6.30).

11.6.18 KULTURJORDMÅN

Kulturjordmån?

[meny Jordmånsbeskrivning]

Kulturjordmån? (Kod)
Nej (0)
Ja (1)



Marken är en tidigare plöjd jordbruksmark med en tydlig gräns mellan den av plogen bearbetade matjorden och underliggande alv (matjord; Ap-horisont se avsnitt 11.2.). Matjorden är i allmänhet ca 20 cm mäktig. Alven är den del av markprofilen på åkermark som ligger mellan matjorden och den mer opåverkade C-horisonten. Vanligen utgörs alven av en tidigare B-horisont, ibland kan det även ligga kvar rester av en gammal blekjord som fanns vid tidpunkten då marken plöjdes första gången (plogen nådde inte så djupt att hela blekjordslagret arbetades in i plogtorna).

Matjord utgörs i regel av humusform Mull, eller ibland Mulliknande moder. Om marken blir bevuxen med *mår*-bildande vegetation kommer en O-horisont att bildas ovanpå matjorden, så att humusformen för en tid blir tvåskiktad. Med tiden kan humusformen sedan komma att övergå till Mår eller Moder.

→ *Notera att variabel Kulturjordmån? inte är en jordmån i samma bemärkelse som variabel Jordmån i avsnitt 11.6.23.1. Ovanstående kriterier för kulturjordmån kan gälla inom flera av de klasser som där beskrivs (dock sällan Leptosol och Podzol).*

→ *Variabeln utgår om Humusform = Humuslager saknas.*

11.6.19 STÖRD MARKPROFIL

StördMark?

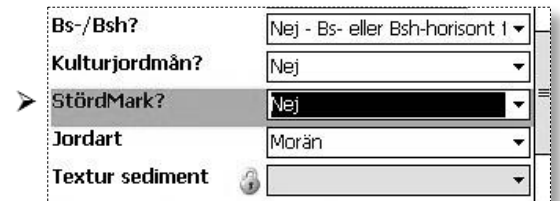
[meny Jordmånsbeskrivning]

Markprofilen klassificeras som *störd* om jordmånshorisonernas normala lagerföljd på grund av en störning blivit tydligt påverkade.

Störd markprofil? (Kod)

Nej (0)

Ja (1)



The screenshot shows a software interface with several dropdown menus. The 'StördMark?' menu is highlighted and shows 'Nej' selected. Other visible menus include 'Bs-/Bsh?' (Nej - Bs- eller Bsh-horizont 1), 'Kulturjordmån?' (Nej), 'Jordart' (Morän), and 'Textur sediment' (locked).

Störd markprofil kan uppkomma på många vis och orsaken kan vara såväl mänsklig aktivitet som naturliga händelser. Några typiska exempel är: rotvältor, gamla kolbottnar med tydligt kollager, matjordstäkt på f.d. åkermark, störning på grund av uppfrysning. Mest vanligt på skogsmark är dock att marklagren blivit omrörda i samband med markberedning.

Störd markprofil föreligger *inte* om provpunkten ligger på underkänt markslag (avsnitt 11.6.3), eftersom grävning *aldrig* ska ske i sådana punkter. Störd markprofil får inte heller användas som "gardering" om markprofilen är allmänt svårtolkad; man ska vara övertygad om att någon slags störning verkligen skett. Tecken på tidigare plöjning av marken för jordbruksändamål ska inte klassificeras som störning; detta fångas istället upp av variabel Kulturjordmån?.

Observera:

→ *Störd markprofil kan ibland anas på markytan redan innan man börjar gräva (vilket i sig inte hindrar placering av provgropen så länge variabeln Markslag har klassen Godkänt gropläge). Ofta märker man dock störningen först i samband med att man gräver provgropen. Notera att markberedd yta mäts och provtas, men då ofta med registrering Ja i variabeln StördMark? (jämför variabeln MBA i avsnitt 12.2).*

Konsekvenser av störd markprofil för vissa andra moment

Störd markprofil medför ofta vissa svårigheter vid beskrivning och provtagning av marken. För bättre överblick har olika specialanvisningar som gäller störd mark samlats här.

Mätning av humusmäktighet

Om markprofilen är störd och det finns flera humuslager inom 30 cm från markytan, gäller som grundregel att deras mäktigheter ska adderas. Djupare humuslager än 30 cm beaktas inte.

Dessutom gäller för humusmäktighetsmätningen följande:

- Om det i markytan finns ett mineraljordslager som är ≥ 2 cm räknas det som att *humuslager saknas* i markprofilen, dvs. Humuslagrets mäktighet är då 0 cm (meny Humusstick utgår automatiskt i S&M).
- Om det i markytan finns ett tunnare mineraljordslager (< 2 cm) ovanpå ett humuslager, inkluderas mineraljordslagret vid mätningen av humuslagrets mäktighet.
- Ett lager av minst 2 cm "ren" mineraljord under ett humuslager bryter alltid mätningen; humusmäktigheten omfattar endast vad som ligger ovanför mineraljorden.
- Om ett ytligt humuslager är av mår- eller torvtyp och minst 2 cm mäktigt, inkluderas andra direkt underliggande humuslager endast om de är av mår- eller torvtyp, men inte om de är av mulltyp.
- Om det ytliga humuslagret däremot är av mulltyp inkluderas alla andra direkt underliggande humuslager.

Bestämning av jordart och textur

Vid måttligt störda förhållanden följs de vanliga reglerna för bestämning av jordart och textur så gott det går (11.6.20-21). Är profilen kraftigt störd och en exakt regeltolkning leder till stora svårigheter att göra en beskrivning kan man dock tillåta sig att avvika något från den punkt där man normalt borde ha gjort sina observationer, och eventuellt tar man viss hjälp av utseendet av ostörda partier i närheten.

Görs bestämningen av jordart och textur i mineraljord som kastats upp i flera lager ska material från det understa lagret väljas. Man väljer också i första hand material från en B-horisont, endast i sista hand väljs material från en E-horisont.

Provtagning av humus

Beroende på vilken humusform som registreras tas humusprovet som ett H10- eller H30-prov. Om det i mätningen av humusmätthet (enligt ovan) ingår ett tunt mineraljordslager tas detta med i humusprovet och *Mineraljordsrikt humusprov* anges som anmärkning (variabel AnmärkningDom eller AnmärkningÄven, avsnitt 11.6.30). Registreringen av Volym-% humusprov (avsnitt 11.6.12) påverkas inte av det faktum att humuslagret som sådant är stört, utan bara av hur mycket av avsedd mängd man får med i provet enligt här beskrivet sätt att mäta och provta.

Provtagning av mineraljord

Om mineraljordsprover ska tas på störd markprofil får provtagningsdjupet rätta sig efter den gjorda humusbestämningen (enligt ovan), även om det kan leda till att "fel" horisonter eller humusrester kommer med i proverna. Finns humus räknas mineraljordens överkant följa direkt under det beskrivna humuslagret; saknas humus enligt beskrivningen ovan anses mineraljordens överkant ligga i markytan. I övrigt följs anvisningarna i avsnitt 11.5.3 så gott det går.

B-horisontens undre gräns

B-horisontens undre gräns (avsnitt 11.6.25) bedöms "i den mån det går", även om bestämningen blir något mer osäker än annars. Är omrörningen av marklagren kraftig behöver bestämningen inte göras.

Mineraljordsprovernas horisonter

Vid bestämning av mineraljordsprovernas horisonter (avsnitt 11.6.26) kan det inträffa att provet innehåller en blandning av material som inte motsvarar någon av de koder som finns. I så fall väljs den första i ordningen (lägst nummer) som någorlunda stämmer med provinnehållet. Om det finns mer än försumbara rester av humus i mineraljordsprovet bör någon kod väljas där "A" ingår; detta görs för att markera innehållet av organiskt material, oavsett vilken humusformen är.

11.6.20 JORDART

Jordart (i gropen)

[meny Jordmånsbeskrivning]

Variabeln Jordart bedöms i den först godkända provpunkten inom grop-cirkeln. Definition av jordart finns i avsnitt 11.7.

Djupet för jordarts- och texturbestämning identifieras enligt följande regler:

1. Om organiskt material (O- eller H-horisont) omfattar mer än 50 cm mäktighet anges jordart Torv (jordartens textur bestäms inte i detta fall).
2. Annars: Om organiskt material (O- eller H-horisont) med högst 50 cm mäktighet ligger direkt på häll, anges jordart Häll (jordartens textur bestäms inte i detta fall).
3. Annars bestäms jordart och textur i mineraljorden under det organiska materialet, enligt följande:
 - a. Om E-horisont finns sker bestämningen 10 cm ner i B-horisonten (*, **).
 - b. Om E-horisont saknas sker bestämningen 20 cm ner i mineraljorden (*).

(*) Om jorddjupet enligt a eller b inte "räcker till" sker bestämning i nedersta delen av mineraljorden. (Ange då Osäker texturbedömning i någon av variablerna AnmärkningDom eller AnmärkningÄven, avsnitt 11.6.30.)

(**) Vid sällsynt förekommande mycket mäktig E-horisont behöver jordart och textur dock aldrig bestämmas på större djup än 95 cm från markytan (vilket motsvarar det maximala djupet vid tagning av M65-prov)!

- *Jordartens textur bestäms på exakt samma ställe i profilen som bestämning av jordarten, se Textur (avsnitt 11.6.21)!*
- *Närmare anvisningar för jordarts- och texturbestämning i störd markprofil finns i avsnitt 11.6.19.*

För jordarts- och texturbestämning i markprofil med sammanhängande *kollager*, *gungfly* eller *flark* – se under rubriken ”jordartsbestämning i några specialfall” sist i detta avsnitt!

Jordart	(Kod)
Sediment med <i>hög</i> sorteringsgrad (inkl. gyttjejord)	(1)
Sediment med <u>låg</u> sorteringsgrad	(2)
Morän	(3)
Häll	(4)
Torv	(5)

Jordmån: 3600 N 500 (klar) 08:33 ok

Kulturjordmån? Nej

StördMark? Nej

Jordart Morän

Textur sediment

Textur morän S. Sandig-MOIG

JorddjupGrop 99 cm

Jordmånstyp Regosol

Gleyfärger? Nej

Meny

Det lösa jordlagret klassificeras efter dess bildningsätt i olika *jordarter*. Vid bildningen av minerogena jordarter har inlandsisen och dess avsmältning haft helt avgörande betydelse. Mineraljorden har härvid antingen avsatts som *morän* (vanligen osorterat jordmaterial) eller *sediment* (vatten- eller vindsorterat jordmaterial). En viktig naturgräns utgör *högsta kustlinjen* (HK), som är den högsta nivå till vilken det postglaciala havet nått. Den anges i meter över nuvarande havsyta, figur 11.6.20.1. Mineraljorden kan uppvisa stora olikheter ovan respektive under HK.

Under HK har moräner i exponerade lägen (sluttningar) blivit bearbetade av vågorna så att de finare kornstorleksfraktionerna förts bort kortare eller längre sträckor. Det kvarvarande grövre materialet utgörs då av mer eller mindre påverkad svallad morän, medan det omlagrade (bortförda) materialet bildat olika sorterade sediment.

11.6.20 Jordmånsbeskrivning och markprovtagning
– Variabler – Jordart (i gropen)

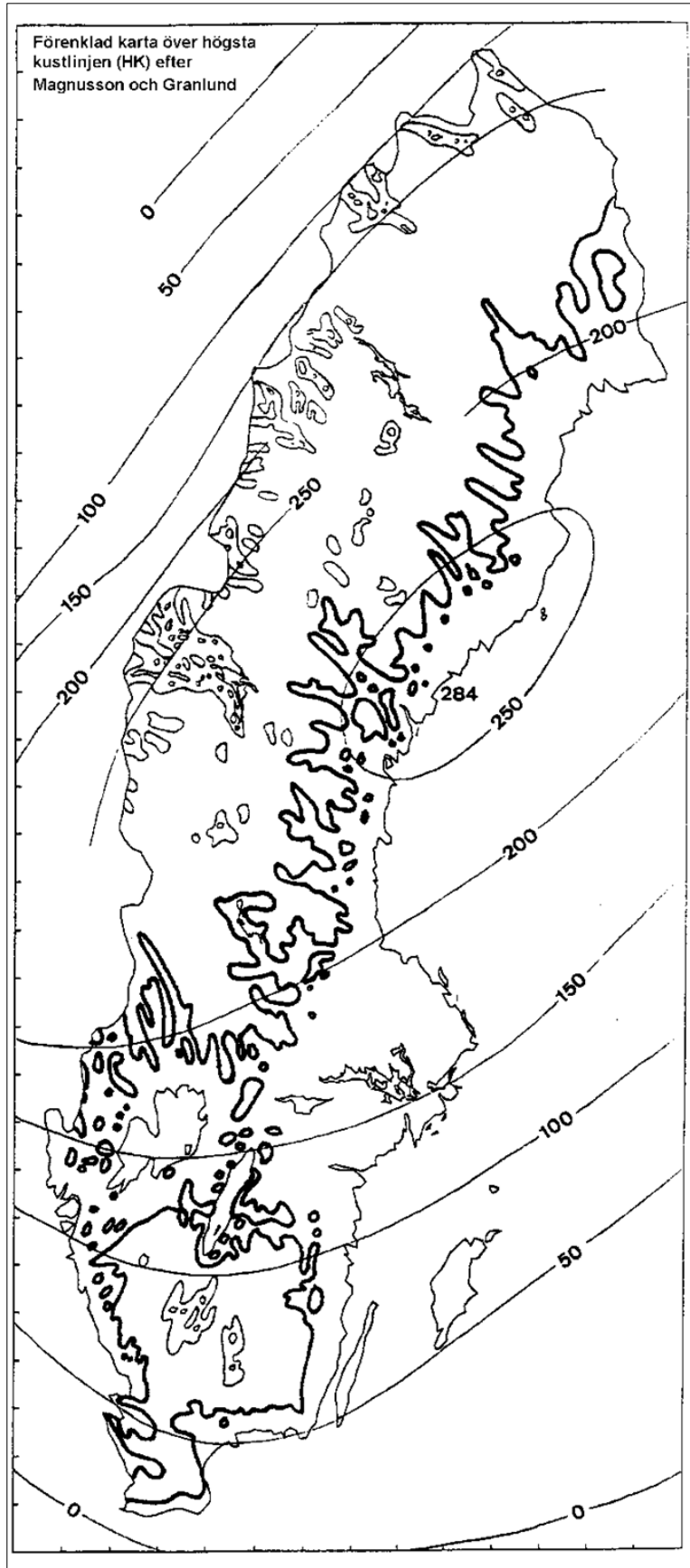


Fig. 11.6.20.1 Förenklad karta över högsta kustlinjen (HK).

Svallas moränen tillräckligt hårt och omlagras bildas ett sorterat sediment (t.ex. ett s.k. klapperstensfält i extremfallet, avsnitt 11.7). Längs med HK eller strax under den kan det uppstå problem att skilja *svallad morän* från *svagt sorterade sediment* (dåligt sorterad grusig sand). Grundregeln är här att jordarten klassificeras som *svallad morän* (variabelklass Morän) om det svallade lagret i genomsnitt är tunnare än 0.5 meter. Om svallningen nått djupare klassificeras jordarten som *sorterat sediment* (oftast variabelklassen Sediment med låg sorteringsgrad). Denna regel kan dock vara svår att tillämpa i den enskilda gropen.

I ett terrängavsnitt där det omväxlande förekommer moräner och sediment, intar moränerna som regel de högre partierna, medan sedimenten är lokaliserade till de lägre belägna terrängavsnitten. Moränlandskapet är vanligtvis kuperat, medan sedimenten vanligen är avlagrade så att terrängen blivit jämn och plan – undantag utgör glacifluvialt avsatta åsar (rullstensåsar). *Vindsorterade sediment* bildar ofta s.k. dynlandskap. Glacialleror förekommer ofta i småkullig och ibland sluttande terräng.

→ *Observera att såväl vatten- som vindsediment också kan förekomma ovanför HK (t.ex. vattensediment avsatta i senare tömda issjöar).*

Ofta finns det också sediment av mer lokal karaktär kring olika vattendrag, s.k. *svämsediment*.

→ *Var medveten om att såväl jordarten som dess textur kan uppvisa betydande förändringar mot djupet, t.ex. ett finjordsrikt sediment som överlagrar en sandig morän.*

◆ *Sediment med hög sorteringsgrad (inkl. gyttj jord)*

Sorterad mineraljord med högst två dominerande kornstorleksklasser (variabeln Textur sediment, avsnitt 11.6.21). Om två kornstorleksklasser dominerar ska de ligga i direkt följd av varandra. Övriga kornstorleksklasser saknas eller förekommer i betydligt mindre omfattning.

Sand- och gruspartiklar har avrundade kanter och de finare kornstorleksfraktionerna känns "lena" (= river inte då man gnider jordmaterialet mellan fingrarna).

Marken är oftast plan eller svagt kuperad, utom t.ex. i erosionsbranter och på sådana platser av en rullstensås där högsorterat jordmaterial kan förekomma.

Observera att:

- *Finjordsrika sediment med hög sorteringsgrad är blockfattiga, enstaka stenar och block kan dock förekomma.*
- *Det förekommer högsorterade sediment som domineras av sten och block, och som har mycket lite material i finare texturklasser (jämför klapper i avsnitt 11.7).*
- *Även högsorterade jordarter med inslag av organiskt material (t.ex. gyttjejord, avsnitt 11.7) förs till denna klass.*

◆ *Sediment med låg sorteringsgrad*

Sorterad mineraljord innehållande flera dominerande kornstorleksklasser (variabeln Textur sediment, avsnitt 11.6.21). Om endast två kornstorleksfraktioner dominerar får de inte ligga i anslutning till varandra i kornstorleksskalan (i så fall har sedimentet hög sorteringsgrad). Sediment med låg sorteringsgrad förekommer framför allt i svallsediment och glacifluviala avsättningar. Klassen påminner ibland om Morän, men mineraljordskornen är oftast mer rundade och förekommer ofta i anslutning till åsar eller ryggar.

◆ *Morän*

Morän utgörs av krossat berggrundsmaterial och lösa jordlager som bildats genom landisens bearbetning av landskapet. *Morän* är osorterad mineraljord som mestadels har samtliga kornstorlekar från "1. Blockig och stenig" till "8. Lerig" (variabeln Textur morän, avsnitt 11.6.21). *Sand-* och

grus-fraktionerna är oftast kantiga och finmaterialet (< 2 mm) river mellan fingrarna. Markytan är oftast småkuperad. Observera dock att små "fickor" av sediment ganska ofta förekommer i en moränmark. Moränerna är helt dominerande bland våra jordarter i Sverige.

◆ *Häll*

Häll är i egentlig mening ingen jordart. Denna klass används när berggrunden ligger bar eller överlagras av högst 50 cm humus av O- eller H-horisont. Mineraljordslagret (inklusive eventuell A-horisont) får inte vara mäktigare än 0.5 cm.

→ *Observera skillnaden i definition mellan Häll här och RT:s motsvarande klass i variabel Jordart för 10 m-ytan (avsnitt 5.2)!*

◆ *Torv*

Om humusformen har H- eller O-horisont och humuslagrets mäktighet är större än 50 cm klassificeras jordarten som Torv.

Om torvlagret är tunnare är det den underliggande jordarten (Sediment, Morän eller Häll) som bestämmer jordartsklassen. (RT anger inte jordarten Torv utan registrerar detta på ett annat sätt i variabeln Torv, avsnitt 5.2)

- - - X - - -

Jordartsbestämning i några specialfall:

- Om kollager finns bestäms jordarten 20 cm ner i mineraljorden under kollagret. Grävning bör kunna göras till 70 cm djup. Vid ännu något djupare kollager används jordsonden för att försöka få upp mineraljord för bestämning. Om man inte når mineraljorden alls skattas jordarten genom den som bäst överensstämmer med omgivningens, dock aldrig Torv.
- Gungflyn: Om det finns minst 30 cm av en H-horisont under S-skiktet anges jordarten Torv även om mäktigheten är mindre än 50 cm, förutsatt att mineraljord inte finns inom 50 cm djup. I övriga fall skattas jordarten genom den som bäst överensstämmer med omgivningens.
- Flarkar: Jordarten sätts till Torv förutsatt att mineraljord inte påträffas i botten.

Definition av *kollager*, *gungfly* och *flark*, se avsnitt 11.7.

11.6.21 JORDARTENS TEXTUR

Textur sediment, Textur morän (i gropen) [meny Jordmånsbeskrivning]

Jordartens textur bestäms om variabel Jordart (avsnitt 11.6.20) bestämts till morän eller minerogena sorterade sediment. I första hand är texturen ett uttryck för kornstorleksfördelningen inom fraktionen med diameter mindre än 20 mm, eftersom detta material är mest bestämmande för jordartens kemiska egenskaper. (Om jordartens innehåll av finare material är litet – se *specialregel 2a* längre ner i detta stycke.)

→ *Definitiv bestämning av jordartens textur kan inte göras innan jordarten har bestämts (åtminstone preliminärt), se föregående avsnitt!*

Kod	Textur	
	<i>Minerogena sediment</i> ●	<i>Morän</i> ■
◆ 0	<i>Block i gropen</i>	<i>Block i gropen</i>
◆ 1	<i>Klapper och sten</i>	<i>Blockig och stenig</i>
◆ 2	<i>Grus</i>	<i>Grusig</i>
◆ 3	<i>Grovsand</i>	<i>Sandig</i>
◆ 4	<i>Mellansand</i>	<i>SANDIG-moig</i>
◆ 5	<i>Grovmo</i>	<i>Sandig-MOIG</i>
◆ 6	<i>Finmo</i>	<i>Moig</i>
◆ 7	<i>Mjåla</i>	<i>Mjålig</i>
◆ 8	<i>Ler / Gyttj jord</i>	<i>Lerig</i>

Jämför även tabell 11.6.21.1 (texturlathunden) på bakre omslagets insida, samt avsnitten J.2 och J.3 i UTB.

1) Huvudregler gällande texturbestämning:

- a) Djupet för texturbestämning är detsamma som för bestämning av jordart (avsnitt 11.6.20) och texturbestämning sker normalt i samma punkt som jordartsbestämningen.
 - b) Texturbestämningen utförs i normalfallet på ren, fuktig och inte sammankittad mineraljord.
- *Några enkla fältmetoder för texturbestämning finns beskrivna i MI:s utbildningskompendium; dessa går framför allt ut på att pröva form- och rullbarhet hos mineraljordens finmaterial (< 2 mm).*
- *Texturen känns något olika beroende på vilken fuktighet provet har – om det är torrt, fukta provet!*

2) Specialregler som i förekommande fall helt eller delvis upphäver huvudreglerna:

- a) Om jordartens innehåll av material finare än 20 mm understiger 20 vol-% sätts texturklassen "1. Klapper och sten"/"1. Blockig och stenig".
- b) Om mindre, "lokala" block hindrar bestämningar i gropen ska jordarten och dess textur, samt eventuell blekjordsmäktighet om möjligt avgöras med jordsondens hjälp vid sidan av blocket! Om detta inte går sätts texturen till klassen "0. Block i gropen".
 - *Klassen "0. Block i gropen" får inte användas om jordmånstypen är Leptosol! På ståndorter där tät ansamling av stenar eller block förekommer naturligt klassas jordmånstypen som Leptosol med texturklassen "1. Klapper och sten"/"1. Blockig och stenig", se tabellen ovan. Jämför även definitionen av blockmark i avsnitt 11.7.*

Om texturbestämningen måste göras på ett annat djup än det "normala" enligt reglerna ska klassen Osäker texturbedömning registreras i någon av variablerna AnmärkningDom eller AnmärkningÄven (avsnitt 11.6.30). Samma anmärkningskod används om texturbestämningen nämnvärt försvåras av humusinblandning.

→ *För att med godtagbar säkerhet kunna bedöma jordartens textur i fält måste man ihärdigt öva på jordarter med känd kornstorleksfördelning.*

(Lagledaren bedömer också jordart och jordartens textur, jämför avsnitt 5.2, men bedömningen representerar då oftast hela prov-/delytan och görs med jordsonden enligt ett visst mönster. Markinventerare och lagledare bör trots detta samarbeta vid texturbedömningarna – även i de fall markinventeraren sätter "0. Block i gropen". Något krav på att Ml:s och RT:s registreringar ska vara lika finns dock inte.)

Specialfall:

◆ *Block i gropen (kod = "0")*

Block i gropen är ingen textur. Variabelklassen används endast då blockförekomst i gropen omöjliggör bestämning av jordartens textur (jämför under punkt 2b tidigare i detta avsnitt). Ett block har en diameter över 200 mm.

◆ *Gyttj jord (kod = "8")*

Gyttj jord förs till jordarten Sediment med hög sorteringsgrad, klassen Ler (kod "8"). Utrullningsprov: mindre än 3 mm. Tät, gummiartad konsistens. Definition i avsnitt 11.7.

11.6.22 JORDDJUP I GROPEN

JorddjupGrop

[meny Jordmånsbeskrivning]

Jorddjupet i den punkt där provgropen grävs är avståndet från markytan ned till berggrunden.

Jorddjupet mäts respektive skattas beroende på det aktuella grävningdjupet och registreras i närmaste hela centimeter ned till en meters djup.

→ *Om jorddjupet varierar inom gropen är det djupet i den först godkända provpunkten som gäller (avsnitt 11.3).*

Kod	Jorddjup i gropen (cm)
00	< 0.5 eller berg i dagen
01	≥ 0.5 -- < 1.5
02	≥ 1.5 -- < 2.5
...	...
98	≥ 97.5 -- < 98.5
99	≥ 98.5

Jordmån: 3600 N 500 (klar) 08:34

Kulturjordmån? Nej

StördMark? Nej

Jordart Morän

Textur sediment

Textur morän 5. Sandig-MOIG

JorddjupGrop 99 cm

Jordmånstyp Regosol

Gleyfärger? Nej

Meny

I de fall mätning av jorddjupet kan göras väljs den sida i provgropen som är vänd ut från provytecentrum (jämför registreringen av humuslagrets och blekjordens mäktighet). Går det inte att mäta där – mät på motstående sida.

Bäst förutsättningar att bestämma jorddjupet finns i samband med djupgrävning/mineraljordsprovtagning. I dessa provgropar kan jorddjupet ofta mätas till ca 95 cm. För jorddjup över 95 cm sker en skattning. Om man inte kan gräva till 95 cm, t.ex. på grund av Block i gropen eller Kontinuerlig skenhälla, skattas även grundare jorddjup.

I alla andra provgropar mäts jorddjupet i den utsträckning det är rimligt, i annat fall måste skattning ske.

→ *Observera att ett stort block under markytan i gropen inte påverkar mätningen av jorddjupet – det är avståndet ned till berggrunden som gäller!*

11.6.23 JORDMÅNSTYP

11.6.23.1 Jordmånstyp – variabeln

Jordmånstyp

[meny Jordmånsbeskrivning]

Jordmånstypen bestäms i den grävda provgropen på alla provytor som ska markinventeras. Definition av jordmån finns i avsnitt 11.7

Markinventeringen övergick från och med 2003 till det internationella klassificeringssystemet "World Reference Base for Soil Resources" (WRB, 1998) och inför 2016-års inventering har instruktionen anpassats till en uppdaterad version av klassificeringssystemet (WRB, 2015). Ambitionen är att få bättre jämförbarhet med andra länder och särskilt inom EU. Av alla WRB:s 32 jordmånsgrupper har 8 valts ut; de som är vanligast förekommande under svenska förhållanden. Till detta kommer klassen Ej klassificerbar som används när varken humusprovtagning eller bestämning av jordmånen kunnat genomföras. Andra variabler som på olika sätt belyser jordmånsförhållandena är Kulturjordmån? och StördMark?. Särskilt viktig är variabeln StördMark?, då aktiva skogliga åtgärder i högsta grad inverkar på marktillståndet.

Referens

WRB, 1998. World Reference Base for Soil Resources, World Soil Resources Reports 84. FAO, Rome.

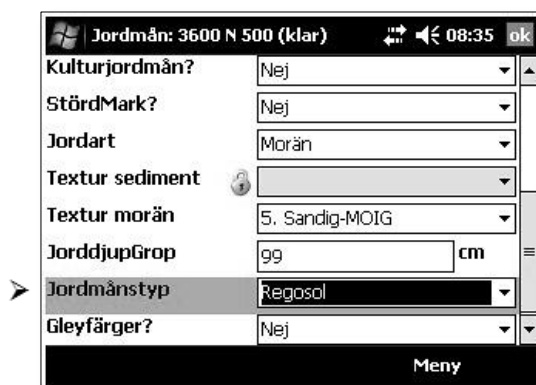
WRB, 2015. World Reference Base for Soil Resources 2014, update 2015. World Soil Resources Reports 106. FAO, Rome.

WRB:s webbplats:

<http://www.fao.org/soils-portal/soil-survey/soil-classification/world-reference-base/en/>

Följande jordmånstyper urskiljs i Markinventeringens utdrag ur det internationella systemet WRB:

Jordmånstyp	(Kod)
<i>Histosol</i>	(1)
<i>Leptosol</i>	(2)
<i>Gleysol</i>	(3)
<i>Podzol</i>	(4)
<i>Umbrisol</i>	(5)
<i>Cambisol</i>	(6)
<i>Arenosol</i>	(7)
<i>Regosol</i>	(8)
<i>Ej klassificerbar</i>	(9)



På följande sidor finns en bestämningsnyckel och beskrivningar för WRB:s jordmånstyper. Figurerna som illustrerar jordmånstyperna ska ses som exempel på hur det oftast ser ut; inom varje jordmånstyp finns en stor utseendemässig variation. Till sist följer en beskrivning av diagnostiska horisonter, egenskaper och material som används vid bestämningen av jordmånstypen (avsnitt 11.6.23.3).

I många fall kräver bestämningen av jordmåner en bedömning av jordens färg. Färgbestämningen görs genom att jordprovet jämförs med en standardiserad färgkarta; **Munsell® Soil Color Chart**. Kartan är uppbyggd med färgprov som klassas med hjälp av tre storheter:

- *Hue* (färgton) som beskriver jordprovets kulör i förhållande till färgerna röd(R), gul(Y), grön, blå och purpur (de senare tre färgerna används inte inom MI).
Högre siffra innebär gulare färg på de aktuella färgkartorna: 5YR, 7.5YR och 10YR.
- *Value* (ljushet) som avgör hur ljus respektive mörk färgen är.
Högre siffra innebär högre ljushet.
- *Chroma* (färgintensitet) som är ett mått på färgens mättnad.
Högre siffra innebär större mättnad.

11.6.23.1 Jordmånsbeskrivning och markprovtagning
– Variabler – Jordmånstyp

Varje färgprov i färgkartan har en specifik beteckning, exempelvis "10YR 3/1", där *hue* är 10YR, *value* är 3 och *chroma* är 1. Färgbestämningen görs på ett väl genomfuktat jordprov och inte direkt i solljus. En tumregel är att jordprovet bör ha samma fuktighetsgrad som vid rullning för texturbestämning. Alla färgkriterier som anges avser följaktligen fuktigt prov.

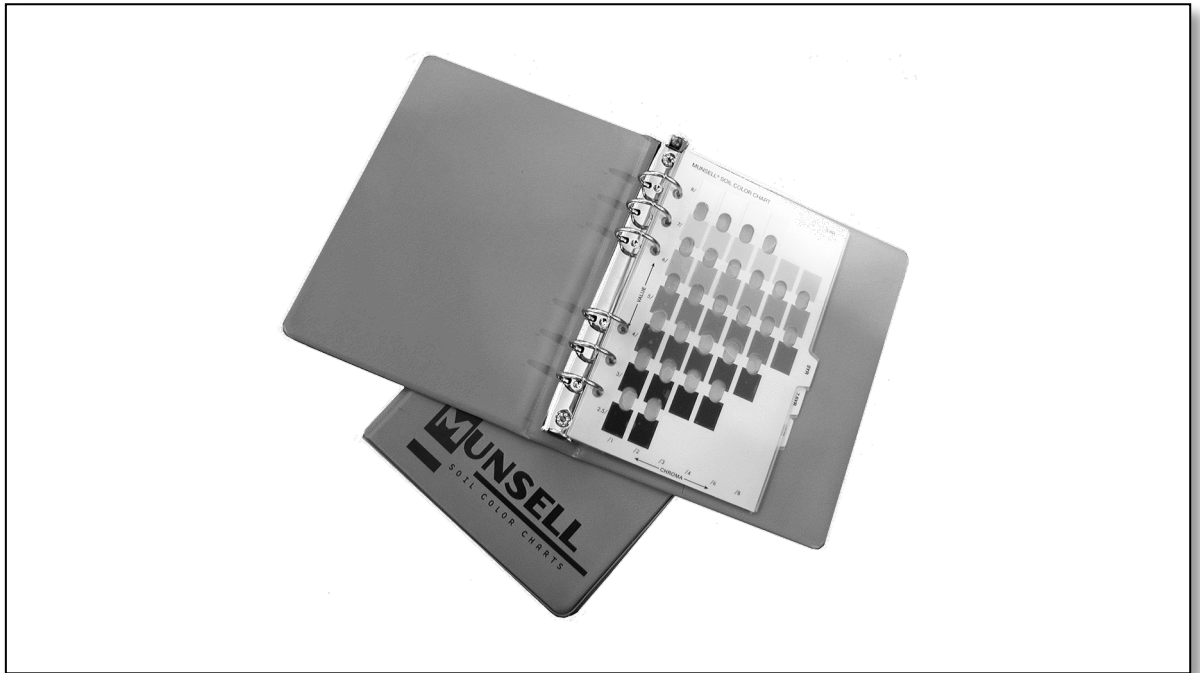


Fig. 11.6.23.0 Munsells standardiserade färgkartor för jordprover. Aktuella kartor för Markinventeringens del är de med färgtonerna 5YR, 7.5YR och 10YR.

FÄLTNYCKEL till jordmånsgrupper i World Reference Base for Soil Resources (WRB) anpassad till Markinventeringen.

Följande nyckel för klassificering av jordmåner bygger på bestämningar av i markprofilen förekommande diagnostiska horisonter, egenskaper och material.

Kriterierna testas i tur och ordning och den första jordmånstyp för vilken alla kriterier är uppfyllda registreras. Det finns även ett antal kemiska och fysikaliska kriterier som inte kan avgöras i fält som tillkommer i efterhand från laboratorieanalyserna av markproverna.

I nyckeln förekommer olika definierade begrepp (i *kursivt*) för jordmånsbestämning, vilka är beskrivna i avsnitt 11.6.23.3.

A. Jordar som utgörs av *organiskt material* (se avsnitt 11.7) som är

1. 10 cm eller mäktigare om det ligger direkt på berg, alternativt ovan ett lager med sten och block vars mellanrum fylls ut av organiskt material;

eller

2. 40 cm eller mäktigare (med en övre gräns inom 40 cm från markytan om det överlagras av annat jordlager).

Histosol

beskrivning på sidan 11:100 →

B. Andra jordar som

- 1 har endera av följande
 - a. berggrund inom 25 cm från markytan;

eller

- b.** mindre än 20 volym-% finmaterial (< 2 mm) i markens översta 75 cm (eller ner till berggrunden beroende på vilket som är ytligast);

och

- 2.** inte har någon *spodic*-horisont.

Leptosol

s. 11:101 →

- C.** Andra jordar med ett minst 25 cm mäktigt markskikt (som börjar inom 40 cm från mineraljordens övre gräns) som har:

- 1.** *gleyfärger* i hela skiktet;

och

- 2.** *reducerande förhållanden* i hela skiktet.

Gleysol

s. 11:102 →

- D.** Andra jordar som har en *spodic*-horisont (rostjord) inom gropens djup.

Podzol

s. 11:103 →

- E.** Andra jordar som har en mörkfärgad *umbric*-horisont.

Umbrisol

s. 11:104 →

F. Andra jordar som har en *cambic*-horisont som:

1. börjar inom 50 cm från markytan;

och

2. sträcker sig minst 25 cm under markytan.

Cambisol
s. 11:105 →

G. Andra jordar som har

1. minst 70 vikt-% grovsand, mellansand och grovmo (avsnitt 11.6.21) i finjorden (< 2 mm) i markens översta 100 cm (andelskravet ökar vid förekomst av lera, t.ex. till 85 vikt-% vid 15 vikt-% lerhalt);

och

2. mindre än 40 volym-% av grus, sten och block i markens översta 100 cm.

Arenosol
s. 11:106 →

H. Andra jordar (svagt utvecklade jordmåner).

Regosol
s. 11:107 →

I.

Ej klassificerbar
s. 11:107 →

BESKRIVNING AV JORDMÅNSTYPER

Detta avsnitt beskriver jordmånstyperna översiktligt och vilka bedömningskriterier som gäller för respektive klass. Illustrationer visar deras typiska utseende, samt vanligt förekommande markprover. Jordmånstypen som sådan är dock aldrig direkt styrande för hur provtagningen går till, se Allmänna regler om markprovtagningen (avsnitt 11.5). Speciella jordmånsbegrepp som i beskrivningarna nedan anges i *kursivt* finns beskrivna i avsnitt 11.6.23.3.

◆ *Histosol*

Histosoler karaktäriseras av ett lager *organiskt material* som har en mäktighet på minst 40 cm, eller 10 cm om det ligger direkt på häll eller sten och blocksamling. De flesta histosoler i Sverige består av mosse- och kärrtorv.

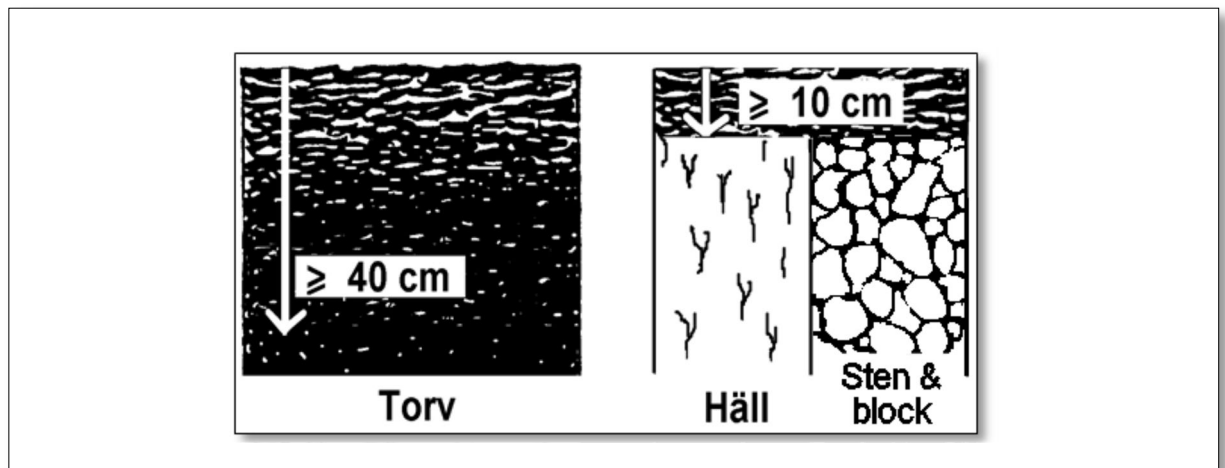


Fig. 11.6.23.1 För klassen *Histosol* ska *organiskt material* finnas med minst 40 cm mäktighet, eller minst 10 cm mäktighet om skiktet ligger direkt på häll eller i täta sten- och/eller blocksamlingar (jordartens textur = kod "1"). I det sista fallet krävs att mellanrummen mellan stenar och block även fylls ut av *organiskt material*.

◆ *Leptosol*

Leptosoler är grunda jordar med berggrund inom 25 cm djup från markytan eller jordar med mindre än 20 vol-% finmaterial (< 2 mm) i markens övre 75 cm. Hällyta och blockmark räknas som *Leptosol* (avsnitt 11.7)

Att gräva i en *Leptosol* kan vara svårt, men om det över huvud taget är möjligt försöker man gräva till minst 50 cm varefter resterande 25 cm uppskattas.

Horisontbestämning:

Om det finns en E-horisont ska dess mäktighet registreras i variabeln BlekjordMäkt. Ibland ligger E-horisonten direkt på berg (B-horisont saknas); då mäts blekjordens mäktighet ned till berggrundens yta.

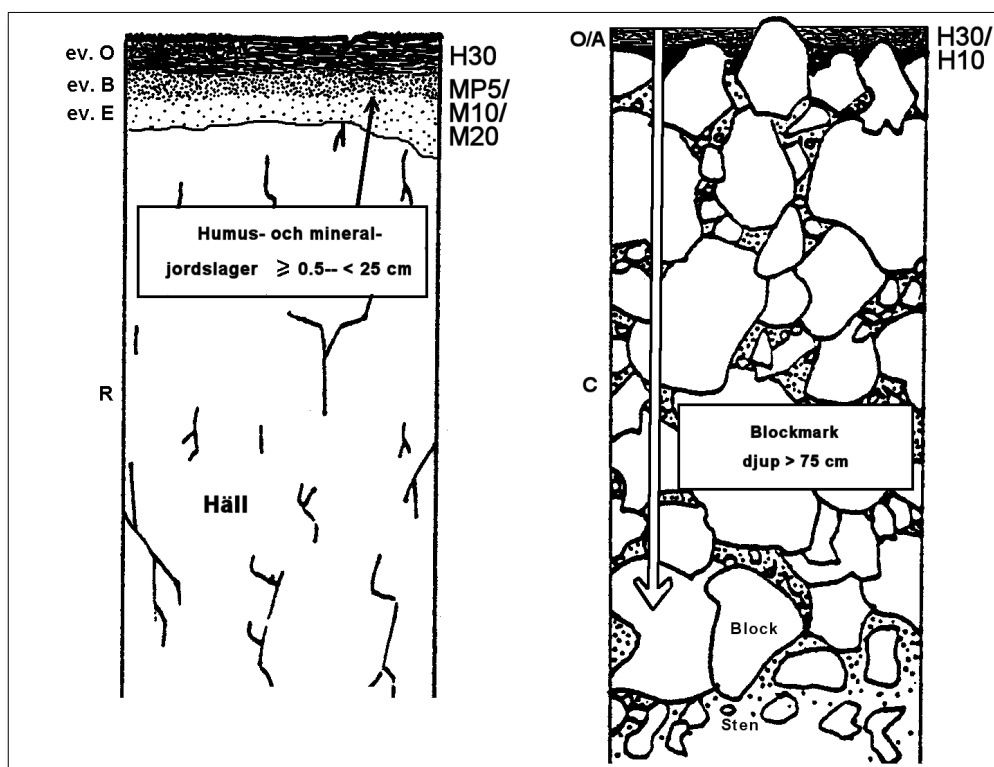


Fig. 11.6.23.3 *Leptosoler* är grunda jordar med berggrund inom 25 cm djup från markytan. Även jordar med mindre än 20 vol-% finmaterial (< 2 mm) ned till ett djup av minst 75 cm hör hit (förutsatt att mellanrummen inte fylls ut av organiskt material - jämför med *Histosol*!). Horisont- och provbeteckningar framgår av exemplen ovan◆

Gleysol

Gleysoler är jordmåner där hög grundvattennivå och närvaro av organiskt material orsakar *reducerande förhållanden* under längre eller kortare perioder i ett minst 25 cm mäktigt markskikt som börjar inom 40 cm från mineraljordens övre gräns. Detta leder till växelvis urlakning och utfällning av oxider i marken vilket ger markprofilen en karaktäristisk färg, sk. *gleyfärger* (avsnitt 11.6.23.3 och 11.6.23.2). Jorden kan ha en lukt som påminner om gasol.

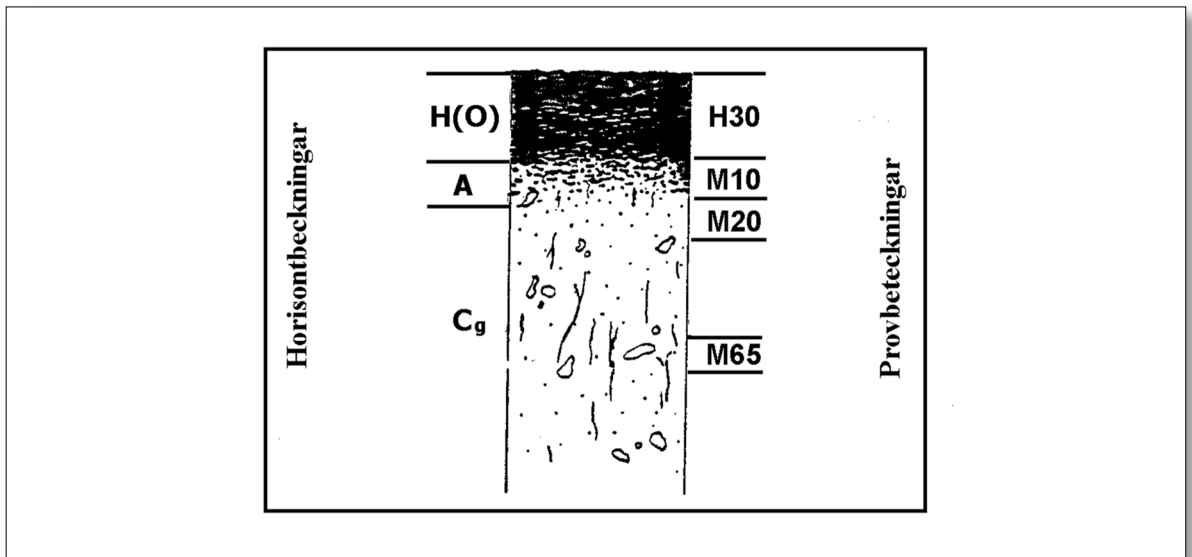


Fig. 11.6.23.4 Exempel på horisont- och provbeteckningar – Gleysol.

◆ **Podzol**

Podsoler är jordmåner där podsoleringsprocessen gett upphov till en vittring av markpartiklarnas ytskikt i mineraljordens övre del (E-horisonten eller blekjorden) och en ackumulation av humus, aluminium- och järn- (hydr)oxider i B-horisonten (rostjorden). För att jordarna ska klassificeras som Podzol måste ackumulationen i B-horisonten vara så kraftig att kriterierna för en *spodic*-horisont uppfylls. Det innebär att jordar med tydligt utvecklad E- och B-horisont – men utan diagnostisk *spodic*-horisont – hamnar i jordmånsgrupperna Arenosol eller Regosol.

Humusformen är i regel Mår typ 1 eller Mår typ 2 men kan även vara Moder eller Torvartad mår; andra humusformer är sällsynta.

En *spodic*-horisont överlagras oftast av en E-horisont. Fläckvis kan denna E-horisont framträda som endast en mycket tunn strimma. På andra platser kan den vara mycket mäktig och i extrema fall bli över 50 cm. Gränsen mellan E- och B-horisonten är oftast tydlig men kan ibland ha en övergångszon. E-horisontens mäktighet ska anges i variabeln Blekjord-Mäkt.

Podsoler utbildas i medel-grovkorniga jordar på *torra till frisk-fuktiga* ståndorter.

→ *Marker med hög halt av lera och/eller mjåla kan vid uttorkning bli mycket ljusa i mineraljordens övre del – observera att detta inte är en E-horisont. Vidare förekommer jordar, bl.a. finkorniga glacialleror, med rödfärgning som inte beror på podsolering och som inte ska misstas för podsoler.*

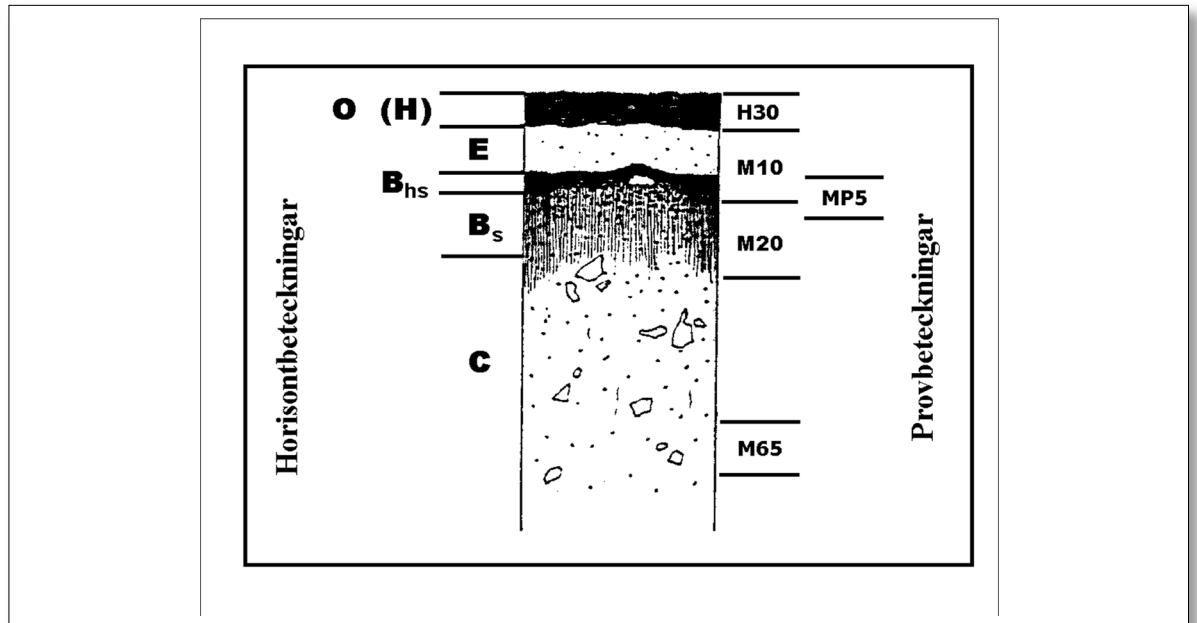


Fig. 11.6.23.5 Horisont- och provbeteckningar – Podzol.

◆ *Umbrisol*

Umbrisoler har en mäktig och välutvecklad mörkfärgad A-horisont, ofta med påtagligt hög koncentration av organiskt material. A-horisonten har en måttligt till väl utvecklad aggregatstruktur. A-horisonten kan överlagras av förna-/S-lager och Of-skikt med mindre än 10 cm mäktighet.

Humusformen är ofta Mull eller Mulliknande moder och endast undantagsvis Mår, men inte Moder, Torvartad mår eller Torv. Det kan förekomma en blekjord (E-horisont).

B-horisonten är vanligen brunaktig, ibland grå-gråbrun. Det kan i B-horisonten finnas en B_s-horisont. Övergångsskiktet mellan A- och B-horisonten (AB-horisonten) är diffust och oftast utdraget på djupet. Texturen är i mellanregistret, sällan mycket fin eller grov.

◆ **Cambisol**

Cambisoler utvecklas i medel- till finkorniga jordar. Jordmånen är relativt svagt utvecklad och övergångarna mellan horisonterna är ofta gradvisa på grund av intensiv aktivitet hos dagmaskar och andra grävande markdjur. Detta och den finkorniga texturen leder till en aggregatstruktur. Horisontutvecklingen har gått så långt att det finns en tydlig skillnad i struktur mellan B- och C-horisont, dvs. kraven för en *cambic*-horisont ska vara uppfyllda. Humusformen är oftast av mulltyp men kan vara överlagrad av ett nybildat humuslager av mårtyp.

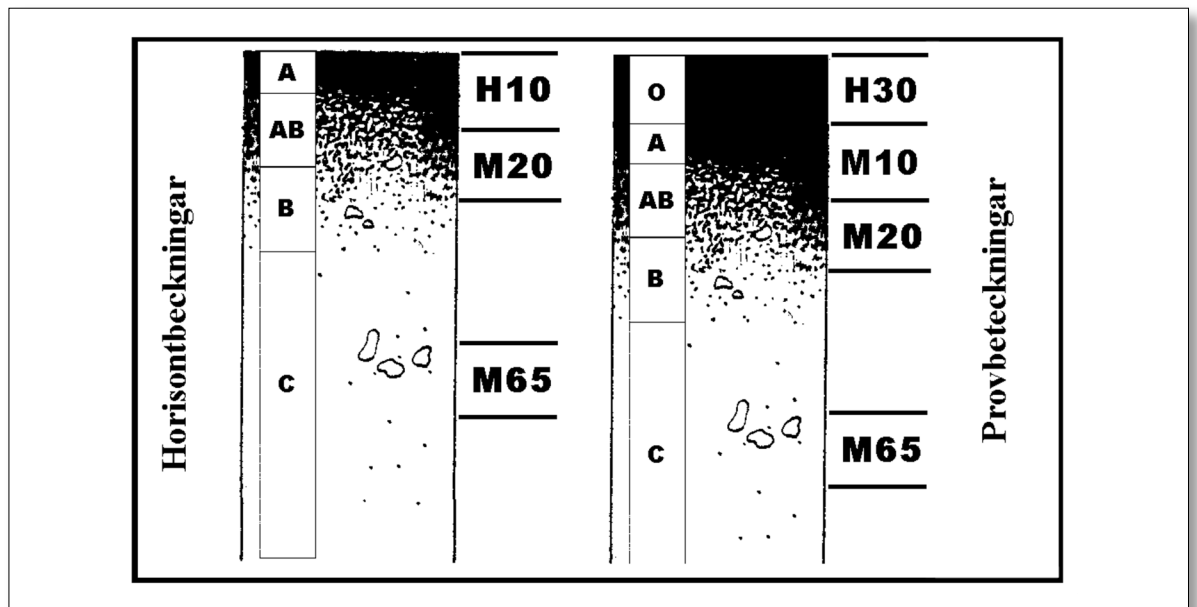


Fig. 11.6.23.6 Horisont- och provbeteckningar i profiler med respektive utan O-horisont.

◆ **Arenosol**

Arenosoler karaktäriseras av en mycket hög andel sorterad Grovmo, Mellansand och/eller Grovsand ned till 1 meter (jordart Morän är alltför osorterad för att kunna bli aktuell för jordmånstypen Arenosol). Den grovkorniga texturen leder till svag utveckling av A-, E- och B-horisonterna, låg vattenhållande förmåga och hög genomsläpplighet. Innehållet av Grus, Sten och Block ska vara mindre än 40 volym-%, men är normalt mycket mindre och utgörs huvudsakligen av Grus. Det kan förekomma tunna skikt med finare textur, men deras sammanlagda mäktighet måste underskrida 15 cm.

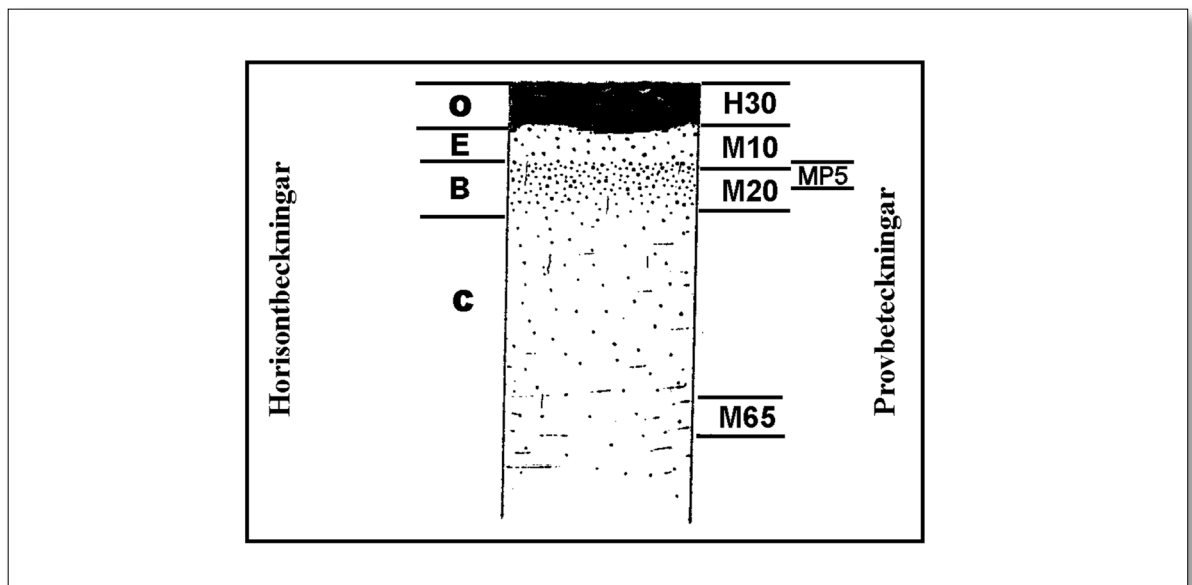


Fig. 11.6.23.7 Horison- och provbeteckningar – Arenosol (exempel).

Se även figur 11.6.23.6 i de fall **H30**- och **M10**-proven ersätts av **H10**-prov!

◆ **Regosol**

Regosoler har så svagt utvecklade horisonter att de inte uppfyller kraven för någon av de *diagnostiska horisonterna* eller andra kriterier som är typiska för de andra jordmånsgrupperna. Detta är en vanlig jordmånsgrupp i Sverige. Texturen kan vara alltifrån Ler till Grovsand. Notera dock att om texturen domineras av Sand+Grovmå är Arenosol en möjlig jordmånsgrupp. Om grus-, sten- och block-innehållet är mer än 80 volym-% klassas jordmånen som Leptosol.

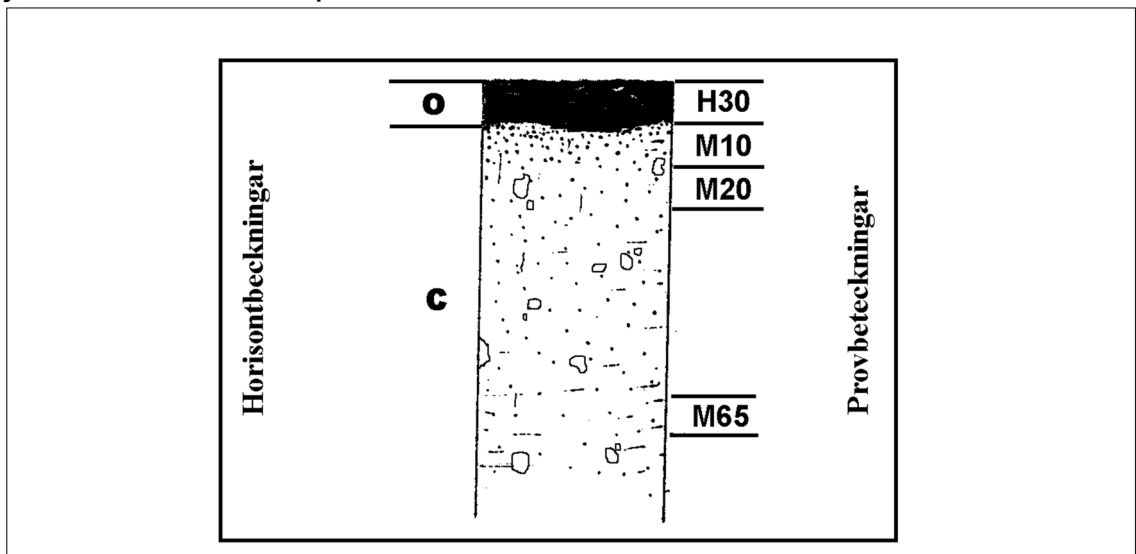


Fig. 11.6.23.8 Horisont- och provbeteckningar – Regosol (exempel).

◆ **Ej klassificerbar**

Jordmånen kan bli Ej klassificerbar endast om förhållanden gör det omöjligt att bedöma jordmånen och utföra markprovtagning (t.ex. vissa *vattensamlingar* och *måktiga kolbottnar*). Ej klassificerbar kan inte väljas om humusprov tagits, i så fall måste registreringen tas bort och humusprovet kasseras.

→ *Klassen får användas endast i undantagsfall - det ska i princip handla om att man är starkt hindrad att göra en observation, inte bara att det är svårt att ta ställning till vilken jordmånsklass som bör väljas!*

→ *Observera att hälllyta (avsnitt 11.7) räknas som Leptosol!*



11.6.23.2 Jordmånstyp – variabeln Gleyfärger?

Gleyfärger?

[meny Jordmånsbeskrivning]

Gleyfärger? (Kod)
Nej (0)
Ja (1)

Jordmån: 3600 N 500 (klar)	
Kulturjordmån?	Nej
StördMark?	Nej
Jordart	Morän
Textur sediment	☰
Textur morän	S. Sandig-MOIG
JorddjupGrop	99 cm
Jordmånstyp	Regosol
Gleyfärger?	Nej
Meny	

Gleyfärger är ett av kriterierna för jordmånstypen Gleysol (se ”diagnostiska horisonter, egenskaper och material” i senare delen av avsnitt 11.6.23.3). Gleyfärger ska förekomma i ett minst 25 cm mäktigt markskikt som börjar inom 40 cm från mineraljordens övre gräns.

11.6.23.3 Jordmånstyp – diagnostiska horisonter, egenskaper och material

DIAGNOSTISKA HORISONTER

Diagnostiska horisonter har, till skillnad från de mer allmänna horisontbeteckningarna O, A, E, B och C, fastställda och mer precisa kriterier som måste uppfyllas för att horisonten ska betecknas som diagnostisk. I båda fallen avses urskiljbara markhorisonter som går att spåra horisontellt runt provgropens vägg.

→ *Observera också att en viss typ av diagnostisk horisont kan finnas i mer än en jordmånstyp. En cambic-horisont kan t.ex. förekomma också i en umbrisol, men i det fallet är det ythorisonten (umbric) som är den avgörande diagnostiska horisonten.*

Cambic

Generell beskrivning:

En *cambic*-horisont (från L. *cambiare* – att förändra) är en finkornig B-horisont som visar tecken på svag till måttlig förändring beroende på jordmånsprocesser. I jämförelse med underliggande horisonter har den en rödare färgton (högre halt av oxider) och/eller tecken på förlust av karbonater. En *cambic*-horisont överlagras oftast av en A-horisont som är mörkare eller har en mindre intensiv färg. Förändring pga. jordmånsbildning bör kunna påvisas genom förekomst av en utvecklad aggregatstruktur.

Diagnostiska kriterier:

En *cambic*-horisont

1. har en textur som är Sandig-MOIG morän eller Grovmo eller finare;

och

2. saknar modermaterialets eventuella skiktning/varvighet i minst halva volymen;

och

3. visar tecken på förändring i ett eller flera av följande avseenden:

a. rödare *hue* eller högre *chroma* eller högre lerhalt än underliggande lager;

eller

b. rödare *hue* eller högre *chroma* eller högre *value* än överliggande minerogent lager, samt en utvecklad aggre-gatstruktur i minst halva volymen;

eller

c. tecken på förlust av karbonater;

och

4. utgör inte del av tidigare plöjt lager och utgör inte del av en *spodic*- eller *umbric*-horisont;

och

5. har en mäktighet på minst 15 cm.

Spodic

Generell beskrivning:

En *spodic*-horisont (från Gr. *spodos* – vedaska) är en B-horisont i en podsol. Den innehåller intransporterade och utfällda substanser bestående av organiskt material, aluminium och järn. De utfällda substanserna karaktäriseras av en hög andel pH-beroende laddningar, en stor specifik yta och god vattenhållande förmåga. En *spodic*-horisont över-lagras vanligtvis av *albic-material* (blekjord).

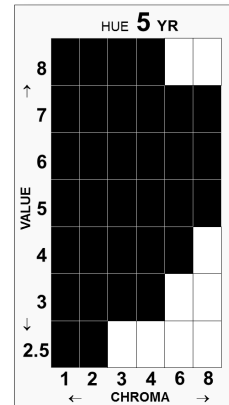
Diagnostiska kriterier:

En *spodic*-horisont

1. har i de övre 2.5 cm en av följande Munsell-färger:

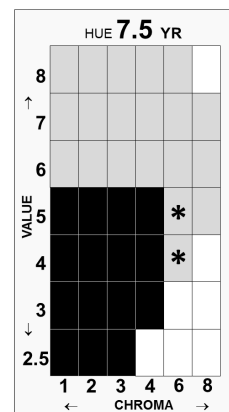
en *hue* på 5YR eller rödare;

eller



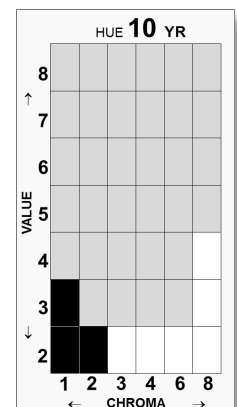
en *hue* på 7.5YR med en *value* på 5 eller lägre och en *chroma* på 4 eller lägre (* 6 eller lägre vid förekomst av cementering – skenhålla – i minst halva volymen);

eller



en *hue* på 10YR med en *value* och *chroma* på 2 eller lägre, eller färgen 10YR 3/1;

och



2. har en mäktighet på minst 2.5 cm.

Umbric

Generell beskrivning:

En *umbric*-horisont (från L. *umbra* – skugga) är en mäktig, mörkfärgad ythorisont med en låg basmättnadsgrad och ett måttligt till högt innehåll av organiskt material. En *umbric*-horisont är en A-horisont.

Diagnostiska kriterier:

En *umbric*-horisont har i genomsnitt följande egenskaper i de översta 20 cm (eller ner till berggrunden om den finns inom 20 cm):

1. en struktur som är tillräckligt stark för att horisonten inte blir massiv och hård eller mycket hård när den är torr (aggregat större än 30 cm i diameter räknas in i betydelsen av massiv om det inte finns någon sekundär struktur i aggregaten);

och

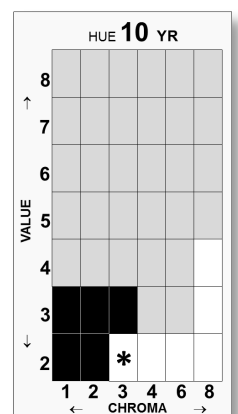
2. minst 0.6 vikt-% organiskt kol (1 vikt-% organiskt material);

och

3. endera av följande:

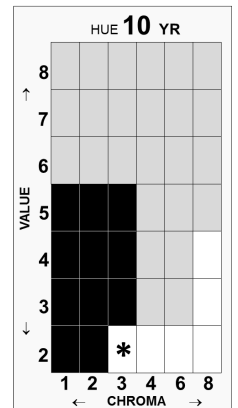
- a. ett söndersmulat prov måste ha ett Munsell *value* på 3 eller lägre och en *chroma* på 3 eller lägre.
(* Gäller kartan 7.5YR);

eller



- b.** en textur som är Sandig-MOIG *morän* eller Grovmo eller grövre och ett Munsell *value* på 5 eller lägre och en *chroma* på 3 eller lägre och minst 2.5 vikt-% organiskt kol (4.3 vikt-% organiskt material). (* Gäller kartan 7.5YR);

och



- 4.** följande mäktigheter:

- a.** minst 10 cm om den ligger direkt på berggrunden;

eller

- b.** minst 20 cm.

→ Utöver kriterierna ovan ska en *umbric*-horisont ha en basmättnadsgrad som är 50% eller lägre (i 1M NH₄OAc), annars är det en *mollic*-horisont. Detta avgörs genom laboratorieanalys av markprover.

DIAGNOSTISKA EGENSKAPER OCH MATERIAL

Gleyfärger

Generell beskrivning:

Jordmaterial utvecklar *gleyfärger* (från det ryska namnet *gley* – geggig jordmassa, jämför avsnitt 11.2) om de är grundvattenmättade under en period som är tillräckligt lång för att syret i markvattnet ska förbrukas genom oxidation av organiskt material, vilket leder till reducerande förhållanden (se nästa sida). Vid reducerande förhållanden bildas tvåvärt järn som löser sig i markvattnet. När grundvattenytan sjunker oxideras järnet till trevärd form och fälls ut längs rotkanaler och i sprickor mellan aggregat där syret först tränger ner.

Gleyfärger karakteriseras ofta av ett fläckigt mönster som utvecklas när det förekommer omväxlande reducerande och oxiderande förhållanden i övergången mellan grund- och markvattenzonen, vilket ger en ojämn fördelning av röda järn(hydr)oxider. Vid permanent reducerande förhållanden dominerar färger som är gråa/vita (sandiga jordar), blåa/gröna (leriga jordar) eller svarta (sulfidjordar).

Diagnostiska kriterier:

Gleyfärger uppfyller endera av följande:

1. minst 95 % av exponerad yta har färger som indikerar permanent reducerande förhållanden (gråa/vita, blåa/gröna eller svarta);

eller

2. minst 5 % av exponerad yta består av fläckar (ofta röda-bruna eller gula-bruna) som indikerar oxiderande förhållanden genom anrikning av järn(hydr)oxider.

Reducerande förhållanden

Definition:

Reducerande förhållanden innebär att det råder syrebrist i marken och att järn och andra ämnen finns i reducerad form. Detta kan påvisas genom att man droppar en 1 %-ig $K_3Fe(CN)_6$ -lösning (= rött blodlutsalt) på ett färskt brott av ett aggregat i ett naturfuktigt jordprov. Om man får en mörkblå färg råder reducerande förhållanden.

Albic-material (Blekjord)

Generell beskrivning:

Albic-material (från L. *albus* – vit), eller blekjord, är vanligtvis ljusfärgad finjord som urlakats på järn(hydr)oxider och organiskt material så att färgen på horisonten bestäms av färgen på sand och siltpartiklarna snarare än ytbeläggningar på dessa partiklar. Materialet har enkelkornsstruktur eller svagt aggregerad struktur. Lager med *albic-material* ligger ofta under ett humuslager, men kan genom erosion/störning ligga i markytan. Materialet är förknippat med en urlakningshorisont (E-horisont) och överlagrar då vanligtvis en anrikningshorisont (B-horisont). *Albic-material* i en urlakningshorisont har ofta grövre textur än underliggande (*spodic*) B-horisont, även om skillnaden kan vara liten (ibland en texturklass, men ofta mindre än så). Måktiga lager med *albic-material* är ofta knutna till sandavlagringar och humida klimatförhållanden. *Albic-material* förekommer också vid reducerande förhållanden.

Diagnostiska kriterier:

Albic-material är finjord som i minst 90 % av sin volym har:

1. Munsell-färger:
 - a. ett *value* på antingen 6, 7 eller 8 och en *chroma* på 4 eller lägre;

eller

- b. ett *value* på 5 och en *chroma* på 3 eller lägre;

eller

- c. ett *value* på 4 och en *chroma* på 2 eller lägre. En *chroma* på 3 är tillåten om modermaterialet har en *hue* på 5YR eller rödare och *chroman* beror på färgen hos de rena silt- och sandpartiklarna;

Organiskt material

Generell beskrivning:

Organiskt material utgörs av en större mängd döda organiska rester som ansamlats på marken under antingen fuktiga eller torra förhållanden och i vilket eventuellt minerogent innehåll inte avsevärt påverkar egenskaperna. Organiskt material som har ackumulerats på grund av att nedbrytningen hämmats av begränsad syretillgång (*histic*-horisont) återfinns i humusformer av torvtyp. Genomluftat organiskt material (*folic*-horisont) återfinns i humusformer av mårtyp.

Diagnostiska kriterier:

Organiskt material har minst 20 vikt-% organiskt kol (35 vikt-% organiskt material) i finjorden (< 2 mm).

11.6.24 INSAMLADE MINERALJORDSPROVER

Följande variabler (t.o.m. variabel Textur för M65-provet, avsnitt 11.6.28) avser mineraljordsprovtagningen och registreras således endast på djupgrävningssytor på ägoslag *Produktiv skogsmark*, *Naturbete*, *Fjällbarrskog* eller *Fjäll* (jämför figur 10.1).

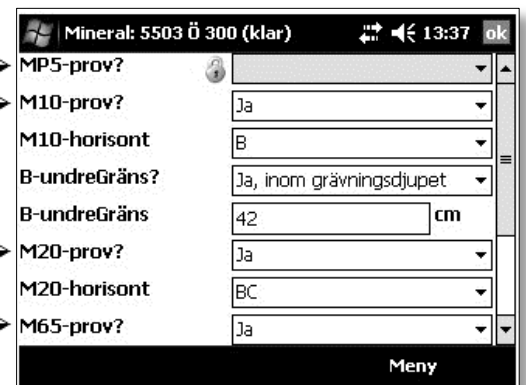
MP5-, M10-, M20- och M65-prov? 

[meny Mineraljordsprovtagning]

För varje typ av mineraljordsprov anges om provet insamlats eller inte:

Insamlat mineraljordsprov (**MP5**, **M10**, **M20** respektive **M65**)?

(Kod)
Ja (1)
Nej (0)



För noteringar angående mineraljordsproverna används meny Fritextnotering (avsnitt 11.6.31) för respektive prov.

Om prov som borde ha samlats in inte gått att ta (klass Nej ovan) ska det finnas en kommentar som speglar anledningen till detta. En sådan kommentar utgörs oftast av en kort notering i meny Begärda noteringar (avsnitt 11.6.31). Dock krävs ingen notering om någon fast anmärkningskod (AnmärkningDom/AnmärkningÄven i meny Gropanmärkning, avsnitt 11.6.30) har angivits som uttrycker orsaken till att prover saknas.

11.6.25 B-HORISONTENS UNDRE GRÄNS

B-undreGräns?

[meny Mineraljordsprovtagning]

Finns det en B-horisont?

B-undreGräns? (Kod)
Nej (0)
Ja, inom grävningdjupet ... (1)
Ja, under grävningdjupet .. (2)

- Observera att i de fall det finns en B-horisont men vars undre gräns inte kan avgöras på grund av att den ligger under grävningdjupet eller är omöjlig att se på grund av (vanligtvis) vatten i gropen, anges klassen "Ja, under grävningdjupet". Klassen Nej får användas endast om man bedömer att det inte finns någon B-horisont över huvud taget!
- För bestämning av B-horisontens undre gräns i störd markprofil ges extra anvisningar i avsnitt 11.6.19.

B-undreGräns

[meny Mineraljordsprovtagning]

I samband med mineraljordsprovtagning ska *B-horisontens undre gräns* anges i cm mätt från markytan. Den undre gränsen mäts där B-horisonten övergår till en BC-horisont eller en C-horisont.

- Om berggrunden syns i gropen bör måttet för undre gräns stämma med grävningdjupet om B-horisonten går ända ned till berggrundsytan.

forts. →

11.6.25 Jordmånsbeskrivning och markprovtagning
– Variabler – B-horisontens undre gräns

Variabeln mäts när minst ett mineraljordsprov ska tas och variabeln B-undreGräns? ovan = "Ja, inom grävningdjupet".

Kod	B-undre gräns (cm)
00	< 0.5
01	≥ 0.5 -- < 1.5
02	≥ 1.5 -- < 2.5
...	...
94	≥ 93.5 -- < 94.5
95	≥ 94.5 -- < 95.5

The screenshot shows a data entry interface for 'Mineral: 5503 Ö 300 (klar)'. The interface includes a title bar with a Windows logo, the text 'Mineral: 5503 Ö 300 (klar)', a signal strength icon, a battery icon, and the time '13:33' with an 'ok' button. The main area contains several rows of variables, each with a dropdown menu and a lock icon. The variables are: 'MP5-prov?' (dropdown), 'M10-prov?' (dropdown with 'Nej' selected), 'M10-horisont' (dropdown), 'B-undreGräns?' (dropdown with 'Ja, inom grävningdjupet' selected), 'B-undreGräns' (text input field with '42' and 'cm' units), 'M20-prov?' (dropdown with 'Nej' selected), 'M20-horisont' (dropdown), and 'M65-prov?' (dropdown with 'Nej' selected). A 'Meny' button is located at the bottom right of the form.

11.6.26 HORISONT FÖR M10-, M20- och M65-PROVET

M10-horisont

[meny Mineraljordsprovtagning]

M20-horisont

M65-horisont

Om **M10-**, **M20-** och/eller **M65-**prov tagits ska den *horisont* anges från vilken huvuddelen (mer än hälften) av respektive prov tagits. Den kombination som bäst motsvarar utseendet inom respektive provtagningsdjup väljs.

Följande horisonter kan anges (definitioner i avsnitt 11.7):

Provtagningshorisont (Kod)

A	(0)
AB	(1)
AE	(2)
AEB	(3)
E	(4)
EB	(5)
B	(6)
BC	(7)
C	(8)

Mineral: 5503 Ö 300 (klar) 13:49 ok

- M10-horisont B
- B-undreGräns? Ja, inom grävningdjupet
- B-undreGräns 42 cm
- M20-prov? Ja
- M20-horisont BC
- M65-prov? Ja
- M65-horisont C
- JordartM65 Sediment med hög sorterin

Meny

→ För bestämning av mineraljordshorisonter i prover tagna på störd markprofil ges extra anvisningar i avsnitt 11.6.19.

- - - X - - -

Om **M65-**prov samlats in ska provets *jordart* och *textur* anges (se följande två avsnitt; 11.6.27 och 11.6.28).

11.6.27 JORDART FÖR M65-PROVET

JordartM65

[meny Mineraljordsprovtagning]

Jordart i **M65**-provet. Jämför variablerna Jordart i avsnitt 11.6.20, samt **M65**-prov i avsnitt 11.5.3.

→ Observera att klasserna *Häll* och *Torv* inte är aktuella i **M65**-provet.

Jordart i **M65**-provet (Kod)

*Sediment med
hög sorteringsgrad
(inkl. gyttjejord)..... (1)*

*Sediment med
låg sorteringsgrad (2)*

Morän (3)

Variable	Value
B-undreGräns	42 cm
M20-prov?	Ja
M20-horisont	BC
M65-prov?	Ja
M65-horisont	C
JordartM65	Sediment med hög sorterin
TexturM65 sed	3. Grovsand
TexturM65 mor	Locked

Jordarten kan vara densamma i **M65**-provet som på det djup där variabeln Jordart bestämts, men olika jordarter på de två nivåerna är inte ovanligt.

11.6.28 TEXTUR FÖR M65-PROVET

TexturM65 sed, TexturM65 mor

[meny Mineraljordsprovtagning]

Jordartens textur i **M65**-provet. Jämför texturklasserna i tabell 11.6.21.1 (lathunden på bakre omslagets insida), samt variabeln **M65**-prov i avsnitt 11.5.3.

→ Observera att klasserna "0. Block i gropen" och "1. Klapper och sten/Blockig och stenig" inte är aktuella i M65-provet.

Kod	Textur	
	<i>Minerogena sediment</i> ●	<i>Morän</i> ■
◆ 2	<i>Grus</i>	<i>Grusig</i>
◆ 3	<i>Grovsand</i>	<i>Sandig</i>
◆ 4	<i>Mellansand</i>	<i>SANDIG-moig</i>
◆ 5	<i>Grovmo</i>	<i>Sandig-MOIG</i>
◆ 6	<i>Finmo</i>	<i>Moig</i>
◆ 7	<i>Mjåla</i>	<i>Mjålig</i>
◆ 8	<i>Ler / Gyttjejord</i>	<i>Lerig</i>

Mineral: 3600 N 500 (ej klar) 08:44 ok

B-undreGråns 42 cm

M20-prov? Ja

M20-horisont BC

M65-prov? Ja

M65-horisont C

JordartM65 Sediment med hög sorterin

TexturM65 sed 3. Grovsand

TexturM65 mor

Meny

11.6.29 ETIKETTREGISTRERING

H10-, H30-, H50-, MP5-, M10-, M20- och M65-prov löpnr [meny Etikettregistrering]

I meny Etikettregistrering ska de insamlade jordprovernas etikettlöpnummer (inklusive kontrollsiffror) anges. För den enskilde markinventeraren går det endast att registrera löpnummer som ligger inom intervallet som angetts i meny Inventerare (variablerna Löpnr.serie start och Löpnr.serie stopp, avsnitt 11.6.2).

→ *Observera: var noga med att start- och stoppvärdet ligger inom de tilldelade serierna – det finns annars en risk för att dubletter uppstår senare i insamlingskedjan!*

Jordprovslöpnummer

Exempelvis:

0280-8
0281-7
0282-6
0283-5

H30-prov löpnr	0280-8
H50-prov löpnr	
MP5-prov löpnr	
M10-prov löpnr	0281-7
M20-prov löpnr	0282-6
M65-prov löpnr	0283-5
DNA-provpunkter	5 DNA-provpunkter

Not. Om humusformgruppen är mulltyp står det 'H10-prov löpnr' framför översta inmatningsfältet.

Numret ska alltid innehålla fem siffror, vilket innebär att inledande nollor alltid måste fyllas i. Strecket i näst sista positionen fylls däremot i automatiskt när fjärde siffran knappats in och behöver/kan inte knappas in från tangenterna.

→ *Löpnumren ska alltid anges i stigande ordning och ska tilldelas proverna uppifrån och ner i markprofilen!*

→ *Endast om rätta kontrollsiffran anges är det möjligt att registrera ett nummer och gå vidare till nästa!*

→ *Etiketternas streckkod berör inte markinventeraren (används endast inne på laboratoriet).*

Mer om märkning av jordprovpåsar och provhantering finns i avsnitt 11.5.5, samt i *Markinventeringens utbildningskompendium*.

DNA-provpunkter

[meny Etikettregistrering]

Genom att ange antalet DNA-provpunkter som ligger till grund för DNA-provet bekräftar man i S&M att provet tagits. Har provet inte tagits anges kod "0".

Antal DNA-provpunkter

- 0 *Inget DNA-prov togs (dvs. humus insamlades inte från någon av de fem punkterna) – anledning ska anges i meny Begärd notering (avsnitt 11.7.33).*
- 1 *En provpunkt*
- 2 *Två provpunkter*
- 3 *Tre provpunkter*
- 4 *Fyra provpunkter*
- 5 *Fem provpunkter*

Etikett: 1586 N 600 (klar)	
H30-prov löpnr	5281-7
H50-prov löpnr	
MP5-prov löpnr	
M10-prov löpnr	5282-6
M20-prov löpnr	5283-5
M65-prov löpnr	5284-4
DNA-provpunkter	5 DNA-provpunkter

Meny

11.6.30 GROPANMÄRKNINGAR

AnmärkningDom, AnmärkningÄven

[meny Gropanmärkning]

Vid jordmånsbeskrivningen och markprovtagningen kan det uppstå problem som försvårar arbetet mer än vad som kan anses "normalt", och som därmed kan medföra en sämre data- eller provkvalitet. Det är väsentligt att markinventeraren är observant på sådana situationer och noterar vad som är orsaken till att klassificeringen eller provtagningen inte kunnat utföras med önskad noggrannhet.

Vissa tänkbara anledningar till att man måste göra avkall på precisionen vid beskrivning eller provtagning kan med nedanstående klasser anges i variablerna AnmärkningDom (dominerande anmärkning) respektive AnmärkningÄven (anmärkning ävenklass). Om det finns anledning att göra mer än en av nedanstående anmärkningar ska den mest angelägna noteras i AnmärkningDom och den därefter i AnmärkningÄven.

Anmärkning gällande gropen (Kod)

<i>Anmärkning saknas</i>	(0)
<i>Block/Rötter/Lågor</i>	(1)
<i>Vatten i gropen</i>	(2)
<i>Stor mängd kol i gropen</i>	(3)
<i>Mineraljordsrikt humusprov</i>	(4)
<i>Osäker texturbedömning</i>	(5)
<i>Diskontinuerlig skenhälla</i>	(6)
<i>Kontinuerlig skenhälla</i>	(7)
<i>Kapade rötter</i>	(8)
<i>Övriga anmärkningar</i>	(9)



◆ *Anmärkning saknas*

Anmärkning saknas, dvs. jordmånsbeskrivningen och markprovtagningen gick bra.

◆ *Block/Rötter/Lågor*

Block, tjocka rötter, gamla lågor eller dylikt under markytan försvårade i hög grad jordmånsbeskrivningen och/eller markprovtagningen.

◆ *Vatten i gropen*

Högt stående vatten i gropen försvårade jordmånsbeskrivningen och/eller markprovtagningen.

◆ *Stor mängd kol i gropen*

Stor mängd kol i gropen (t.ex. gropcirkel inom en gammal kolbotten) försvårade jordmånsbeskrivningen och/eller markprovtagningen.

◆ *Mineraljordsrikt humusprov*

Gränsen mot mineraljorden är mycket otydlig och det är inte möjligt att få med tillräckligt mycket humus i provet utan att oönskad mineraljord kommer med.

→ *Klassen är inte relevant för H10-provet.*

◆ *Osäker texturbedömning*

Klassen används dels om jordmaterial för bedömning av jordartens textur inte kunde tas på rätt djup, dels om ett mineraljordsprov innehöll humus. Se reglerna för texturbedömning, variabeln Textur i avsnitt 11.6.21.

◆ *Diskontinuerlig skenhälla*

I markprofilen finns skenhälla men den är inte kontinuerlig utan kan lätt grävas igenom. Anmärkningen används endast för sådan skenhälla som ligger djupare än i B-horisontens övre del. (Ytligare skenhälla anges i variabeln Bs-/Bsh, avsnitt 11.6.17).

◆ *Kontinuerlig skenhälla*

I markprofilen finns kontinuerlig skenhälla som man endast med stor svårighet kan gräva igenom. Anmärkningen används endast för sådan skenhälla som ligger djupare än i B-horisontens övre del. (Ytligare skenhälla anges i variabeln Bs-/Bsh, avsnitt 11.6.17).

◆ *Kapade rötter*

Klassen används om man vid grävningen varit tvungen att kapa levande rötter grövre än 2 cm. Även för flera kapade rötter strax under 2 cm kan anmärkningen vara lämplig, dock efter egen bedömning från fall till fall (om det antas påtagligt påverka kringstående träd).

◆ *Övriga anmärkningar*

Klassen används när ingen av ovanstående anmärkningar passar in, t.ex. vid flera humuslager ovanpå varandra, tjäle i marken, eller kraftigt vildsvinsbök. I detta fall specificeras anmärkningen i meny Begärda noteringar (avsnitt 11.6.31).

- - - X - - -

→ *Även om anmärkningsvariablerna utnyttjas ska naturligtvis jordmånsbeskrivning och markprovtagning utföras och alla variabler registreras så väl som möjligt, trots att registreringarna är behäftade med viss osäkerhet.*

För noteringar angående mineraljordsproverna, se vidare bland variablerna i avsnitt 11.6.24.

11.6.31 FRITEXTNOTERINGAR

Fritextnotering

[meny Fritextnotering]

Bland S&M:s markinventeringsmenyer finns möjligheter att ge tilläggsinformation i klartext kring de variabler som samlas in. I några fall ska t.o.m. en notering göras, se meny Begärda noteringar nedan.

→ *Noteringar bör göras på företeelser som kan förmodas påverka analyser och slutsatser, eller som har betydelse för efterföljande kvalitetssäkring av data!*

Var mycket återhållsam med noteringar kring saker som inte har tydlig relevans för data som har (eller borde ha) registrerats! Enstaka noteringar om något som verkligen är ovanligt kan vara välkomna, men den typen av notering går det sällan att "göra något åt" när noteringarna sedan går igenom på kontoret, då fokus måste ligga på att försöka urskilja sådant som faktiskt kan vara viktigt att åtgärda!

Utöver detta finns ännu fler möjligheter att göra noteringar kring fältarbetet – om detta finns framför allt att läsa i *M1:s utbildningskompendium*, bilaga B4.

Så snart inventerarnamnet i meny Inventerare registrerats på ett nytt påslag, blir meny Fritextnoteringar tillgänglig. Det går sedan att komplettera och justera menyn när som helst under inventeringens gång på provytan.

Fritextnotering

Fritt skriven text (max 1000 tecken)



Om man avser att göra en fritextnotering, krävs det minst ett tecken ("mellanslag" godkänns inte som ett tecken) för att menyn ska markeras som klar.

Finns ingen fritextnotering alls att göra, väljs "Ingen notering" när menyn öppnas.

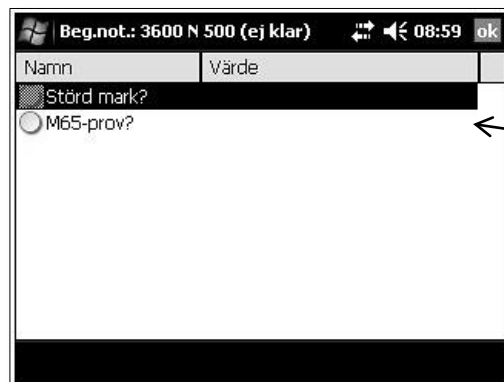
Begärda noteringar

[meny Begärda noteringar]

När vissa villkor är uppfyllda, se i den menyvisa uppräkningslistan nedan, ska en notering alltid göras. Samtliga aktuella fall som räknas upp i meny Begärda noteringar måste kommenteras (med minst ett tecken, dock inte "mellanslag"/blanktecken) för att menyn ska bli godkänd.

Begärda noteringar

Fritt skriven text (max 1000 tecken)



Tryck på Enter-tangenten för respektive begärd notering och skriv, avsluta med OK (F5-tangenten).

Menyvis uppräkning av villkor för när fritextnotering ska göras:

Meny Gropläge:

- När variabel Markslag(n) har satts till klassen Annat.
- När gropen inte alls går att lägga ut, inte ens vid "fritt valt läge" (gropläge 7).

Meny Humusprovtagning:

- När variabeln H30-/H10-prov? (i undermeny Inledande variabler) har satts till klassen Nej och Jordmånstyp (i meny Jordmånsbeskrivning) inte är klassen Ej klassificerbar.

- När variabeln H50-prov? (i undermeny Avslutande variabler) har satts till klassen Nej.

Meny Jordmånsbeskrivning:

- När variabeln Störd mark? har satts till klassen Ja.
- När variabeln Jordmånstyp har satts till klassen Ej klassificerbar.

Meny Mineraljordsprovtagning:

- När MP5-prov? har satts till klassen Nej.
- När M10-prov? har satts till klassen Nej.
- När M20-prov? har satts till klassen Nej.
- När M65-prov? har satts till klassen Nej.

Meny Gropanmärkning:

- När någon av variablerna AnmärkningDom eller AnmärkningÄven har satts till klassen Övriga anmärkningar.

Meny Etikettregistrering:

- När variabeln DNA-provpunkter har satts till klassen "0 Inget DNA-prov togs".

- - - X - - -

→ *Finns en fast anmärkningsklass (AnmärkningDom, AnmärkningÄven, avsnitt 11.6.30) som uttrycker orsaken till att prover saknas (t.ex. klassen Vatten i gropan), räcker det med en mycket kort notering för ett av proverna, medan övriga markeras med **en punkt** ". " !*



11.7 DEFINITIONER

I avsnittet förklaras vissa begrepp i den betydelse de används i kapitel 11. Orden *horisont*, *skikt* och *lager* används synonymt.

→ *Fler definitioner finns i MI:s utbildningskompendium, avsnitt A.2.*

Samtliga fotografier i avsnittet är tagna av fältpersonal på RIS.

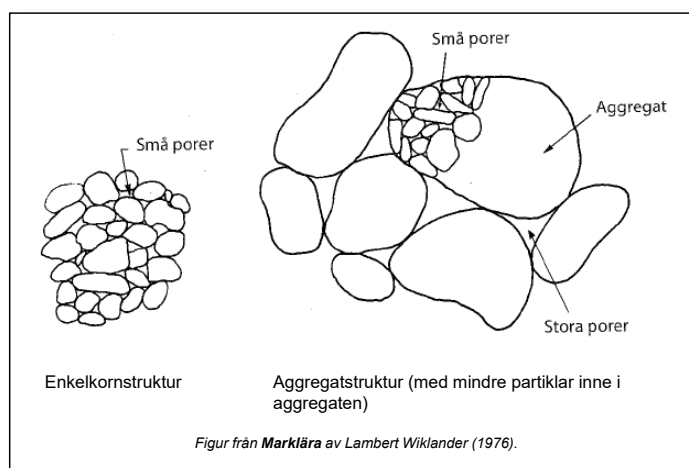
A

Ackumulation, anrikning

Anger att någonting successivt ökar eller har ökat längs någon gradient, ofta över tid men ökning kan också ske längs t.ex. temperaturgradienter, höjdgradienter m.m. Exempel: En rostjord är en ackumulation av järn- och aluminiumföreningar i mineraljorden; i detta fall sker ackumulationen såväl över tid som längs en djupgradient i marken.

Aggregatstruktur

Markstruktur där markpartiklar och kemiska utfällningar sammankittats till större strukturer (gryn, fragment) i motsats till s.k. enkelkornstruktur. Aggregaten kan *i regel* smulas sönder med handen. Aggregering och aggregatbildning ökar med biologisk aktivitet och minskande partikelstorlek. I humuslagret utgörs aggregaten ofta av mask- och insektsexkrementer och varierar i storlek som från ett gryn till en ärta.



A-, AB- och Ap-horisont – se Jordmåns horisonter, punkt 2a, 2b och 2a1.

Allokton, autokton

Allokton: benämning på material (mineralpartiklar, jord, växt- eller djurdelar) som efter transport (vanligtvis med vatten) har avlagrats på en annan plats än där materialet först bildades.

Autokton: material som (i vårt fall ett marklager) har bildats på den plats där det påträffas.

B

B-, BC-, Bh-, Bs- och Bsh-horisont – se Jordmåns horisonter, punkt 2d, 2e, 2d3, 2d1 och 2d2.

Basmättnadsgrad – se Kemiska begrepp.

Berggrund

Med *berggrunden* avses den yttre, fasta del av jordskorpan som består av bergarter av skilda slag. Berggrunden överlagras oftast av en lös jord, s.k. regolit, men kan också ligga blottad ("berg i dagen"). Horisontbeteckningen är R. Jämför uppslagsordet Hällyta.

Blockmark

Blockmark avser mark med naturligt förekommande tät ansamling av block och/eller sten, däremot inte blockansamlingar skapade av människan (dessa kallas rösen, murar eller dylikt). Material finare än 20 mm saknas eller förekommer i ringa andel mellan stenar och block (< 20 vol-%). Jordarten är som regel morän men kan ibland utgöras av sorterade sediment, bl.a. klapper t.ex. längs gamla strandlinjer.



Bottenförna – se Förna.

C

C-horisont/-lager, Cg-horisont – se Jordmåns horisonter, punkt 2f och 2f1.

D

Diagnostiska horisonter

Diagnostiska horisonter är markskikt som uppfyller särskilda kriterier och som är styrande vid bestämning av jordmånsklass enligt WRB. De diagnostiska horisonter som används inom Markinventeringen är: *Cambic*, *Folic*, *Histic*, *Mollic*, *Spodic* och *Umbric*.

Två begrepp besläktade med diagnostiska horisonter är *diagnostiska egenskaper*, respektive *diagnostiska material*; vilka på likartat sätt som de diagnostiska horisonterna är styrande vid jordmånsbestämning enligt WRB. Inom MI använder vi den diagnostiska egenskapen *gleyfärger* och de diagnostiska materialen *albic-material* och *organiskt material*. Beskrivningar av de diagnostiska horisonterna, egenskaperna och materialen finns i avsnitten 11.6.23.1 - 11.6.23.3.

E

E-, Eh-horisont – se Jordmåns horisonter, punkt 2c och 2c1.

Enkelkornstruktur

När de enskilda markpartiklarna är fria från varandra och inte bildar aggregat brukar man prata om enkelkornstruktur. Enkelkornstruktur förekommer hos grövre mineraljordar, exempelvis grus, sand, mo och i de flesta moräner. Även mjälajordar kan uppvisa enkelkornstruktur. Rena lerjordar, eller jordar med hög lerinblandning (exv. moränlera), uppvisar i regel *aggregatstruktur* (se definition) i mineraljorden.

F

Fallförna – se Förna.

Finjord, finmaterial

Avser mineraljordens ”mer finkorniga” partikelfraktioner. Inom Markinventeringen avser vi med dessa uttryck *oftast* partiklar mindre än 2 mm. Ibland dyker dock begreppen upp utan syftning på någon bestämd storleksgräns, vilket man får försöka bedöma från sammanhanget (i sådana texter står noggrann *texturbestämning* i regel inte i fokus).

Flark

Glesbevuxen fördjupning dämd mellan s.k. strängar i vanligen sluttande nordliga myrar. Flarkarna är i regel långsträckta och likasom de dämmande strängarna orienterade tvärs lutningsriktningen. De kan vara kärrartade, dvs. påverkade av vatten från den omgivande fastmarken, och upprepas i ofta stort antal i långa stråk. I vegetationen ingår bl.a. olika starrarter, tuvull, ängsull och vattenklöver. Flarkgölar är djupare och är permanent vattenfyllda. I Sverige förekommer flarkar främst i Norrland och NV Svealand, sydligast i Värmland och Närke. Jämför även avsnitt 14.2.



Flytjordstillstånd

Finkorniga mineraljordar med dominerande enkelkornstruktur – silt eller finmo-mjåla – kan under vissa betingelser förlora sin sammanhållning och som *flytjord* börja rinna i minsta motståndets riktning. För att flytjordstillstånd ska uppstå krävs att jorden har tillräckligt hög vattenhalt så att jorden mättas. Under sådana betingelser utlöses flytjordstillståndet mycket lätt av vibrationer eller belastning. Exempel på detta är tjälskador på vägar vid tjällossning om våren, samt skred (ravinbildning) i sluttande terräng.

Förna

De *i huvudsak* oförändrade resterna av döda organismer eller delar av dem. Förnan brukar indelas i tre huvudtyper:

1. *Fallförna* utgör döda rester av träd och buskar som fallit ned på marken, t.ex. löv, barr, kvistar, bark, blomdelar och fruktställningar (materialet i fallförna har således inte *bildats* på den plats där det hamnar). Fallförnan ingår i förnalagret/S-lagret (se nedan).
2. *Bottenförna* är döda rester av markvegetation och djur som lagt sig på markytan. Bottenförnan ingår i förnalagret/S-lagret (se nedan).
3. *Markförna* består av döda rester av rötter, markdjur, svampar, bakterier och andra mikroorganismer. Markförnan bildas under markytan och räknas därför (inte minst av praktiska skäl) till humuslagret (se egen definition).

De döda växt- och djurresterna räknas som förna så länge som de *i huvudsak* har kvar sin ursprungliga (levande) struktur; man ska med blotta ögat *i stort* kunna fastställa förnans ursprung.

Förnalager (L-horisont)

Fallförna och bottenförna bildar tillsammans ett skikt ovanpå markytan som kallas *förnalager* (= L-horisonten, från engelskans "litter"). L-horisonten ingår inte i jordmånen.

G

Giltiga ägoslag – se kapitel 10 (s. 10:1).

Glacial, glaciallera, postglacial

Glacial: geologiskt material som formats/bildats under senaste istiden.

Glaciallera: lera avsatt under senaste istiden.

Postglacial tid: tiden efter senaste istiden, det vetenskapliga namnet är holocen.

Glacifluviala avsättningar/avlagringar

Minerogena sediment som formats/avsatts av smältvatten från glaciärer och inlandsisar. Till följd av starka vattenströmmar vid avsättningen har glacifluviala sediment ofta grov textur och låg sorteringsgrad (undantag från detta kan dock förekomma).

Gley

Gley innebär reducerande förhållanden. Detta ger marken en gråaktig färg i registret vitt-svart eller blå-grön i fintexturerade jordar som t.ex. lera. *Roströda utfällningar av oxiderat järn* (mottlings) som beror på varierande grundvattenyta *kan förekomma*. Vid högt grundvattenstånd förbrukas syret i vattnet vid *oxidationen av organiskt material* och järn reduceras. När grundvattenytan tillfälligt sänks kan syre tränga ner i marken, och järn kan oxideras och fällas ut. I finkorniga, starkt aggregerade, jordar kan utfällningarna vara vertikalt orienterade, medan de i moräner och grovkorniga jordar huvudsakligen har en horisontell orientering. Se även Gleysol (avsnitt 11.6.23.1) och *gleyfärger* (avsnitt 11.6.23.3).

Gungfly

En matta av levande och döda växter, torv, m.m. som flyter på vatten eller lös gyttja. Det är rotstockar och rötter (och luft kring vävnaderna) som möjliggör att mattan flyter. I de flesta fall kan man gå på gungflyn, tack vare rotsystemens seghet, även om man brukar sjunka något. Gungflyn spelar stor roll vid igenväxningen av grunda sjöar, särskilt näringsfattiga sådana. Jämför även avsnitt 14.2.1.



Gyttja / Gyttjejord – se Jordmåns horisonter, punkt 2g.

H

H-horisont – se Jordmåns horisonter, punkt 1a.

Humid

Termen anger ”fuktiga” klimatförhållanden. Motsatsen till humid är arid. De båda termerna används kanske oftast för att beskriva klimatet i relativt vidsträckta områden, men de kan i vissa sammanhang också användas för att karaktärisera det lokala mikroklimatet i mindre landskapsavsnitt. Det som bestämmer om ett klimat räknas som humitt eller aritt är om *skillnaden* mellan nederbörd och evapotranspiration är positiv eller negativ; den erhållna differensen uttrycker därvid *graden* av humiditet. (Med evapotranspiration avses den totala avgången av vatten genom avdunstning från mark och vattenytor, och transpirationen från vegetationen). Inom Sverige ligger klimatet överallt på den humida sidan, dvs. det råder överallt ett större eller mindre nederbördsöverskott sett över ett år.

Humus

Humus är organisk substans under nedbrytning. När förran till följd av markorganismernas aktivitet efterhand i huvudsak förlorat sin ursprungliga struktur har den således omvandlats till humus.

Humusform

Ett ytligt marklager rikt på organiskt material. Humuslagret klassificeras i olika *humusformer* med ledning av H-, Of- och Oh-horisonternas mäktighet samt aggregatbildningen i A-horisonten, se vidare under variabeln Humusform i avsnitt 11.6.8. Jämför även organiska horisonter i avsnitt 11.7 och organiskt material i avsnitt 11.6.23.3.

Humuslager

Till *humuslagret* räknas H-, O- och A-horisonterna (se definitioner under Jordmåns horisonter) inklusive markförna samt levande mindre markorganismer och finrötter (fall- och bottenförna ingår inte). Om det i jordmåner med humusformerna Mull och Mulliknande moder finns en AB-horisont räknas även den övre halvan av denna horisont till humuslagret. Jämför figur 11.7.1.

forts. →

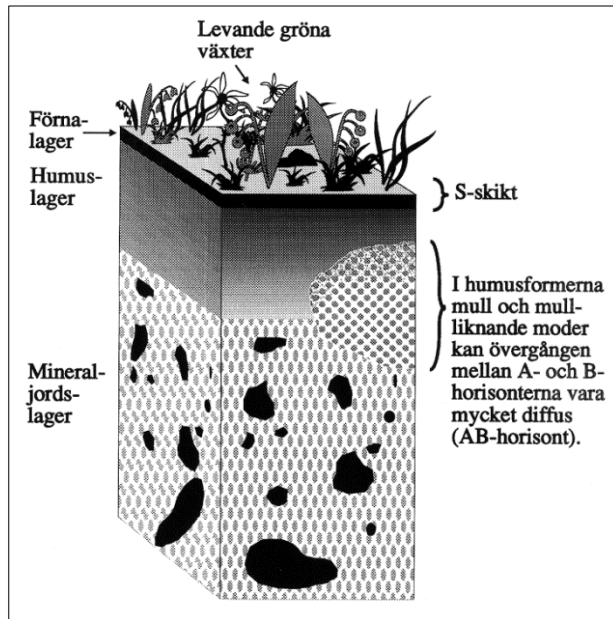


Fig. 11.2.1 Exempel på humuslager i en jordmånsprofil.

- **Gyttjejord**, samt **kollager** i gamla kolbottnar eller liknande, räknas inte in i humuslagret och beaktas inte vid klassifikationen i humusformer.
- Observera att när det är fråga om **jordart** betraktas en A-horisont som en mineraljordshorisont; var observant på sammanhanget!

Humuslager saknas

Om humuslagrets mäktighet understiger 0.5 cm anses det inte finnas något humuslager. Som humusform respektive humuslagrets mäktighet registreras då klassen Humuslager saknas.

- Observera att **gyttjejord** och **kollager** inte räknas vid klassifikationen av humuslager/-former. I sådana lägen anges klassen Humuslager saknas under förutsättning att det inte ovanpå dessa har utbildats ett minst 0.5 cm mäktigt autoktont humuslager – då är det detta lager som beskrivs enligt givna regler, jämför under variabeln Humusform i avsnitt 11.6.8.

Hydroxider – se Kemiska begrepp.

Hällyta

Hällyta, innebär *berg i dagen*, dvs. en berggrundsytta (jämför uppslagsordet Berggrund) mer eller mindre klädd med mossor eller lavar, utan humuslager och mineraljord; summan av humus- och mineraljordsmäktigheterna får vara högst 0.5 cm.



Humusformen är alltid klassen Humuslager saknas, jordarten blir klassen Häll (trots att häll egentligen inte är en jordart). Jordmånstypen registreras med klassen Leptosol.

→ *I strikt mening innebär hällyta en berggrundsytta, men kan inom Markinventeringen även avse "block av hällliknande karaktär", dvs. inte alltför obetydliga partier av berggrunden som spruckit från underlaget, men som föga rubbats från sitt ursprungliga läge och som mer eller mindre naturligt kan uppfattas som en del av markytan. Om det vid extrem sprickrikedom uppstår svårigheter att dra en gräns mot blockmark, ska klassificering som hällyta/berggrund prioriteras om sten- och blockansamlingen bedöms vara autokton och den sträcka som "fragmenten" har flyttats väsentligt understiger deras storlek. (Därvid gör man en helhetsbedömning och bedömer inte varje enskilt block för sig!)*

Högmosse

Termen avser en myr vars centrala delar, på grund av myrvegetationens successiva tillväxt, med tiden har kommit att ligga högre än myrens kanter mot omgivande fastmark. Förhållandet innebär att endast näringsfattigt regnvatten når organismerna på mossen, vilket gör att växtsamhället på en högmosse är artfattigt. Högmossor förekommer i delar av Syd- och Mellansverige utan nämnvärd sommartorka, där nederbörden är tillräcklig hög för att upprätthålla de fuktiga och anaeroba förhållanden som krävs för torvens långsiktiga bevarande och fortsatta ackumulering.

Högsta kustlinjen

Den högsta nivån i landskapet till vilken havet nått kallas högsta kustlinjen (HK) och dennas sträckning har varit avgörande för jordarternas fördelning i landskapet (figur 11.6.20.1 och sista stycket på sidan före denna).

I

Issjö

Avser en forntida sjö som uppstått genom uppdämning mot en kvardröjande ismassa. Förekommer såväl under som ovan högsta kustlinjen. Termen används ibland även om nutida, mindre sjöar som får sitt tillflöde av vatten från smältande glaciärer.

J

Jordar, jordart

Med *jordar* menas de vanligtvis naturligt bildade och förekommande lösa materialansamlingar som i regel överlagrar merparten av berggrunden. I vårt land utgörs jordar nästan alltid av *kvarterära avlagringar* (se egen definition). Framför allt med ledning av ursprung och karaktär på det material som utgör jorden klassificeras jordar i olika *jordarter*. De två helt övergripande huvudgrupperna är *minerogena* jordarter och *organiska* jordarter (vilka även kan kallas *fastmarksjordar* respektive *torvjordar*).

Jordmån

Den övre delen av marken som genom synliga och karaktäristiska *jordmånshorisonter* skiljer sig från det underliggande modermaterialet. Jordmånen är en funktion av geologi, klimat, topografi, hydrologi, organismer och den tid som jordmånsbildningen pågått.

→ *Jordmånen inbegriper humuslagret och mineraljorden, men inte förnalagret/S-lagret.*

Jordmånsbeskrivning

Beskrivning av markprofilen i en grop grävd inom provytan. Förutom specificering av jordmånstyp ingår även beskrivning av faktorer som bestämmer jordmånens utveckling; markegenskaper som t.ex. fuktigheten i gropen, humusformen och jordarten med dess textur.

- - - ↓ Jordmåns horisonter ↓ - - -

Jordmåns horisonter

Jordmåns horisonterna indelas i *organiska horisonter* och *mineraljords horisonter* (punkterna 1 och 2 nedan).

1) Organiska horisonter

De organiska jordmåns horisonterna bildas av växt- och djurdelar i markens översta del genom nedbrytning främst av fall-, botten och markförna. En organisk horisont har som lägst 20 vikt-% organiskt kol, dvs. ca 35 vikt-% organiskt material.

Beroende på om nedbrytningen av det organiska materialet hämmats på grund av otillräcklig syretillförsel eller inte, skiljer vi på två typer av organiska horisonter; *H-horisont* och *O-horisont* (se punkterna 1a och 1b nedan).

Graden av nedbrytning av det organiska materialet kan variera alltifrån det stadium då processen just börjat – varvid man kan se strukturen av växt-delar m.m. – till det stadium då materialet blivit helt omvandlat till en strukturlös massa som i fuktigt tillstånd bildar en mörkbrun smet. Detta gör att man i vissa fall kan dela upp de organiska horisonterna i olika delhorisonter, *Of-* respektive *Oh-skikt* (se punkterna 1b1 och 1b2 under O-horisont nedan), se figur 11.6.8.1. Förnans gradvisa omvandling till humus gör att det oftast blir en otydlig gräns mellan förnalagret/S-lagret och den översta organiska jordmåns horisonten.

1a) H-horisont

Nedbrytningen hämmas/har hämmats genom otillräcklig syretillförsel på grund av hög vattenhalt i markens ytliga lager under stora delar av vegetationsperioden. I dagligt tal är en H-horisont oftast ett *torvlager*; märk dock att humusformen kallas Torvartad mår om Humuslagrets mäktighet är mindre än 30.5 cm. Typiska arter/artgrupper som med sin förna varit utgångsmaterial för humusbildningen är *vitmossor*, *starr-*, *säv-*, *fräkenarter* och *vass*, i viss mån även *björnmossor*. Oftast är mineraljordsinblandningen ringa.

Om en jordmån med ett utvecklat H-lager avvattnas genom mänsklig påverkan (t.ex. genom dikning) behålls beteckningen H-lager så länge "torvkaraktären" består. Det avgörande är alltså under vilka fuktighetsbetingelser humusmaterialet har bildats.

1b) O-horisont

Nedbrytningen hämmas inte av hög vattenhalt mer än högst tillfälligt. En *O-horisont* bildas sålunda på naturligt väl-dränerade ståndorter.

O-horisonten är vanligtvis ett *mårlager*.

O-horisonten delas upp i delhorisonterna **Of** (*förmultningsskikt, punkt 1b1 nedan*) och **Oh** (*humusämnesskikt, punkt 1b2 nedan*), se figur 11.6.8.1.

1b1) Of-horisont (förmultningsskikt)

Horisonten är inte uppblandad med mineraljord utan består av organiskt material i olika nedbrytningsstadier. Punktvis kan man dock påträffa små anhopningar av mineralkorn som bevis på framför allt markbiologisk aktivitet.

Mer än 50 volym-% av det organiska materialet utgörs av döda växtdelar som till viss del har kvar sin ursprungliga struktur. Resterande material, som är blandat med dessa växtrester, utgörs av strukturlös humus (nedbrutet organiskt material). De synliga växtresterna är genomvävda av svamphyfer och smala rottrådar.

1b2) Oh-horisont (humusämnesskikt)

Horisonten består vanligtvis till minst 75 vikt-% av organiskt material. Det organiska materialet består till mer än 50 volym-% av en mörk snusliknande smet, i torrt tillstånd smuligt. Växtdelar med någorlunda bibehållen struktur utgör den eventuellt resterande delen av det organiska materialet.

Trädens, buskarnas och markvegetationens rötter finns i huvudsak inom humusämnesskiktet.

Det kan förekomma ett fåtal "svaga" aggregat, dvs. små klumpar eller gryn av humus och/eller mineralkorn, som lätt går att trycka sönder.

2) Mineraljordshorisonter (synonymt: mineraljordslager)

Mineraljordshorisonterna benämns efter deras egenskaper till **A**, **E**, **B** och **C**. Övergångshorisonter skrivs **AB** och **BC**. För att ytterligare specificera horisonternas egenskaper kombineras dessa beteckningar med ett suffix, t.ex. **h** (ackumulation av humus), **s** (ackumulation av järn- och aluminium(hydr)oxider), **g** (gley) eller **p** (plöjd). Kombinationer som används är **Ap**, **Eh**, **Bs**, **Bsh**, **Bh** och **Cg**.

2a) A-horisont

Detta är i regel den översta mineraljordshorisonten. Den består av humusblandad mineraljord, där andelen mineraljord är större än 10 volym-%. Det organiska materialet är väl nedbrutet. Horisonten kan bildas med eller utan inverkan av grävande markdjur.

Om grävande markdjur saknas förekommer på sin höjd ett fåtal svaga aggregat, och horisonten är i allmänhet tunn, upp till några cm. Vid närvaro av grävande markdjur, främst vid riklig förekomst av daggmaskar, utbildas talrika, mer stabila aggregat, och horisonten blir mäktigare. Mellan aggregaten finns ett förgrenat nät av grova porer. Inom aggregaten finns därtill en mängd finare porer.

→ *Observera att en A-horisont även utgör ett humuslager.*

2a1) Ap-horisont

En A-horisont som bildats genom människans plöjning av mark för jordbruksändamål; denna humusblandade mineraljord (matjord) benämns *Ap*. Oftast är Ap-horisonten ca 20 cm tjock (= plogdjup).

2b) AB-horisont

I jordmånstyper med humusformerna Mull och Mulliknande moder kan gränsen mellan A- och B-horisonterna vara mycket diffus. Denna övergångshorisont benämns *AB-horisont*.

2c) E-horisont

En E-horisont är en urlakningshorisont. I nordliga områden är E-horisonter särskilt väl utvecklad i *podsoler* och kallas blekjord. Färgen är oftast vitaskgrå, och ljusare än ev. underliggande B-horisont. E-horisonten uppstår genom att mineralen vittras och lösliga delar lakas ut, så att främst vitt-ringsresistenta mineral blir kvar, t.ex. kvarts. Eftersom vittringen verkar kraftigast på små mineralpartiklar är inslaget av lera och mjäla vanligen omärkbart, och materialet i E-horisonten kan ofta vara något grövre än i den närmast underliggande mineraljorden (ljusa och mycket finkorniga mineraljordslager är sällan en E-horisont). I regel är E-horisonten ganska skarpt avgränsad, både uppåt och neråt.

2c1) Eh-horisont

I vissa fall kan E-horisonten vara humusinblandad och har då en smutsgrå-smutsbrun färg; en sådan horisont betecknas *Eh*.

2d) B-horisont

En mineraljordshorisont som vanligen finns under en O-, H-, E-, eller A-horisont. B-horisonten är en anrikningshorisont i vilken järn, aluminium och/eller humus anrikas. Ofta är B-horisonten uppdelad i flera delhorisonter. För att ytterligare specificera egenskaperna i B-horisonten eller dess delhorisonter används beteckningarna *Bs*, *Bsh* och *Bh*.

2d1) Bs-horisont

En B-horisont där en podsoleringsprocess resulterat i en tydlig anrikning av järn- och aluminiumföreningar (rostgul/roströd/rostbrun färg), även kallad rostjord. Det är järnföreningarna som ger upphov till den röda färgtonen.

2d2) Bsh-horisont

Under vissa förhållanden bildas överst i en Bs-horisont ett svartbrunt skikt med kraftig humusanrikning – främst i jordmånstypen Podzol. Denna delhorisont benämns Bsh.

2d3) Bh-horisont

En B-horisont med kraftig humusanrikning. Färgen är ofta brunsvart och någon rostfärg syns inte. Denna typ av horisont finns framför allt i jordmånstypen Gleysol.

2e) BC-horisont

Diffus övergångszon mellan B- och C-horisonterna.

2f) C-horisont

Det av jordmånsprocesser i stort opåverkade undre delen av mineraljorden.

2f1) Cg-horisont

En C-horisont med utfällningar, se *gley* tidigare i detta avsnitt.

2g) Gyttj jord

Gyttj jord är mark eller jord som till stor del utgörs av gyttja. *Gyttja* bildas på botten av sjöar och vattensamlingar av döda växt- och djurrester som sedimenterar ofta tillsammans med lera och omvandlas i större eller mindre grad genom organismers inverkan. Gytthan är vanligen grågrön

eller brungrön men kan också vara rent brun, grå eller beige. Halten organiskt material kan variera; är halten större än 40 vikt-% är jordarten *gyttja*, vid 6-40 % är det *lergyttja* och vid 1-6 % blir det *gyttjelera*. I fuktigt tillstånd har gyttjorna en gummiartad konsistens men klibbar inte. Bryter man en klump gyttja blir brottet tydligt/skarpt och relativt rent (lera har ett brott som är segt och kladdigt). Vid torkning blir de oftast hårda och krymper kraftigt. Torr är gyttjan ljus och har låg volymvikt. Dock, innehåller gyttjan alltid större eller mindre mängd minerogena partiklar, ofta ler. Det minerogena inslaget i gyttjan känns lätt igen genom att knastra vid tuggning av materialet.

- *Vi klassificerar och provtar gyttja som en mineraljord.*
- *Gyttj jord räknas **inte** in i humuslagret och beaktas alltså inte heller vid klassifikationen i humusformer.*

- - - ↑ Jordmånszoner ↑ - - -

Jordmånstyp

Främst med ledning av jordmånszonerna sker en klassifikation i *jordmånstyper*, inom Markinventeringen åtta klasser, se vidare under variabeln Jordmånstyp i avsnitt 11.6.23.1.

K

Kalibrera

Justera/likrikta bedömningar, mätningar, etc.

Karbonater – se Kemiska begrepp.

- - - ↓ Kemiska begrepp ↓ - - -

Kemiska begrepp

Basmättnadsgrad

Mått på markens förmåga att motstå försurning. En hög basmättnadsgrad innebär att en stor andel av markens utbytbara katjoner (katjoner=positivt laddade joner) utgörs av baskatjoner (kalcium, magnesium, natrium och kalium), vilka kan utbytas mot sura katjoner (väte och aluminium) i marklösningen och därigenom buffra marklösningen vid ett högre pH.

Karbonater

Jordar på kalkrik berggrund har högre förekomst av kalciumkarbonat, vilket ger ett högt pH i marken. Karbonater kan påvisas med syra, vilket ger en fräsande kemisk reaktion.

Oxider, hydroxider

Vid kemisk vittring av markens mineral bildas oxider och hydroxider av bl.a. järn som reaktionsprodukter, vilket ger marken dess typiska gula till röda färg. Om det uppstår reducerande förhållande (se egen definition) kan dessa ämnen lakas ut och marken får en gråaktig färgton. Vid podsolering (se egen definition) är omfördelningen av Fe- (rödaktiga) och Al- (färglösa) oxider och hydroxider en central process som leder till bildning av tydliga markhorisonter.

Reducerande förhållanden, reduktion och oxidation

Reducerande förhållanden uppstår i marken vid brist på syre. Syre i marken förbrukas vid oxidation av organiskt material och syretillförseln begränsas om marken är vattenmättad. Vid reducerande förhållanden påverkas det kemiska tillståndet för t.ex. järn som då reduceras till sin tvåvärda form (Fe^{2+}) som är löslig i markvattnet och kan lakas ut. Järnet kan senare oxideras och fällas ut i sin trevärda stationära form (Fe^{3+}) vid tillgång på syre.

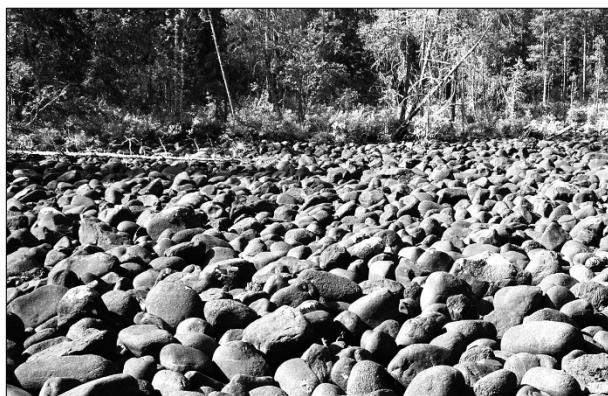
Sulfidjord

Jordar med ursprung i syrefria bottensedimenten som avsatts i post-glacial tid under perioder när Östersjön var ett salthaltigt hav, t.ex längs Norrlandskusten. Förhållandena har lett till bildning av stora mängder järnsulfid och när jordarna frilagts genom landhöjningen kan järnsulfiden oxideras, vilket leder till kraftig försurning. Kallas även svartmocka pga. sin vanligtvis svarta färg.

- - - ↑ Kemiska begrepp ↑ - - -

Klapper

Klapper (klappersten, strandklapper) är grovt svallsediment bestående av vanligtvis väl avrundade stenar och ofta även mindre block. Klappersten avsätts främst vid stränder, där den kan bilda fält (klapperstensfält, stentorg) i svallzonen. Kan också hittas strax nedanför högsta kustlinjen.



Kollager

En för ögat tydlig urskiljbar ansamling av förkolnade växtrester (t.ex. rester av förkolnade träd efter skogsbrand eller gammal kolbotten). Kollager räknas inte in i humus- eller mineraljordslagren, se definitioner i detta avsnitt. Jämför även vad som skrivs om kollager i variablerna Humusform (avsnitt 11.6.8), Störd markprofil (11.6.19), Jordart (11.6.20), Jordmåns- typ (klassen Ej klassificerbar 11.6.23.1) respektive Gropanmärkningar (11.6.30).

Kornstorleksskala

Är en skala för systematisk indelning av mineraljordspartiklar. Se texturklassindelningen i tabell 11.6.21.1 (bakre omslagets insida).

Kvartära avlagringar

Jordar avlagrade under den geologiska perioden *kvartär* som inleddes för ca 2,5 miljoner år sedan. Kvartärtiden kännetecknas av ett varierande och över lag betydligt svalare klimat än under den föregående tertiärperioden. De kyliga perioder som i vårt land förorsakat flera omfattande nedisningar (istider) har medfört en omfattande sönderkrossning, nermalning och omflyttning av berggrundsmaterial; sådana *kvartära avlagringar* bildar huvuddelen av våra nutida jordar.

Kärrtorv

Samlingsnamn på jord bildad av organiskt material i kärrmiljö. Den andra huvudtypen av jordar med organiskt ursprung är mossetorvjord, bildad av (fr.a.) vitmossa (*Sphagnum*). Jämför uppslagsorden *mosse* och *myr*.

M

Markbiologisk aktivitet

Samlingsnamn på såväl kemiska som mekaniska processer orsakade av biologiska organismers närvaro i marken. I många sammanhang syftar man med termen främst på sådana processer som i något avseende leder till ökad bördighet hos jordmånen. I själva verket ryms inom begreppet markbiologisk aktivitet en ytterst komplicerad och ännu mycket fragmentariskt känd ömsesidig påverkan mellan förekommande organismer och den miljö de lever i och av.

Markförna – se Förna.

Markstruktur – se Aggregatstruktur.

Markyta

3 fall:

- Om det finns ett humuslager: *ovansidan av humuslagret* (undersidan av förnalagret/S-lagret),

- Om det inte finns humuslager men mineraljord: *mineraljordens ovasida* (gyttjejordar räknas hit),
- Om det varken finns humuslager eller mineraljord: *berggrundens yta* eller direkt ovan *kollager*.

Minerogen

Bildad av *mineral* (i "motsats" till organogen, bildad av organiskt material).

Modermaterial

Det "ursprungsmaterial" varav någonting har bildats. Den exakta innebörden kan variera och är ofta sammanhangsberoende; talar man t.ex. om en jordmåns modermaterial kan man dels avse den sorterade eller osorterade men av jordmånsbildande processer ännu opåverkade *jordart* vari jordmånsutvecklingen startade, men man kan även syfta på den *bergart* som långt innan dess utgjorde modermaterial för jordarten på platsen.

Myr, mosse, kärr

Mark där dött organiskt material från det lokala växtsamhället långsiktigt ackumuleras på grund av att det organiska materialets nedbrytning hämmas av syrebrist, orsakad av hög markfuktighet. Myrar kan delas in i *kärr* (som nås av markvatten) och *mossar* (som enbart tillförs regnvatten). Många myrar kan i sina olika delar ha inslag av både kärr och mosse. Beroende på förhållandena bildas *mossetorv* eller *kärrtorv*.

O

O-, Of- och Oh-horisont – se Jordmåns horisonter, punkt 1b, 1b1 och 1b2.

Oxider, oxidation – se Kemiska begrepp.

Organiskt material

Inom MI använder vi ofta uttrycket organiskt material som en allmän och kanske inte alltid helt precis benämning på ett material vars egenskaper påverkas mer eller mindre tydligt av att det har ett "inslag av organiskt ursprung". Men organiskt material används även som *diagnostiskt kriterium* inom jordmånsystemet WRB, och har då en mer noga angiven betydelse. I WRB-begreppet organiskt material får ett eventuellt minerogent innehåll *inte* påverka ämnets egenskaper i nämnvärd grad. Av den anledningen kan en A-horisont inte rymmas inom WRB-systemets organiska material, och därmed inte humusformerna mull och mulliknande moder.

Organogen

Bildad av *organiskt material* (i "motsats" till minerogen, bildad av mineral).

P

Plogtilta

Vänd jordsträng efter plöjning.

Podsolering

En process som innebär att markskikt urlakas på järn- och aluminiumföreningar, vilka utfälls ett stycke längre ner i markprofilen. Till de huvudsakliga förutsättningarna för podsolering hör: ett humitt klimat, så att vattenöverskottet från nederbörden driver transporten av urlakade ämnen neråt i profilen; ett grovkornigt, kvartsrikt, inte alltför lättvittrat modermaterial; samt en humus ur vilken vattnet kan lösa ut sura humusämnen.

Postglacial – se Glacial.

R

Reducerade förhållanden, reduktion – se Kemiska begrepp.

Regolit

Ett samlade begrepp för i princip all "fast" materia som vilar på berggrunden. En dominerande del av regoliten utgörs av nedvittrad tidigare

berggrund, och även torv och andra organiska ansamlingar utgör betydande inslag. Till regoliten räknas *inte* substans som normalt är flytande eller gasformig (sjöar och atmosfär), och inte heller ännu *levande* organisk material.

Rullstensås

Ett glacifluvialt sediment avlagrat i det kraftiga smältvattenflödet i eller strax utanför en istunnel i den avsmältande inlandsisen. Rullstensåsar kännetecknas i sina inre delar av ett grovt men tydligt rundslipat material. På grund av att kärnan i åsen bildas intill den successivt tillbakasmältande isfronten får åsen efter hand en mycket långsmal sträckning. I en *subakvatisk* rullstensås – som bildats från en istunnel som mynnat under den dåtida vattenytan – är det grova materialet i åskärnan överlagrat av en mer eller mindre välutvecklad sedimentkappa av fint material, som avsatts i de lugnare strömförhållanden som inträffat när isfronten hunnit avlägsna sig ytterligare. (Många subakvatiska åsar ligger i själva verket djupt nedbäddade i finare, omgivande sediment, så att bara den översta delen av den egentliga åsen syns ovan markytan.) En *supraakvatisk* rullstensås – avsatt från en istunnel som mynnat på land – saknar sedimentkappa av finare material.



S

S-lager

Om fallförnan och/eller bottenförnan fastnat på levande mossor eller andra levande växter är det svårt att särskilja ett särskilt förnalager. I stället används då beteckningen *S-lager* för detta skikt bestående av förna och levande gröna växter. S-lagret ingår inte i själva jordmånen. (S från latinets "*stratum superficiale*", det ytliga lagret).

Silt

En texturklass använd vid kornstorleksbestämning av mineraljord. Silt ingår inte i den korngruppsskala (texturklassindelning) vi normalt använder i Markinventeringen, men motsvarar våra klasser *finmo* och *mjåla*. På grund av att silt har några speciella egenskaper är begreppet i vissa sammanhang mycket användbart. (Silt kan under vissa förhållanden råka i flytjordstillstånd, se detta uppslagsord.)

Skenhälla (ortsten)

Skikt eller aggregat av hårt sammankittade mineraljordspartiklar. Färgen kan vara intensivt roströd till svartbrun. Sammankittningen kan ge upphov till kontinuerliga, cementliknande, skiviga skikt ofta med hög järnhalt men kan också vara en mer homogen förhårdning av markpartiklarna. Se även variablerna Bs-/Bsh (avsnitt 11.6.17) och AnmärkningDom (avsnitt 11.6.30).

Specifik yta

Den totala ytan hos ett material per viktenhet (t.ex. m²/g). För jordar ökar den specifika ytan markant när man går från grövre (sandig) till finare (lerig) textur.

Sulfidjord – se Kemiska begrepp.

Suffix

Särskiljande ändelse eller "tilläggsbeteckning". Exempel: "s" i horisontbeteckningen Bs eller "sh" i Bsh.

Svallad

Anger att en mineraljord påverkats av "svallande" vatten vid en (ofta forntida) strandlinje. En del av de finare markpartiklarna har då följt med det tillbakasvallande vattnet och successivt transporterats bort, mot djupare vatten eller till lägre nivå i slutningen. Som följd av detta har den svallade jordarten fått ett underskott på fina texturer, jämfört med osvallad jord från samma modermaterial. Svallningspåverkan kan förekomma i både morän

och sorterade sediment. Eftersom svallningen i sig innebär en vattensortering av materialet, påminner svallad morän i någon mån om (i regel) svagt sorterade sediment. I MI klassar vi därför under vissa omständigheter svallad morän som lågsorterat sediment; se avsnitt 11.6.20.

T

Torv, torvlager – se Jordmåns horisonter, punkt 1a.

U

Utvecklad struktur – se Aggregatstruktur.

V

Varvig

Sedimentavlagringar kan vara uppbyggda av tunnare skikt – ”varv” – med något olika utseendet. Företeelsen är särskilt vanlig och tydlig när det gäller glacifluviala sediment och glacialleror, där varvigheten beror på att sedimentation skett från vatten med årstidsvis skiftande strömstyrka. I



de mer grovkorniga sedimenten syns tydligt hur de olika varven är uppbyggda av partiklar med olika storlek. I varvig lera och silt är oftast en skillnad i färg mer uppenbar, vilken också hänger samman med varierande partikelstorlek mellan de olika varven, eventuellt i kombination med olika mängd inlagrad organisk substans.

Vittring

Inom geologi de krafter som mekaniskt och kemiskt (sekundärt även biologiskt) sönderdelar materia genom termisk sprängning, upplösning, oxidation m.fl. kemiska omvandlingar. Vittring är en del i den förändring av

landskap och jordyta som benämns *erosion*, till vilken dock även hör den storskaliga förflyttning och omlokalisering av materia som sker till följd av vatten- och vindtransport, skred, m.m.

Y

Ytblock

Ytblock är sådana block ("kornstorlek" >200 mm) som till någon del är synliga eller vars konturer tydligt framträder på markytan. Ett ytblock får inte vara helt övertäckt med mineraljord, men det kan ha ett heltäckande humuslager (dock får det inte vara övertäckt av torv). Humuslagret ska kunna avlägsnas (t.ex. med en "lätt" spark med foten) så att en del av blocket blottas.

→ *Denna regel kan endast tillämpas teoretiskt (!), eftersom man inte får göra sådan åverkan på provytan. Bedömningen bör dock kalibreras på block utanför ytan.*

Vi betraktar diametern av ett ytblock som medelvärdet av dess (längsta) längd och dess *vinkelrätt däremot* största bredd, sett uppifrån (blockets höjd över markytan beaktas således inte).

→ *I markvegetationsbeskrivningen gäller att ett block som inte ligger i ansamlingar ska ha en "kornstorlek" på större än 500 mm för att räknas in i AVM (avsnitt 12.2.1).*

12 MARKVEGETATIONSBESKRIVNING PÅ 100 M² STOR YTA

12.1 ALLMÄNT

Markvegetationen inventeras på P_M -trakternas förrådsprovvytor. Vegetationen inventeras på en cirkelyta med samma centrum som provytan och med radien 5.64 m – benämnd vegetationsyta ("veg-yta" eller VY – se avsnitt 12.2). Om provytan är delad på ett sådant sätt att veg-ytan är ≤ 5 m² utgår markvegetationsbeskrivningen. Inventeringen utgår även om den beaktade vegetationsytearealen (BVY) är 0 m².

På vissa av traktens provvytor (figur 12.1 nedan) med *giltiga ägoslag* (se sidan 10:1) registreras förekomst av artlistans 268 arter/artgrupper, samt täckning av 71 arter/artgrupper (inkl. BSA och FSAK). För val av delyta – se kapitel 10.

Praktiska arbetsrutiner för markvegetationsbeskrivningen finns i *MI:s utbildningskompendium*, kapitel V.

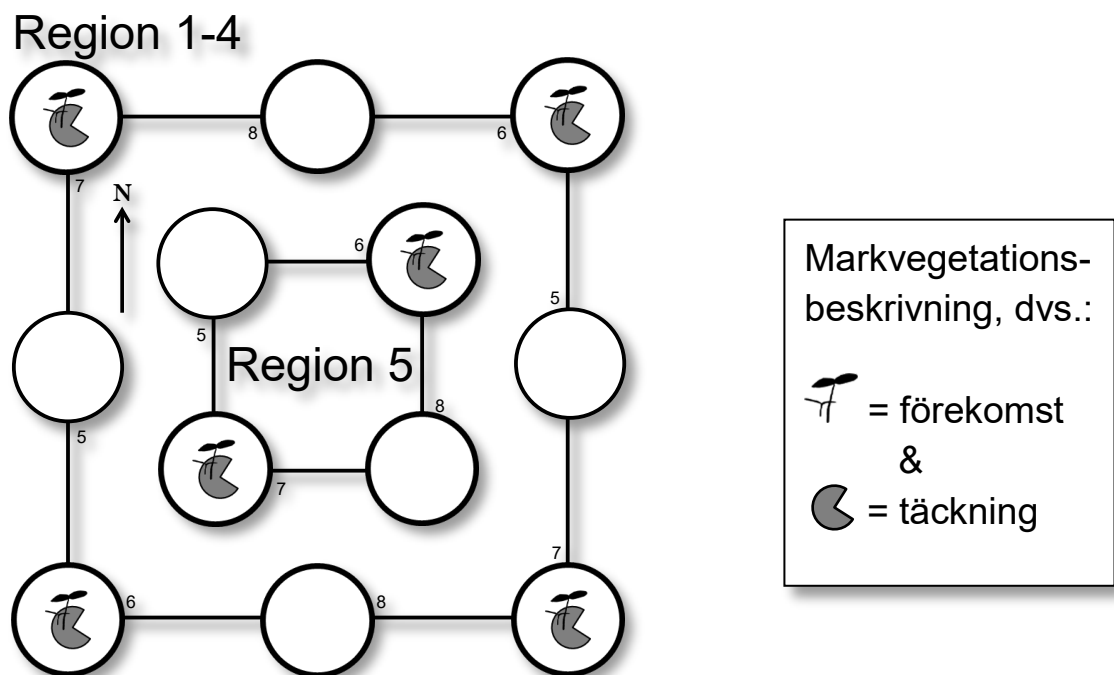


Fig.12.1. Markvegetationsbeskrivning på ytor med ägoslag: Produktiv skogsmark, Naturbete, Myr, Berg och vissa andra impediment, Fjällbarrskog eller Fjäll.

Moment/Variabel	Se sidan
12.2 Registrering av översiktlig markvegetationsbeskrivning	12:3
Markvegetationsinventerarens namn (Inventerare) ..	12:3
Vegetationsyta (VY)	12:4
Areal avvikande mark (AVM)	12:4
Markbehandlad areal (MBA)	12:5
Beaktad vegetationsyteareal (BVY)	12:6
12.3 Registrering av förekomst	12:7
12.3.1 Allmänt	12:7
12.3.2 Artlista i systematisk ordning	12:12
12.4 Bedömning av täckningsgrad	12:15
12.4.1 Allmänt	12:15
12.4.2 Täckningsbedömning	12:16
12.4.3 Artlista för registrering av täckning	
<i>(inklusive BSA och FSAK)</i>	12:18
12.5 Bedömning av renlavshöjd (RENLAVSHÖJD)	12:26

12.2 REGISTRERING AV ÖVERSIKTLIG MARKVEGETATIONSBESKRIVNING

Markvegetationsbeskrivning utförs endast på sådan mark som bedöms vara representativ för ståndorten med hänsyn till markens förmåga att leverera växtnäring från ett intakt humuslager eller i övrigt "ostörd" markyta, vilket är den s.k. beaktade vegetationsytearealen (BVY). Avvikande mark (AVM) och markbehandlad areal (MBA) undantas.

Alla arealuppgifter i samband med markvegetationsbeskrivningen (dvs. VY, AVM, MBA, BVY, BSA, FSAK samt arter/artgruppers täckningar) anges i m²-klasser ("upptill"-klasser) enligt följande:

Täckningar för VY, AVM, MBA, BVY, BSA och FSAK		Täckningar för arter/artgrupper	
Kod	Areal (m ²)	Kod	Areal (m ²)
0	0	0	> 0 -- ≤ 0.1
1	> 0 -- ≤ 1	1	> 0.1 -- ≤ 1
2	> 1 -- ≤ 2	2	> 1 -- ≤ 2
3	> 2 -- ≤ 3	3	> 2 -- ≤ 3
...
99	> 98 -- ≤ 99	99	> 98 -- ≤ 99
100	> 99 -- ≤ 100	100	> 99 -- ≤ 100

→ Arealen 0 m² finns inte för arter/artgrupper.

INVENTERARE [meny Vegbeskrivning, delmeny Översiktlig vegbeskrivning]

Markvegetationsinventerarens namn ska anges. Se avsnitt 11.7.1.

VY [meny Vegbeskrivning, delmeny Översiktlig vegbeskrivning]

Vegetationsytans areal är en cirkelyta med samma centrum som provytan men med radien 5.64 meter. Om provytan delas och delningslinjerna skär veg-ytan benämns varje sådan del "delveg-yta". Arealen av veg-ytan/delveg-ytan (VY) ges av S&M med ledning av delningskoordinaterna. Om veg-ytan är odelad är arealen = 100 m².

→ *Sätt alltid ut markeringspinnar eller dylikt i veg-ytans periferi för att underlätta inventeringen. Vid delad provyta är det nödvändigt att i terrängen markera delningslinjen.*

AVM [meny Vegbeskrivning, delmeny Översiktlig vegbeskrivning]

I variabeln AVM registreras *arealen avvikande mark* inom veg-ytan/delveg-ytan.

Definition:

Avvikande mark är sådana partier där markytan (oavsiktligt) skadats eller där marken lokalt av annan anledning är starkt särpräglad med hänsyn till växternas groningsbetingelser, konkurrensförmåga eller tillväxt.

Exempel på sådana partier är:

- Stigar och vägkanter.
- Vattendrag och permanenta vattensamlingar.
- Diken och dikeskanter.
- Trädbaser, stubbar, lågor, rotvältor och täta ansamlingar av trädgrenar (rishögar).
- Rotben och upphöjd mark som tätt omsluter basen hos trädstammar och stubbar.
- Ytblock med diameter större än 50 cm (se definition i avsnitt 11.2).
- Fläckvis täta ansamlingar av mindre ytblock (diameter 20-50 cm).
- Körskadad mark.

Observera:

- Om **fältskiktsarter** rotat sig inom avvikande partier, med en artsammansättning som inte längre markant avviker från vegetationen inom orörda partier, räknas partierna inte längre som avvikande mark, även om konturer av en tidigare störning kvarstår i markytan.
- Hällar (se avsnitt 11.2 under "hälllyta"), betesmarker där tamboskap trampat sönder markytan, samt tuvbildningar respektive flarkar på myrar räknas inte som avvikande mark.
- Vildsvinsbök räknas inte som AVM.
- Ytblock med diameter större än 20 cm som har en täckning över 50 % av VY räknas inte som avvikande mark.

MBA

[meny Vegbeskrivning, delmeny Översiktlig vegbeskrivning]

I variabeln MBA registreras den *markbehandlade arealen* inom veg-ytan/delveg-ytan.

Definition:

Markbehandlad areal är sådana partier som berörts av *markbehandling* i form av markberedning eller hyggesbränning eller som utsatts för skogsbrand.

Exempel på markbehandlad areal är:

- Tiltor (upplagd jord i högar eller strängar).
- Gropar och fåror där mineraljorden blottlagts.
- Markyta som fortfarande är sotsvärtad av utförd hyggesbränning eller skogsbrand.
- Sådana partier som berörts av matjords- eller torvtäkt.

Observera:

- Om **fältskiktsarter** rotat sig inom de markbehandlade partierna, med en artsammansättning som inte längre markant avviker från vegetationen inom orörda partier, räknas partierna inte längre som markbehandlad areal, även om konturerna av markbehandlingen kvarstår i markytan.

12.2 Markvegetationsbeskrivning – Registrering av översiktlig markvegetationsbeskrivning.

BVY [meny Vegbeskrivning, delmeny Översiktlig vegbeskrivning]

Definition:

Beaktad vegetationsyteareal är den areal inom veg-ytan/delveg-ytan som bedöms vara representativ för ståndorten med hänsyn till markens förmåga att leverera växtnäring från ett intakt humuslager eller i övrigt "ostörd" markyta.

BVY beräknas på följande sätt:

$$BVY = VY - (AVM + MBA)$$

Beräkningen görs automatiskt i S&M efter det att AVM och MBA registrerats.

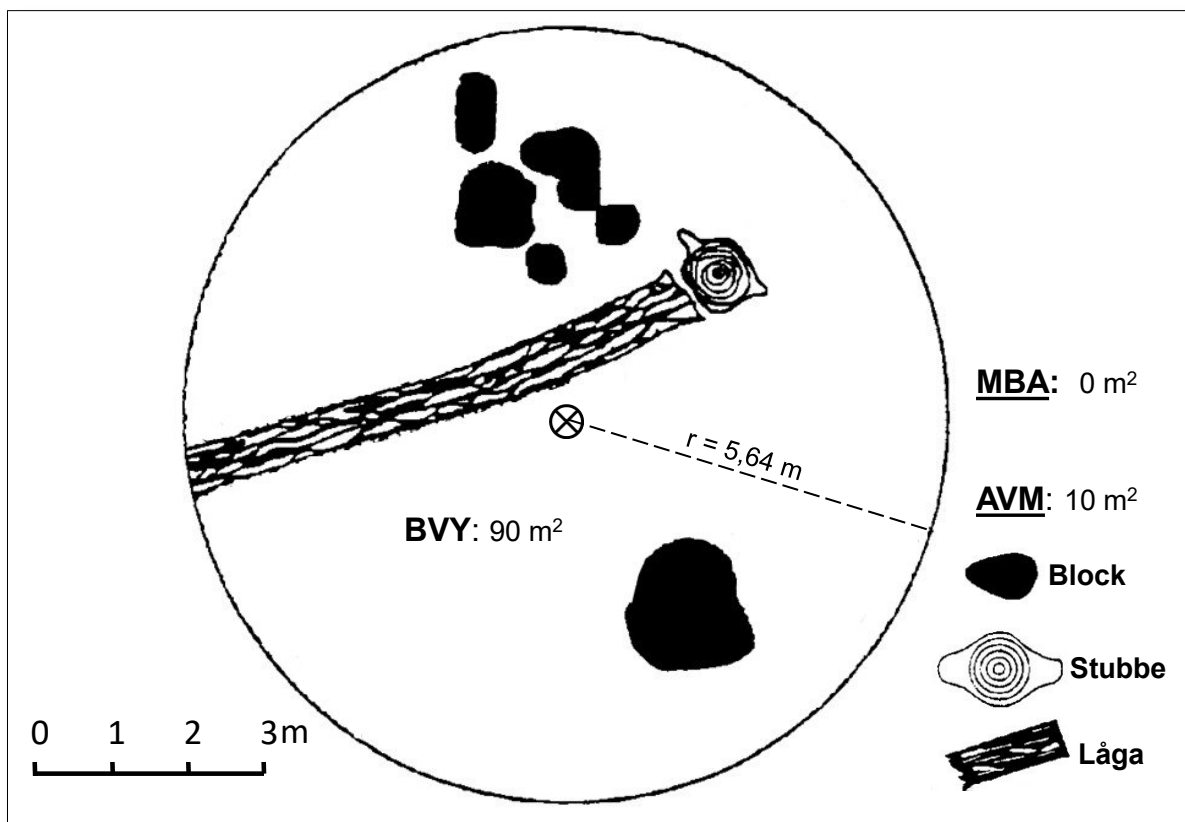


Fig. 12.2.1 Exempel på beaktad vegetationsyteareal (BVY) på en odelad veg-yta.

12.3 REGISTRERING AV FÖREKOMST



12.3.1 ALLMÄNT

[meny Vegbeskrivning, delmeny Förekomst]

Angivelse av artförekomst avser förhållandena under innevarande års hela vegetationsperiod, dvs. växter som vissnat ner under vegetationsperioden ska registreras.

Artletandet är svårt tidigt på säsongen, när växterna ännu inte är fullt utvecklade. Man bör då vara observant på nedvissnade fjolårsstänglar av perenna växter (t.ex. örnbräken och blåtåtel). I denna bedömning måste man väga in hur sen respektive art är under vegetationsperioden.

Även mot slutet av fältsäsongen kan artidentifikationen vara besvärlig. Man har dock då en fördel av att ha följt arternas utveckling under den tidigare delen av vegetationsperioden.

Vissa arter kan endast identifieras under en del av vegetationsperioden (t.ex. vårlök, nunneörter).

Med ett undantag, ska arter som växer på avvikande mark (AVM) eller markbehandlad areal (MBA) inte beaktas i vegetationsbeskrivningen. Det är således av största vikt att den s.k. beaktade veg-ytearealen (BVY) urskiljs innan artletandet inleds.

→ *Undantaget från denna regel är de arter vilka har en trädbas som klassas som AVM.*

Listans arter/artgrupper definieras i detalj i kompendiet **RIS arthandbok** – *definitioner till artlistorna för markvegetationsinventeringen*.

Den systematiskt uppställda artlistan är indelad i de tre huvudavdelningarna botten-, fält- samt busk- & trädskikt. De tre huvudavdelningarna är i sin tur indelade i släktskapsinriktade grupper. I den systematiskt uppställda listan står arterna/artgrupperna i samma ordning som i **Den nordiska floran**, Mossberg, Stenberg & Ericsson, 1992. För lavarna följer ordningen **Lavar**, Moberg & Holmåsen, 1990 och för mossorna **Mossor**, Hallingbäck & Holmåsen, 1991. Samma ordning återfinns även i S&M.

→ *Observera att nyare floror (t.ex. **Nordens flora**, Mossberg & Stenberg, 2018) har arterna uppställda i en annan ordning – enligt vedertagen internationell standard.*

Följande regler gäller för registreringen av arter/artgrupper:

Bottenskikt och fältskikt:

Om växten projiceras lodrätt på markytan ska skuggan av någon del av växtens ovanjordiska delar falla inom veg-ytan/delveg-ytan för att räknas.

Busk- & trädskikt (två fall):

1. Individer högre än 1.3 m räknas om fröets gröningspunkt bedöms finnas inom veg-ytan/delveg-ytan.

→ Döda träd/buskar räknas inte.

2. För övriga individer gäller samma regel som för bottenskikt och fältskikt.

Observera att:

→ *Grupp-/(avdelnings)tillhörigheten är helt fixerad till art och beror inte av utvecklingsstadium; dvs. även en grodd-/årsplanta av gran tillhör busk- & trädskiktet.*

→ *Hybrider förs till en av föräldraarterna – till den av föräldraarterna*

hybriden liknar mest.

→ *I vissa fall kan det vara omöjligt att göra en korrekt artbestämning och man tvekar mellan två närstående upptagna arter (artgrupper) på listan – i sådana fall gäller följande regler:*

1. Vid tvekan mellan följande artpar ska den understrukna arten registreras (dvs. sträva efter att hålla den inte understrukna ren från osäkra observationer):

skogs-/ängskovall, gul-/vitsippa, åker-/stenbär, nejlikrot/humleblomster, ull-/tuvsäv, vårt-/glasbjörk, ängs-/åkerfräken och strandlysing/topplösa.

2. Om osäkerhet står mellan en enskild art eller en artgrupp, ska den enskilda arten hållas fri.

3. Vid tvekan mellan två upptagna enskilda arter på listan ska den osäkra observationen registreras på den art som är vanligare (sett över Sverige som helhet).

→ *Det är mycket viktigt att beakta gränsen mellan fältskiktet och busk- & trädskiktet, så att arter inom det senare inte räknas in i fältskiktets täckning (grupperna "övr fältskikt" och "övr lövtr o -b" får inte blandas samman). Följande exempel på arter inom respektive skikt är värda att särskilt notera:*

Fältskikt:

- **Odon** – (*Vaccinium uliginosum ssp. uliginosum/alpinum*).
- **Skvattram** – syn. getpors (*Ledum palustre*, syn. *Rhododendron tomentosum*).
- **Ginst** – (sl. *Genista*), t.ex. hårginst (*G. pilosa*). Jfr. harris nedan.
- **Sommarfläder** – (*Sambucus ebulus*).

Busk- & trädskikt:

- **Hallon** – syn. skogshallon (*Rubus idaeus*).

12.3.1 Markvegetationsbeskrivning – Registrering av förekomst
– Allmänt

- **Björnbär** – samtliga björnbärsarter inklusive krypbjörnbär (sektion *Corylifolii*) samt blåhallon (*Rubus caesius*), t.ex. skogsbjörnbär (*Rubus nessensis*), sötbjörnbär (*R. plicatus*) och raspbjörnbär (*R. radula*).
- **Rosor** – (sl. *Rosa*), t.ex. kanelros (*R. majalis* var. *majalis/foecundissima*), vresros (*R. rugosa*), nyponros (*R. dumalis*, syn. *R. canina*, *R. afzeliana*) och hartsros (*R. villosa* ssp. *mollis/villosa*).
- Tok – (*Potentilla fruticosa*).
- **Pors** – (*Myrica gale*).
- **Dvärgbjörk** – (*Betula nana*).
- Murgröna – (*Hedera helix*).
- Vildkaprifol – (*Lonicera periclymenum*).
- **Olvon** – syn. skogsolvon (*Viburnum opulus*).
- Besksöta – syn. kvesved (*Solanum dulcamara*).
- Finnmyrten – (*Chamedaphne calyculata*).
- Harris – syn. harginst (*Cytisus scoparius*)

Vid registrering av förekomst i S&M presenteras de ingående arterna i den frekvensordning de förkommer i det län som provytan är belägen i. Vill man arbeta utifrån en artlista med annan sortering eller urval av arter, så kan man byta lista genom att tabba till rullisten överst på sidan, där de olika listorna är valbara.

Följande listor är sorterade i systematisk ordning:

- ☐ "Alla arter systematiskt".
- ☐ "Valda arter"

Följande listor är sorterade i frekvensordning utifrån tidigare registreringar i aktuellt län:

- ☐ "Alla arter frekvens".
- ☐ "Bottenskiktsarter".
- ☐ "Fältskiktsarter".
- ☐ "Träd&busk arter".

En lista är sorterad i bokstavsordning:

☰ "Alla arter alfabetiskt".

Man kan söka arter i fältet "Sök" genom att ange en eller flera bokstäver i den art/artgrupp man söker. De träffar man då får, presenteras som en filtrerad lista, ur vilken man sedan väljer vad man vill registrera. Raderar man sökfiltret hamnar man på den art man senast hade markerad i den ofiltrerade artlistan. Om man, istället för att radera i sökfönstret, trycker på backspace ("sudda-knappen") när man står på en art i den filtrerade listan så backar man ut till den plats i den ofiltrerade listan där den arten är placerad. Man kan också stå i artlistan och direkt skriva in sökbokstäver. Man hamnar då på den första arten i listan med dessa begynnelsebokstäver. Nästa träff med samma bokstäver får man genom att använda pil höger eller vänster. Efter ett sök med hjälp av begynnelsebokstav, så hamnar man på den platsen i frekvenslistan. Det går att söka på *latinska namn* eller vissa *synonymnamn* dvs. om man t.ex. söker på "andromeda" så hamnar man på "Rosling" och "midsommarblomster" gör att man kommer till "Skogsnäva".

→ *Sökning sker bland de arter som finns i den aktuella "rullistan".*

Registreras en i området ovanlig art, dvs. registrerad på mindre än 0.25 % av provytorna de senaste 10 åren, erhålls en varningstriangel i listan. Dessutom kommer registreringen upp som en varning vid påslagstestet (avsnitt 2.12).

12.3.2 ARTLISTA I SYSTEMATISK ORDNING

Art/artgrupper som ingår i någon täckningsgradsbedömning (förutom täckningsgrupperna ”**Resterande lavar**”, ”**Resterande mossor**” och ”**Resterande fältskiikt**”) är markerade med ett antal symboler:

HOT	=	<i>högvuxna ormbunkar</i>	LT	=	<i>lumrar</i>
BT	=	<i>bredbladiga gräs</i>	RTH	=	<i>renlavar</i> (täckning och höjd)
ST	=	<i>smalbladiga gräs</i>	ET	=	<i>EFLH-gruppen</i>
KT	=	<i>kovaller</i>	T	=	<i>alla övriga</i>

”*alla övriga*” representerar oftast en enda art eller artgrupp.

Alla arter/artgrupper som inte har någon symbol ingår i någon av Restgrupperna (se ovan). I *RIS arthandbok* framgår vad som ingår i de olika täckningsgrupperna.

Artlista:

<u>BOTTENSKIKT</u> (23 st.)		<u>FÄLTSKIKT</u> (201 st.)		<u>SLIDEVÄXTER</u>	
LAVAR		LUMRAR		Ormrot	
Islandslav koll.		Lopplummer	LT	Skräppa koll.	
Tratt-/bägarlav spp.	T	Revlummer	LT	Ängssyra	T
Fönsterlav	RTH	Mattlummer	LT	Bergsyra	
Övr renlav	RTH	Plattlummer	LT	<u>NEJLIKVÄXTER</u>	
Påskrislav spp.	T	Dvärglummer		Skogsnarv	
Norrlandslav				Lundarv	T
Torsklav koll.		<u>FRÄKENVÄXTER</u>		Buskstjärnblomma	T
Övr filtlav		Skavfräken		Grässtjärnblomma	
Övr lavar		Åkerfräken		Rödblära	T
<u>MOSSOR</u>		Ängsfräken		<u>RANUNKELVÄXTER</u>	
Praktbräkenmossa		Kärrfräken		Nordisk stormhatt	T
Vitmossa spp.	T	Sjöfräken		Vitsippa	T
Björnmossa	T	Skogsfräken	T	Gulsippa	T
Brunmossa koll.	T	<u>-ORMBUNKAR</u>		Blåsippa	T
Kvastmossa spp.		Örnbräken	T	Trolldruva spp.	T
Rosmossa		Kärrbräken		Smörbollor	T
Stjärnmossa spp.		Hultbräken	T	Kabbleka	
Palmmossa		Maj-/fjällbräken	HOT	Smörblomma koll.	
Räffelmossa		Strutbräken	HOT	Svalört	
Kammossa		Träjon	HOT	<u>JORDRÖKSVÄXTER</u>	
Kranshakmossa		Skogsbräken koll.		Nunneört spp.	
Väggmossa	T	Ekbräken	T	<u>KORSBLOMMIGA</u>	
Husmossa	T	Stensöta		Tandrot	T
Övr mossor		<u>NÄSSELVÄXTER</u>			
		Brännässla	T		

12.3.2 Markvegetationsbeskrivning – Registrering av förekomst
– Artlista i systematisk ordning

SILESHÅRSVÄXTER Sileshår spp.		KORNELLVÄXTER Hönsbär		TÄTÖRTSVÄXTER Tätört spp.	
FETBLADSVÄXTER Fetbladsväxter (fam.)		FLOCKBLOMSTRIGA Sårlåka	T	GROBLADSVÄXTER Groblad	
STENBRÄCKEVÄXTER Mandelblomma Gullpudra spp.		Hundkäs	T	KAPRIFOLVÄXTER Linnéa	
SLÅTTERBLOMME- VÄXTER Slåtterblomma		Kirskål	T	VÄNDEROTSVÄXTER Vänderot spp.	
ROSVÄXTER Brudbröd		Strätta	T	VÄDDVÄXTER Ängsvädd	
Älggräs	T	Kärrsilja		KLOCKVÄXTER Klocka spp.	
Hjortron	T	PYROLAVÄXTER Björkpyrola		KORGBLOMMIGA Gullris	
Åkerbär		Ögonpyrola		Noppa spp.	
Stenbär		LJUNGVÄXTER Klockjung	T	Kattfot	
Humleblomster	T	Ljung	T	Nysört	
Nejlikrot		Skvattram	T	Röllika	
Kräkklöver		Rosling	T	Baldersbrå	
Gåsört		Tranbär spp.	T	Prästkrage	
Blodrot		Lingon	T	Renfana	
Smultron spp.		Blåbär	T	Gråbo	
Daggkäpa spp.		Odon	T	Hästhov	
ÄRTVÄXTER Lupin spp.		Mjölön	T	Fjällskräp	
Vicker spp.		KRÅKBÄRSVÄXTER Kråkbär	T	Slåttergubbe	
Vårärt		VIVEVÄXTER Gullviva		Korsört spp.	
Gökärt		Strandlysing		Fjällskära	
Vitklöver		Topplösa		Åkertistel	
Skogsklöver		Skogsstjärna		Vägstistel	
Rödklöver		VATTENKLÖVERVÄXTER Vattenklöver	T	Kärtistel	T
Käringtand		MÅRVÄXTER Vitmåra		Borstistel	T
Övr ärtväxter		Myska	T	Slåtterfibbla	
HARSYREVÄXTER Harsyra	T	Gulmåra		Torta	T
NÄVEVÄXTER Skogsnäva	T	STRÄVBLADIGA Lungört spp.		Skogssallat	T
TÖRELVÄXTER Skogsbingel	T	KRANSBLOMMIGA Dån spp.		Maskros spp.	
JOHANNESÖRTSVÄXTER Johannesört spp.		Gulplister	T	Kärrfibbla	T
VIOLVÄXTER Kärr-/mossviol		Stinksyska	T	KALLGRÄSVÄXTER Kallgräs	
Underviol		LEJONGAPSVÄXTER Flenört		LILJEVÄXTER Björnbrödd	
Skogsviol koll.		Teveronika		Myrlilja	
Styvm-/åkerviol		Ärenpris		Vårlök spp.	
DUNÖRTSVÄXTER Mjölkört	T	Ängskovall	KT	Ramslök	T
Berg-/backdunört		Skogskovall	KT	Liljekonvalj	
		Ögontröst spp.		Ekorrbar	T
		Kung Karls spira		Ormbär	T
		Kärrspira		Rams spp.	

12.3.2 Markvegetationsbeskrivning – Registrering av förekomst
– Artlista i systematisk ordning

TÄGVÄXTER		Vitag		LÖVTR O -BUSKAR	
Trådtåg		Strängstarr		Salix spp.	
Knapp-/veketåg		Stjärnstarr		Asp	
Knippfryle	ET	Trådstarr		Pors	
Ängsfryle	ET	Flaskstarr		Vårtbjörk	
Vårfryle	ET	Hirs-/slidstarr		Glasbjörk	
Övr t- (EFLH)	ET	Knagglestarr koll.		Dvärgbjörk	
Övr tåg-/fryleväxter		Vispstarr	ET	Klibbal	
		Klotstarr	T	Gråal	
GRÄS		Sump-/dystarr		Hassel	
Lundgröe	BT	Taggstarr		Avenbok	
Bergslok	BT	Övr h- (EFLH)	ET	Bok	
Tuvtåtel	BT	Övr halvgräs		Ek/bergeck	
Kruståtel	ST			Alm spp.	
Vårbrodd	BT	ORKIDÉER		Röda vinbär koll.	
Rödven	BT	Tvåblad	T	Svarta vinbär	
Gren-/brunnrör	BT	Spindelblomster		Måbär	
Piprör	BT	Knärot		Hallon	T
Hässlebrodd	BT	Nattviol koll.		Björnbär koll.	
Vass	BT	Jungfru Marie nycklar		Ros spp.	
Blåtåtel	BT	Korallrot		Apel spp.	
Stagg	ST			Rönn	
Övr smalbladiga gräs	ST	ÖVR FÄLTSKIKT		Oxel spp.	
Övr bredbladiga gräs	BT	Övr fältskikt		Hagtorn spp.	
				Slån	
KALLAVÄXTER		<u>BUSK- OCH TRÄDSKIKT</u> (44 st.)		Körsbär koll.	
Missne				Hägg koll.	
KAVELDUNSVÄXTER		BARRTR O -BUSKAR		Lönn	
Kaveldun spp.		Gran		Tysklönn	
		Lärk spp.		Brakved	
		Ädelgran spp.		Lind spp.	
HALVGRÄS		Tall		Tibast	
Skogssäv		Contortatall		Ask	
Ullsäv		En		Fläder koll.	
Tuvsäv		Idegran		Olvon	
Ängsull		Övr barrtr o -b		Skogstry	
Tuvull				Övr lövtr o -b	

12.4 BEDÖMNING AV TÄCKNINGSGRAD



12.4.1 ALLMÄNT

[meny Vegbeskrivning,
delmenyerna Täckning bottenskikt, Täckning fältskikt resp. Täckning hallon]

Bedömning av täckningsgrad utförs i tre olika menyer; Täckning bottenskikt, Täckning fältskikt samt Täckning hallon. Dessa menyer innefattar följande moment:

- Registrering av täckningsgrad för det urval av artlistans arter/artgrupper i respektive skikt som registrerats i meny Förekomst.

Dessutom:

- Registrering av täckningsgrad av bottenskikt saknas (BSA), i meny Täckning bottenskikt.
- Registrering av täckningsgrad av fältskikt saknas (FSAK), i meny Täckning fältskikt.

Registreringen av förekomst ligger till grund för den lista på arter/artgrupper som ska täckningsgradsbedömas. Täckningsbedömningen utförs därför efter det att förekomstregistreringen avslutats.

12.4.2 TÄCKNINGSBEDÖMNING

Bedömning av täckning på 5.64 m-ytan avser:

- Täckningen vid full utvecklingsgrad; dvs. den täckning som arten/artgruppen har som mest vid något tillfälle under innevarande vegetationsperiod.
- Alla ovanjordiska, levande delar av växten; i förekommande fall även förvedade stammar och grenar. (Döda växtdelar kan ibland tjäna som vägledning för bedömning av full utvecklingsgrad.)
- Täckningen betraktad lodrätt uppifrån. Man ska skatta växternas projektion på markytan, dvs. den skugga växterna skulle ge på marken om de belystes rakt uppifrån med parallella ljusstrålar. Det är alltså nettotäckningen det är fråga om – exklusive mellanrum i bladverket. Benämnt "strikt täckning" i bilaga B8.
- De olika arterna/artgrupperna täckningsbedöms var för sig. Övertäckning räknas således mellan arterna/artgrupperna, men inte inom arterna/artgrupperna.

Täckningen registreras i m²-klasser ("upptill"-klasser, se avsnitt 12.2).

Att bedöma växters täckningar måste läras praktiskt och övas mycket. Detta är särskilt viktigt på provytor som är så stora som dessa, där omedelbar överblick i ett enda ögonkast inte är möjlig.

→ *I de flesta fall är det lämpligt att börja med en preliminär bedömning av "fältskikt saknas", FSAK, (alternativt "bottenskikt saknas", BSA, om det är bottenskiktet man tittar på), vilket mycket ofta står för den största enskilda "täckningen", ofta mer än växternas samlade täckning. Man får på så sätt ett mått på hur stor areal alla växter tillsammans har att dela på.*

12.4.2 Markvegetationsbeskrivning – Bedömning av täckningsgrad
– Täckningsbedömning

- Mellan arterna/artgrupperna i fältskiktet är det ofta s.k. övertäckning (blad och/eller skottaxlar växer i flera skikt över varandra); summan av arternas/artgruppernas täckning och FSAK ska då vara större än BVY (denna summa beräknas i S&M). Övertäckningen i bottenskiktet är oftast liten.

12.4.3 ARTLISTA FÖR REGISTRERING AV TÄCKNING

I detta avsnitt förtecknas de arter/artgrupper som ska täckningsgradsbedömas i respektive skikt. I *RIS arthandbok* redovisas något om grunderna för urvalet, samt definitioner om vad grupperna innehåller.

De förkortningar som används är:

fam.	Familj.
sl.	Släkte.
spp.	Här <u>alla arter inom släktet</u> (jämför <i>RIS arthandbok</i> sidan 8) – två undantag finns; se <i>tranbär spp.</i> och <i>oxel spp.</i>
ssp.	Underart(er). Obs! → <i>Förväxla inte med spp. ovan!</i>
syn.	Svenskt eller latinskt namn som används synonymt (t.ex. gamla beteckningar som "hänger kvar").
var.	Varietet.



Förteckning över de arter/artgrupper i **bottenskiktet** som ska täckningsbedömas:

- **Bottenskikt saknas (BSA).**

Lavar:

- **Tratt-, bägar- och syllav spp.** (sl. *Cladonia*).
- **Renlav spp.** (sl. *Cladina*). → Även höjd bedöms för denna artgrupp (se avsnitt 12.5).
- **Påskrislav spp.** (sl. *Stereocaulon*).
- **Resterande lavar.** Alla övriga lavar som inte ingår i någon av ovanstående uppräknade artgrupper.

Mossor:

- **Vitmossa spp.** (sl. *Sphagnum*).
- **Björnmossa** syn. vanlig eller stor björnmossa (*Polytrichum commune*).
- **Brunmossa koll.** Definition, se avsnitt 5.2 under bottenskikt sumpmossor.
- **Väggmossa** (*Pleurozium schreberi*).
- **Husmossa** syn. våningsmossa (*Hylocomium splendens*).
- **Resterande mossor.** Alla övriga mossor som inte ingår i någon av ovanstående uppräknade arter/artgrupper.



Förteckning över de arter/artgrupper i **fältskiktet** som ska täckningsbedömas:

- **Fältskikt saknas** (FSAK).
- **Lummerväxter** (fam. *Lycopodiaceae*).
 - *Dvärglummer* ingår inte! Se även anmärkning under **Resterande fältskikt!**
- **Skogsfräken** (*Equisetum sylvaticum*).
- **Örnbräken** (*Pteridium aquilinum*, ssp. *latiusculum/aquilinum*).
- **Hultbräken** (*Phegopteris connectilis*, syn. *Thelypteris/Dryopteris/Lastrea phegopteris*).
- **Högvuxna ormbunkar**.

Till denna grupp räknas (liksom i tidigare ståndortskartering) endast sådana "högvuxna ormbunkar" som har oval lansettlik bladform och växer i rosettställning. Exempel på sådana arter är **maj-/fjällbräken** (*Athyrium filix-femina* och *A. distentifolium*, syn. *A. alpestre*), **strutbräken** (*Matteuccia struthiopteris*, syn. *Struthiopteris filicastrum*), **träjon** (*Dryopteris filix-mas*), **granbräken** (*D. cristata*), **taggbräken** (*Polystichum lonchitis*) och **bergbräken** (*Oreopteris limbosperma*).

Exempel på ej godkända arter är: örnbräken, "skogsbräkenkollektivet" (skogsbräken (*Dryopteris carthusiana*, syn. *D. spinulosa*), lundbräken (*D. dilatata*, syn. *D. austriaca*) och nordbräken (*D. expansa*, syn. *D. assimilis*)) samt kärrbräken (*Thelypteris palustris*, syn. *Dryopteris/Lastrea thelypteris*).

 - *Notera särskilt att "skogsbräkenkollektivet" inte ingår, vilket det däremot gör i boniteringssystemet. Se även sista anmärkning under Resterande fältskikt, punkt 2.*

12.4.3 Markvegetationsbeskrivning – Bedömning av täckningsgrad
– Artlista för registrering av täckning

- **Ekbräken** (*Gymnocarpium dryopteris*, syn. *Dryopteris linneana*, *Lastrea dryopteris*).
- **Brännässla** (*Urtica dioica*, ssp. *dioica/sondenii/gracilis*).
- **Ängssyra** (*Rumex acetosa*, ssp. *acetosa/lapponicus*; var. *serpentini-cola*).
- **Lundarv** syn. lundstjärnblomma (*Stellaria nemorum*, ssp. *Nemorum/glochidisperma*).
- **Buskstjärnblomma** (*Stellaria holostea*).
- **Rödblära** (*Silene dioica*, syn. *Melandrium dioicum/rubrum*).
- **Nordisk stormhatt** (*Aconitum lycoctonum*, syn. *A. septentrionale*).
- **Vitsippa** (*Anemone nemorosa*).
- **Gulsippa** (*Anemone ranunculoides*).
- **Blåsippa** (*Hepatica nobilis*, syn. *Anemone hepatica*).
- **Trolldruva spp.** Svart trolldruva, syn. trolldruva (*Actaea spicata*) och röd trolldruva (*A. erythrocarpa*).
- **Smörboll** syn. daldocka (*Trollius europaeus*).
- **Tandrot** (*Dentaria bulbifera*).
- **Älggräs** syn. älgört, mjödört (*Filipendula ulmaria*).
- **Hjortron** (*Rubus chamaemorus*).
- **Humleblomster** (*Geum rivale*).
- **Harsyra** (*Oxalis acetosella*).
- **Skogsnäva** syn. midsommarblomster (*Geranium sylvaticum*)(Högört i region 1-3).
- **Skogsbingel** (*Mercurialis perennis*).

12.4.3 Markvegetationsbeskrivning – Bedömning av täckningsgrad
– Artlista för registrering av täckning

- **Mjölkört** syn. mjölke, rallarros (*Epilobium angustifolium*, syn. *Chamaenerion angustifolium*).
- **Sårläka** (*Sanicula europaea*).
- **Hundkäx** syn. hundloka (*Anthriscus sylvestris*).
- **Kirskål** syn. kers (*Aegopodium podagraria*).
- **Strätta** syn. skogskvanne (*Angelica sylvestris*).
- **Klockljung** (*Erica tetralix*).
- **Ljung** (*Calluna vulgaris*).
- **Skvattram** syn. getpors (*Ledum palustre*, syn. *Rhododendron tomentosum*).
- **Rosling** (*Andromeda polifolia*).
- **Tranbär spp.** tranbär (*Vaccinium oxycoccus*, syn. *Oxycoccus quadripetalus*) och dvärgtranbär (*V. microcarpum*, syn. *Oxycoccus microcarpus*). Obs! Ej hela släktet (*Vaccinium*).
- **Lingon** (*Vaccinium vitis-idaea*).
- **Blåbär** (*Vaccinium myrtillus*).
- **Odon** (*Vaccinium uliginosum* ssp. *uliginosum/alpinum*).
- **Mjölön** (*Arctostaphylos uva-ursi*).
- **Kråkbär** (*Empetrum nigrum* ssp. *nigrum/hermaphroditum*).
- **Vattenklöver** (*Menyanthes trifoliata*).
- **Myska** syn. myskmadra (*Galium odoratum*, syn. *Asperula odorata*).
- **Gulplister** (*Lamiastrum galeobdolon*, ssp. *galeobdolon/argentatum*, syn. *Lamium galeobdolon*).
- **Stinksyska** (*Stachys sylvatica*).

- **Ängs-/skogskovall.** Ängskovall (*Melampyrum pratense*) och skogskovall (*M. sylvaticum*).
- **Kärrtistel** (*Cirsium palustre*).
- **Borsttistel** syn. brudborste (*Cirsium helenioides*, syn. *C. heterophyllum*).
- **Torta** syn. toltta, fjälltolta, älgkål (*Cicerbita alpina*, syn. *Lactuca alpina*, *Mulgedium alpinum*).
- **Skogssallat** (*Mycelis muralis*, syn. *Lactuca muralis*).
- **Kärrfibbla** (*Crepis paludosa*, syn. *Aracium paludosum*).
- **Ramslök** (*Allium ursinum*).
- **Ekorrbär** (*Maianthemum bifolium*).
- **Ormbär** (*Paris quadrifolia*).
- **Bredbladiga gräs** (hela fam. *Poaceae* utom de smalbladiga, se nedan).
- **Smalbladiga gräs.** I denna grupp ingår alla gräsarter med trådsmala blad som oftast är saftfattiga och tätt hopslutna i längdriktningen:
 - kruståtel (*Deschampsia flexuosa*, syn. *Aira flexuosa*)
 - smalbladiga svingelgruppen; fårsvingel (*Festuca ovina*, syn. ssp. *capillata*, syn. *F. capillata*) och rödsvingel-gruppen (*Festuca rubra*-gruppen, t.ex.: rödsvingel (*F. rubra*), hårdsvingel (*F. stricta*), skuggsvingel (*F. heterophylla*) och sandsvingel (*F. polesica*)).
 - stagg (*Nardus stricta*).
 - borsttåtel (*Corynephorus canescens*).
- **Klotstarr** (*Carex globularis*).
- **EFLH** Ej fuktighetsfördragande lågvuxna halvgräs och tågväxter. De vanligast förekommande arterna är:
 - **vårfryle** (*Luzula pilosa*),
 - **knippfryle** (*L. campestris*, syn. *L. vulgaris*),
 - **ängsfryle** (*L. multiflora* ssp. *multiflora/frigida*),

12.4.3 Markvegetationsbeskrivning – Bedömning av täckningsgrad
– Artlista för registrering av täckning

- blekfryle (*L. pallescens*),
- **vispstarr** (*Carex digitata*),
- pillerstarr (*C. pilulifera*),
- vår-/back-/lundstarr (*C. caryophyllea*, syn. *C. praecox*/-*C. ericetorum*/*C. montana*),
- blekstarr (*C. pallescens*) och
- snårstarr-gruppen (piggstarr (*C. spicata*, syn. *C. contigua*), snårstarr (*C. muricata*, spp. *lamprocarpa*/*muricata*, syn. *C. pairaei*) och långstarr (*C. divulsa*, syn. *leersii*)).

Till gruppen räknas också följande (mindre vanliga) arter:

Tågväxter:

axfryle (*L. spicata*), vitfryle (*L. luzuloides*, syn. *L. nemorosa/albida*) och klynnetåg (*Juncus trifidus*).

Halvgräs:

Sandstarr (inklusive Ölandsstarr) och övriga arter inom vispstarr-gruppen (ås-, fågel- och Frösöstarr).

C. areanaria (inklusive *C. ligerica*) och (*C. pallens*, *C. ornithopoda* och *C. pediformis*, syn. *C. rhizina*).

- **Tvåblad** (*Listera ovata*).

- **Resterande fältskikt.**

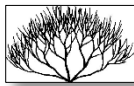
- *Tänk på gränsdragningen mellan fältskikt respektive busk- & trädskikt, så att inte arter som tillhör det sistnämnda skiktet kommer med i denna grupp, se avsnitt 12.3.1.*
- *Tänk också på att skiktillhörigheten är helt fixerad till art; även en grodd/årsplanta av gran tillhör således busk- & trädskiktet och ska inte räknas in i resterande fältskikt.*
- *Det finns två mycket sällsynta fall där registreringsprogrammet S&M i datasamlaren inte tillåter en riktig täckningsregistrering:*
 1. *På veg-ytan/delveg-ytan finns strandlummer och/eller fjällummer, men inga andra arter som räknas till täckningsgruppen "lummerväxter" (fam. Lycopodiaceae).*

12.4.3 Markvegetationsbeskrivning – Bedömning av täckningsgrad
– Artlista för registrering av täckning

2. *På veg-ytan/delveg-ytan finns inte maj-/fjällbräken, strutbräken eller träjon, men däremot någon/några andra arter som räknas till täckningsgruppen "högvuxna ormbunkar" (t.ex. taggbräken eller granbräken).*

I dessa fall kommer inte täckningsgrupperna "**lummerväxter**" och "**högvuxna ormbunkar**" upp i meny *Fälttäckning*, utan inventeraren tvingas istället att inkludera arterna i täckningsgruppen "**resterande fältskikt**".

- X -



I busk- & trädskiktet ska endast en art täckningsbedömas:

- **Hallon** syn. skogshallon (*Rubus idaeus*).

- X -

12.5 BEDÖMNING AV RENLAVSHÖJD



Renlavshöjd

[meny Vegbeskrivning, delmeny Renlavshöjd]

5,64 m-ytan

Värde för variabeln Renlavshöjd ska registreras då förekomst av Fönsterlav (*Cladina stellaris*) och/eller Övr renlav (övriga i sl. *Cladina*) registrerats. Arealvägd genomsnittlig höjd av täckningsgruppen Renlav spp. avses. T.ex. om 80 % av arealen som täcks av Renlav spp. är 1 cm hög och 20 % av arealen är 5 cm, blir den arealvägda medelhöjden $(0.8 \cdot 1) + (0.2 \cdot 5) = 1.8$ cm, vilket betyder att koden "2" registreras. Giltiga koder är 0-20 cm. Höjden mäts från markytan, se sid 11:24.

Kod	Renlavshöjd (cm)
00	> 0.0 -- ≤ 0.5
01	> 0.5 -- ≤ 1.5
02	> 1.5 -- ≤ 2.5
...	...
19	> 18.5 -- ≤ 19.5
20	> 19.5



13 UTGÅTT

Kapitel 13 har utgått fr.o.m. 2013.

14 HABITATSINVENTERING

Sverige ska enligt EU:s art- och habitatdirektiv kartlägga hur stor areal skyddsvärda habitat som förekommer, samt följa upp hur dessa utvecklas. RIS är en del av denna uppföljning.

Klassning av habitat utförs på varje förrådsprovvyta. Förutom en klassning och registrering av habitat ska vissa ytterligare variabler och moment registreras. Variabeln Blottad sand beskrivs i avsnitt 5.2 och förekomst respektive täckning av artgruppen *brunmossor* beskrivs i kapitel 12. *Habitatsnyckel* och *habitatsbeskrivningar* ges ut i ett särskilt *supplement*. Övriga ingående moment beskrivs här.

Habitatsegenskaper inventeras huvudsakligen på en cirkelyta med 20 m radie, momentet klassning av torvmark bestäms dock på en yta med 10 m radie.

Habitatsinventeringen är uppdelad på tre menyer; Habitat, Torvmark, samt Rikkärrsarter.

- Habitat registreras på samtliga förrådsprovvytor där ett habitat förekommer.
- Torvmark registreras på ägoslag *myr* och *fjäll* då internationellt ägoslag är *träd- och buskmark* respektive *kalt impediment*.
- Rikkärrsarter ska registreras på ägoslag *myr*, samt på *frisk-fuktig till blöt* mark på ägoslagen *produktiv skogsmark*, *naturbete*, *fjällbarrskog* och *fjäll*. Menyerna presenteras i menyöversikten då de är relevanta.

14 Habitatsinventering – Allmänt.

Habitatsinventeringens moment och beskrivningsenheter som olika moment avser framgår nedan:

Moment/variabel	Beskrivnings- enhet	Se sidan
14.1 Klassning av habitat	20 m-ytan	14:3
14.1.1 Variabler i meny Habitat	20 m-ytan	14:5
Habitat (HABITAT)	20 m-ytan	14:5
Areal (AREAL)	7 eller 10 m-ytan	14:6
14.2 Klassning av torvmark	10 m-ytan	14:7
14.2.1 Variabler i meny Torvmark	10 m-ytan	14:9
Klass (KLASS)	10 m-ytan	14:9
Täckning (TÄCKNING).....	10 m-ytan	14:11
14.3 Förekomst av rikkärrsarter	20 m-ytan	14:12
Artlista	20 m-ytan	14:12

14.1 KLASSNING AV HABITAT

I många fall överensstämmer habitatsgränser med RT:s delningsgränser. I en del fall, t.ex. de olika källhabitaten, överensstämmer inte habitats- och delningsgränser.

Minsta storlek för de habitat som ingår i Riksskogstaxeringens habitatklassning beror på habitatstyp och framgår av den särskilda *habitatsmanualen*.

Habitatet måste uppfylla alla krav på storlek, artförekomst, strukturer etc. för att registreras, se nyckeln eller respektive habitatsbeskrivning.

→ *Observera att för habitat med arealkrav ≥ 0.1 ha ska vid delad provyta beaktas 0.1 ha av habitatet för notering av arter och strukturer. För källhabitaten ska sökområdet avse hela källhabitatet. Det innebär att inventeraren måste gå utanför 20 m-ytans gräns för att leta förekomst av karaktärsarter m.m. (figur 14.1).*

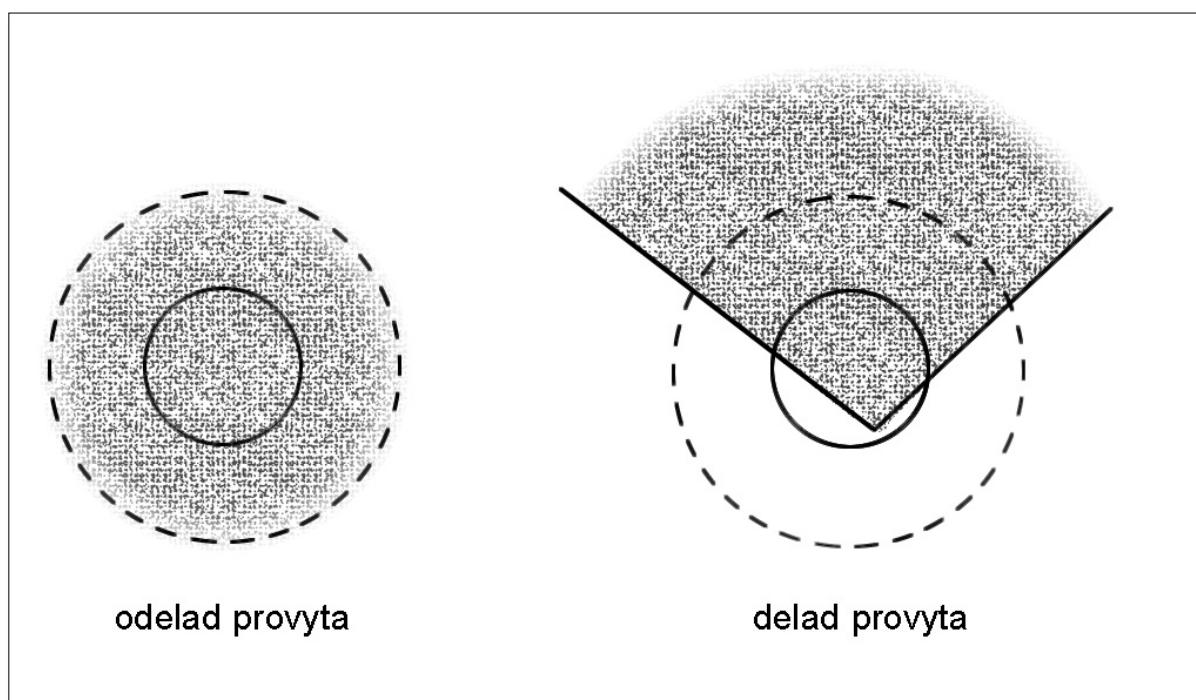


Fig. 14.1 *Beaktat område vid fastställande av habitat vid odelad respektive delad provyta.*

14.1 Habitatsinventering – Klassning av habitat.

Habitatsklassning görs efter att uppgifter om bestånd, ståndort och utförda åtgärder registrerats. Vissa kombinationer av registreringar av ovan nämnda moment innebär alltid att delytan är ett "icke-habitat", varför menyn då inte blir tillgänglig i menyöversikten. Programmet i samlaren (S&M) är utformat så att inventeraren bara behöver gå in i meny Habitat för att registrera habitatsklass i förekommande fall. Saknas habitat väljs "*Habitat saknas*" när menyn öppnas.

Om provytan hamnar i en lucka mindre än 0.25 ha i ett skogshabitat, beaktas den omgivande skogen vid klassningen.

Två olika habitatstyper inom delytan kan registreras.

14.1.1 VARIABLER I MENY HABITAT

HABITAT

20 m-ytan

Kod	Habitatsklass 1	Kod	Habitatsklass 1
2180	<i>Trädklädda dyner</i>	9007	<i>Taiga, barrsumpskog</i>
2190	<i>Dynvåtmarker</i>	9009	<i>Taiga, naturlig störning</i>
4060	<i>Alpina rishedar</i>	9010	<i>Taiga</i>
4080	<i>Alpina videbuskmarker</i>	9020	<i>Nordlig ädellövskog</i>
6530	<i>Lövängar</i>	9030	<i>Landhöjningsskog</i>
7110	<i>Högmosar</i>	9040	<i>Fjällbjörkskog</i>
7130	<i>Terrängtäckande mossar</i>	9050	<i>Näringsrik granskog</i>
7140	<i>Öppna myrar</i>	9060	<i>Åsbarrskog</i>
7143	<i>Strängflarkkärr/bland-myr</i>	9070	<i>Trädklädd betesmark</i>
7161	<i>Källor</i>	9080	<i>Lövsumpskog</i>
7162	<i>Källkärr</i>	9110	<i>Näringsfattig bokskog</i>
7210	<i>Agkärr</i>	9130	<i>Näringsrik bokskog</i>
7220	<i>Kalktuffkällor</i>	9160	<i>Näringsrik ekskog</i>
7230	<i>Rikkärr</i>	9180	<i>Ädellövskog i branter</i>
7234	<i>Källa i rikkärr</i>	9190	<i>Näringsfattig ekskog</i>
7240	<i>Alpina översilningskärr</i>	9740	<i>Skogsbevuxen myr</i>
7294	<i>Källor i aapamy</i>	9750	<i>Svämlövskog</i>
7295	<i>Källkärr i aapamy</i>	9760	<i>Svämedellövskog</i>
7296	<i>Rikkärr i aapamy</i>	9915	<i>Trädklädda inlandsdyner</i>
7297	<i>Rikkärrskälla i aapamy</i>		
7298	<i>Öppen myr i aapamy</i>	9999	<i>Icke naturahabitat</i>
7310	<i>Strängflarkkärr/bland-myr, i aapamy</i>		
7311	<i>Kalktuffkälla i aapamy</i>		
7318	<i>Skogsbevuxen myr i aapamy</i>		
7320	<i>Palsmyr</i>		

Utförligare beskrivning av varje habitat finns i särskilt *supplement*, där även en *habitatsnyckel* finns.

Kod "9999" ska användas på provytor/delytor som inte kan klassas som ett av ovan listade *N2000-habitat*.

14.1.1 Habitatsinventering – Klassning av habitat.
– Variabler i meny Habitat.

AREAL

7 eller 10 m-ytan

Kod Areal av habitatet inom delytan (m²)

1-154 (Tillfälliga provytor) eller

1-314 (Permanent provytor)

Variabeln avser den areal (m²) som habitatet har inom delytan. Arealen uppskattas av inventeraren.

I enstaka fall kan mer än ett habitat finnas på delytan. Utförligare beskrivning av varje habitat finns i särskilt *supplement*, där även en *habitatsnyckel* finns.

14.2 KLASSNING AV TORVMARK

Registrering av torvmarksklass avser 10 m-ytan och görs efter att beståndsbeskrivning och ståndort registrerats. S&M är utformat så att menyn presenteras på ägoslag *myr* och *fjäll* då internationellt ägoslag är *träd- och buskmark* respektive *kalt impediment*. Är ovanstående villkor uppfyllda ska menyn alltid göras.

→ *Observera att summan av torvmarksklasserna på provytan alltid blir 100 %. Partier med vatten, block, håll eller dike/dikesterrass etc. registreras inom klassen Inte torv.*

På icke dikad torvmark där bottenskiktet domineras av framför allt vitmossor (*Sphagnum*), men också vissa björnmossor (*Polytrichum*), och "brunmossor" såsom *Calliergonella*, *Scorpidium* och *Campylium*, kan man urskilja fyra torvmarksklasser; Fastmatta, Mjukmatta, Lösbottnen och Sumpkärr. Torvmarksklasserna används för att ge en beskrivning av myrens blöthet. Utöver dessa torvmarksklasser förekommer framförallt på torrare dikad torvmark ytterligare en torvmarkstyp där bottenskiktet domineras av friskmossor. Denna typ klassas som Övrig torv.

Den del av provytan som berörs av ett dikes botten klassas som Inte torv, liksom dikesterrasser där vegetationen ännu inte koloniserat terrassen. Övriga partier som inte faller in under någon av klasserna Fastmatta, Mjukmatta, Lösbottnen, Sumpkärr eller Övrig torv förs också till klassen Inte torv.

I klassningen av torvmark används vissa speciella uttryck vilka beskrivs nedan:

Med *golv* eller *plan* avses större sammanhängande partier av fast- eller mjukmattevegetation utan tydlig struktur av tuvor/höljor eller strängar/flarkar. Lågt liggande partier kallas *flarkar* och *höljor* och utgörs ofta av lösbottnar eller mjukmattor. Långa och smala högt liggande partier kallas *strängar*, ofta ligger de tvärs mot myrens lutning. Om myren har en tydlig lutning ligger strängarna ofta parallellt, men de kan också ligga mer oregelbundet. Strängar består oftast av mer eller mindre risbevuxen fastmatta,

14.2 Habitatsinventering – Klassning av torvmark.

men det kan också finnas mjukmattesträngar mellan lösbottenflarkar. *Tuvor* motsvarar strängar men är mer rundade eller oregelbundet formade partier av t.ex. fastmatta.

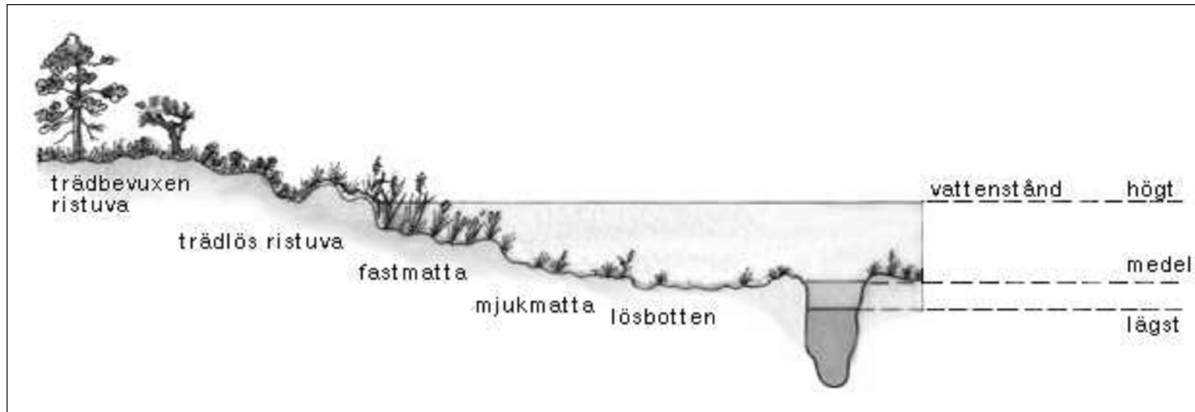


Fig. 14.2 Olika vegetationselement i myrar baserat på hydrologiska förhållanden (bild från Nationalencyklopedin).

14.2.1 VARIABLER I MENY TORVMARK

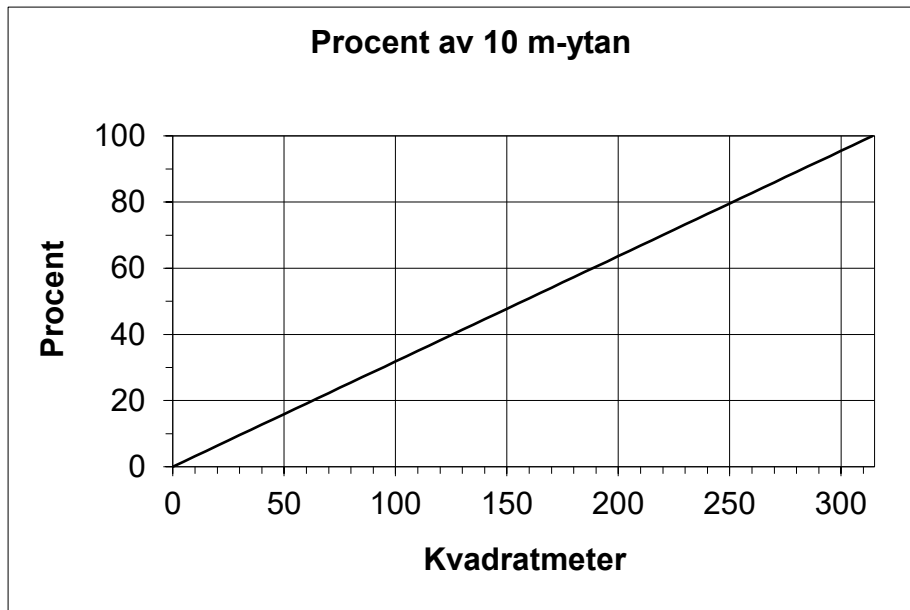


Fig. 14.3 Hjälppfigur för att bestämma täckning i %.

KLASS

10m-ytan

Torvmarksklass

Fastmatta med ris

Fastmatta utan ris

Mjukmatta

Lösbotten

Sumpkärr

Övrig torv

Inte torv

◆ *Fastmatta (med eller utan ris)*

Fastmattan bedöms i två torvmarksklasser. Dels den andel som utgörs av *Fastmatta med ris*, och dels andel som utgörs av *Fastmatta utan ris*. Fastmatta är en del av en myr där torvytan oftast är våt men sällan står under vatten, och där växtligheten bildar ett förhållandevis bärkraftigt underlag pga. en riklig förekomst av jordstammar och rötter strax under markytan (se figur 14.2). I bottenskiktet finns bl.a. rostvitmossa (*Sphagnum fuscum*). Typiska växter är ljung, kråkbär, fattigris, tuvull och tuvsäv, i kärr också bl.a. blåtåtel och trådstarr.

14.2.1 Habitatsinventering – Klassning av torvmark. – Variabler i meny Torvmark

Om man går på en fastmatta sjunker man normalt sett inte ner mer än någon centimeter och fotspåren fjädrar snabbt tillbaka.

Fastmatta kan finnas som golv, strängar och tuvor, samt mindre blöta delar av mossarnas höljor. I sluttande kärrmarker är fastmatta vanligt.

Fastmatta med ris avser den del av fastmattan som är täckt av ris (blåbär, lingon, ljung, kråkbär, fattigrisararter). Bedömningen av risens täckning avser strikt täckning, bilaga B8. Fastmatta utan ris blir resten av fastmattan.

◆ *Mjukmatta*

är blötare än fastmatta och har ett heltäckande bottenskikt. Fältskiktet är ofta glest, med bl.a. starr eller ull. I bottenskiktet finns bl.a. drågvitmossa (*Sphagnum pulchrum*) och sotvitmossa (*S. papillosum*). Mest typiska är gungflyn som flyter på vatten eller lös gyttja. De flesta mjukmattor innehåller rotstockar och andra underjordiska växtdelar vilkas luftvävnader gör dem flytande. Dessa ger också mjukmattan en viss seghet. Man sjunker ofta ner minst en decimeter och fotspåren försvinner endast långsamt. En mjukmatta kan finnas som strängar, golv, flarkar eller höljor.

◆ *Lösbotten*

är grunt vattenfyllda och tidvis torrlagda partier med stor andel bar och lös torv. Fältskiktet är glest och inget eller mycket glest bottenskikt. Torvslam täcker ytan som är svår eller omöjlig att gå på. Permanent vattentäckta ytor ingår inte i lösbotten.

◆ *Sumpkärr*

är sank vegetation där bottenskiktet saknas eller är glest och har ett mer eller mindre tätt fältskikt av kärrvegetation med t.ex. högvuxna starrarter, vass eller ag. Sumpkärr ligger vid vattensamlingar och vattendrag omgivna med torv och i mader (dvs. översvämningspåverkad myrmark vid vattendrag). Sumpkärr kan också vara igenväxande vattensamlingar. Sumpkärr dominerar ofta inom ett område, men kan också finnas i kombination med andra typer av torvmark.

14.2.1 Habitatsinventering – Klassning av torvmark. – Variabler i meny Torvmark

◆ *Övrig torv*

är mark med vegetation på torvmark där bottenskiktet domineras av friskmossor och fältskiktet av blåbär och lingon. Övrig torv är framför allt vanlig på dikningspåverkad mark, ofta med ett relativt tätt trädskikt.

◆ *Inte torv*

Klassen Inte torv används för partier som inte passar in under någon av övriga klasserna, t.ex. block, håll, dike/dikesterrass, vatten eller annat. Med vatten avses permanent vatten med yta som inte motiverat delning i tidigare skede i inventeringen. Temporärt vattentäckt torv (t.ex. i flarkar eller höljor) som emellanåt torkar upp ingår inte i klassen.

TÄCKNING

10m-ytan

Täckning för vald torvmarksklass, %

Koder: 0-100

Täckningen för torvmarksklasserna anges i procent och summa täckning ska vara 100 %.

14.3 FÖREKOMST AV RIKKÄRRSARTER

Registrering av rikmarksarter på våta ståndorter görs i meny Rikkärrsarter och avser 20 m-ytan. För delad provyta beaktas 0.1 ha för notering av rikmarksarter. Det innebär att inventeraren måste gå utanför 20 m-ytans gräns för att leta förekomst av arter (figur 14.1). Registreringen av rikmarksarter i kärr görs för att i efterhand kunna klassa om områden/habitat utifrån förekomst av vissa arter.

Registrering av rikkärrsarter görs efter att uppgifter om bestånd och ståndort registrerats. S&M är utformat så att menyn presenteras i menyöversikten på ägoslaget *myr*, samt på *frisk-fuktig* till *blöt* ståndort på ägoslagen *produktiv skogsmark*, *naturbete*, *fjällbarrskog* och *fjäll*. Endast då någon av nedanstående arter förekommer på delytan behöver menyn öppnas och arter registreras. Arter väljs genom att trycka <space> när arten är markerad i listan. Förekommer inga av listans arter väljs "Arter saknas" när menyn öppnas.

Arterna i listan markerade med **fet stil** är obligatoriska för inventeraren att känna igen, medan de övriga arterna registreras om de påträffas och känns igen. Listan är sorterad i systematisk ordning.

Bottenskiiktsarter:

<u>Latinskt namn</u>	<u>Svenskt namn</u>
<i>Paludella squarrosa</i>	piprensarmossa
<i>Campylium stellatum</i>	guldspärrmossa
<i>Scorpidium cossonii</i>	späd skorpionmossa
<i>Palustriella commutata</i> +	
<i>decipiens</i> + <i>falcata</i>	tuffmossor
<i>Tomentypnum nitens</i>	gyllenmossa
<i>Preissia quadrata</i>	kalklungmossa
<i>Moerckia hibernica</i>	kärrmörkia
<i>Leiocolea rutheana</i>	praktflikmossa
<i>Tayloria lingulata</i>	kärrtrumpetmossa
<i>Cinclidium stygium</i>	myruddmossa
<i>Meesia uliginosa</i>	svanmossa
<i>Meesia triquetra</i>	trekantig svanmossa

14.3 Habitatsinventering – Förekomst av rikkärrsarter


<i>Catocopium nigratum</i>	svartknoppsmossa
<i>Cratoneuron filicinum</i>	källtuffmossa
<i>Scorpidium scorpioides</i>	korvskorpionmossa
<i>Calliergon giganteum</i>	stor skedmossa
<i>Scorpidium revolvens</i>	röd skorpionmossa

Fältskiktsarter:

<u>Latinskt namn</u>	<u>Svenskt namn</u>
<i>Primula farinosa</i>	majviva
<i>Epipactis palustris</i>	kärrknipprot
<i>Eriophorum latifolium</i>	gräsull
<i>Eleocharis quinqueflora</i>	tagelsäv
<i>Schoenus ferrugineus</i>	axag
<i>Carex flacca</i>	slankstarr
<i>Selaginella selaginoides</i>	dvärglummer
<i>Parnassia palustris</i>	slätterblomma
<i>Tofieldia pusilla</i>	björnbrodd
<i>Carex flava</i> koll.	knagglestarrgruppen
<i>Listera ovata</i>	tvåblad
<i>Equisetum scirpoides</i> + <i>variegatum</i>	tråd-/smalfräken
<i>Bartsia alpina</i>	svarthö
<i>Cypripedium calceolus</i>	guckusko
<i>Gymnadenia conopsea</i>	brudsporre
<i>Dactylorhiza incarnata</i> koll.	ängsnyckelgruppen
<i>Ophrys insectifera</i>	flugblomster
<i>Carex appropinquata</i>	tagelstarr
<i>Carex capillaris</i>	hårstarr
<i>Carex capitata</i>	huvudstarr
<i>Carex atrofusca</i>	svedstarr
<i>Carex fuliginosa</i>	sotstarr
<i>Carex saxatilis</i>	glansstarr
<i>Juncus biglumis</i>	polartåg
<i>Juncus triglumis</i>	lapptåg
<i>Salix reticulata</i>	nätvide
<i>Saxifraga aizoides</i>	gullbräcka
<i>Saxifraga oppositifolia</i>	purpurbräcka
<i>Thalictrum alpinum</i>	fjällruta

B BILAGOR – INNEHÅLLSFÖRTECKNING

Avsnitten under respektive bilaga framgår av innehållsförteckningen längst fram i fältinstruktionen på sidorna I:5-6.

Bilaga	Sidorna
B1 Höjd- och avståndsmätning	B1:1-6
B2 Helikoptertransport	B2:1-2
B3 Allmänt om fältarbetet ()	B3:1-2
B4 Utgått	
B5 Datasamlaren Allegro 3.....	B5:1-4
B6 GPS-instruktion	B6:1-8
B7 Fälttelefon Samsung Xcover	B7:1-2
B8 Definition av täckningsgrad i samband med vegetationsinventeringar.....	B8:1-2
B9 Trädslagskoder & trädslagens lämplighet.....	B9:1-4
B10 Adresser och telefon.....	B10:1-6
B11 Egna anteckningssidor.....	B11:1-4

B1 HÖJD- OCH AVSTÅNDSMÄTNING

B1.1 ALLMÄNT

Höjdmätningen görs i två steg, avståndsmätning respektive höjdmätning.

Avståndet till trädet mäts med måttband eller avståndsmätare. Avståndsmätaren skall kalibreras med jämna mellanrum.

För optimal höjdmätning är det viktigt att inte stå för nära trädet. Helst skall man placera sig på ungefär samma avstånd som trädet är högt. För att se toppen av trädet tydligt på vidkroniga träd bör höjdmätningen ske på längre avstånd än trädhöjden.

B1.2 MÄTNING MED VERTEX IV



- *Stäng först av mätaren genom att hålla båda pilknapparna nedtryckta ett tag!*
- *Ljusstyrkan kan justeras i siktkorset under höjdmätning med pil-tangenterna medan man siktar!*

STARTA OCH STÄNG TRANSPONDER



STARTA: Håll Vertex högtalare mot transponderns högtalare, håll vänstra pilknappen intryckt tills två korta signaler hörs.

STÄNG: Håll knappen intryckt tills fyra korta signaler hörs.

KALIBRERA

1. Mät med måttband 10.0 m (använd avståndet mellan markeringarna för 1 respektive 11 m) mellan framsidan av transponderns högtalare och framsidan av Vertex högtalare.
2. Tryck på ON och stega fram till CALIBRATE med vänstra pilknappen. Tryck ON. Instrumentet kalibreras nu och stänger av sig själv.

SETUP

I SETUP görs grundinställningar av mätaren. Dessa kan av misstag ibland ändras. Det är därför mycket viktigt att dessa inställningar kontrolleras. Felaktig inställning ger felaktigt mätresultat. Kontroll av värden görs på följande sätt:

1. Starta Vertex med ON-tangenten.
2. Stega med hjälp av piltangenterna till menyn SETUP.
3. Stega till den parameter som skall kontrolleras med ON-tangenten. Ändra vid behov värdet med piltangenterna. Bekräfta valet med ON-tangenten.

Inställningarna skall vara följande:

METRIC/FEET:	METRIC
DEG/GRAD/%:	DEG
P.OFFSET:	0.3 m
T.HEIGHT:	1.3 m
M.DIST:	Avstånd till trädet vid mätning utan transponder, m
BAF:	Grundytetefaktor, ställs på –

AVSTÅNDSMÄTNING

1. Starta transpondern och placera den på objektet som avståndet skall mätas från.
2. Tryck på vänster pilknapp och avläs värdet.

HÖJDMÄTNING MED TRANSPONDER

1. Starta transpondern och placera den på objektet som skall mätas, normalt 1.3 m ovan marken (T.HEIGHT).

2. Tryck på ON. Sikta mot transpondern och håll ON nertryckt tills siktkorset slocknar.
3. Sikta på höjden som skall mätas. Håll nere ON tills siktkorset slocknat. *Upprepa detta för nästa höjd. Avläs höjderna på Vertex display.*

HÖJDMÄTNING UTAN TRANSPONDER

1. Tryck på ON. **HEIGHT** visas. Tryck på ON och **M.DIST** visas. Ändra avståndet med pilknapparna eller använd det värde som finns.
2. Sikta på det ställe där höjden skall mätas ifrån (T.HEIGHT). Håll nere ON tills siktkorset slocknar.
3. Sikta på höjden som skall mätas. Håll nere ON tills siktkorset slocknar. *Upprepa detta för nästa höjd. Avläs höjden på Vertex display.*

HÖJDMÄTNING FRÅN HORISONTEN

1. Tryck på ON. **HEIGHT** visas. Tryck på ON och **M.DIST** visas. Ändra avståndet med pilknapparna eller använd det värde som finns.
2. Tryck på ON och vinkelfönstret visas. Håll nere pilknappen och tryck på ON när vinkeln visar 0.
3. Sikta på höjden som skall mätas. Håll nere ON tills siktkorset slocknar. *Upprepa detta för nästa höjd. Avläs höjden på Vertex display.*

B1.3 HÖJDMÄTNING MED HEC

(HAGLÖFS ELEKTRONISKA CLINOMETER)



HEC kan användas för höjd- och vinkelmätning från valfritt avstånd från mätobjektet. Används med båda ögonen öppna. För bästa resultat hålls höjdmätaren med båda händerna.

FUNKTION

Välj önskad funktion genom att trycka på knappen.

1. **DIST** Inmätning av avstånd och höjdmätning.
2. **HGT** Höjdmätning.
3. **DEG** Vinkelmätning.

AVSTÅND SETUP / HÖJDMÄTNING

Det senast använda avståndet används som defaultvärde i HEC. För att ändra avståndsvärdet:

1. Mät avståndet från trädet med måttband. OBS avståndet mäts från *marknivå till ögonhöjd*.
2. Titta i displayen och tryck på knappen. Välj *DIST* och håll knappen intryckt och rör instrumentet uppåt/nedåt. Släpp när siffran för det uppmätta avståndet visas i displayen. Upprepa om nödvändigt för att få det korrekta avståndet.
3. Acceptera avståndet med en kort knapptryckning.
4. Mät vinkeln till trädets rot genom att sikta med det horisontella strecket i displayen. Håll knappen intryckt några sekunder för att stabilisera och fixera vinkelvärdet. När vinkelvärdet visas i displayen, släpp knappen.
5. Sikta mot toppen (eller annan önskad höjd). Tryck ned knappen och håll intryckt tills ett mätvärde av höjden visas. *Upprepa detta för nästa höjd*. OBS endast senast uppmätta höjd sparas.

B1.4 HÖJDMÄTNING LUTANDE TRÄD

HÖJDMÄTNING AV LUTANDE TRÄD

Mätning av lutande träd ger ett mätfel vars storlek bl.a. beror på var man står i förhållande till trädets lutningsriktning.

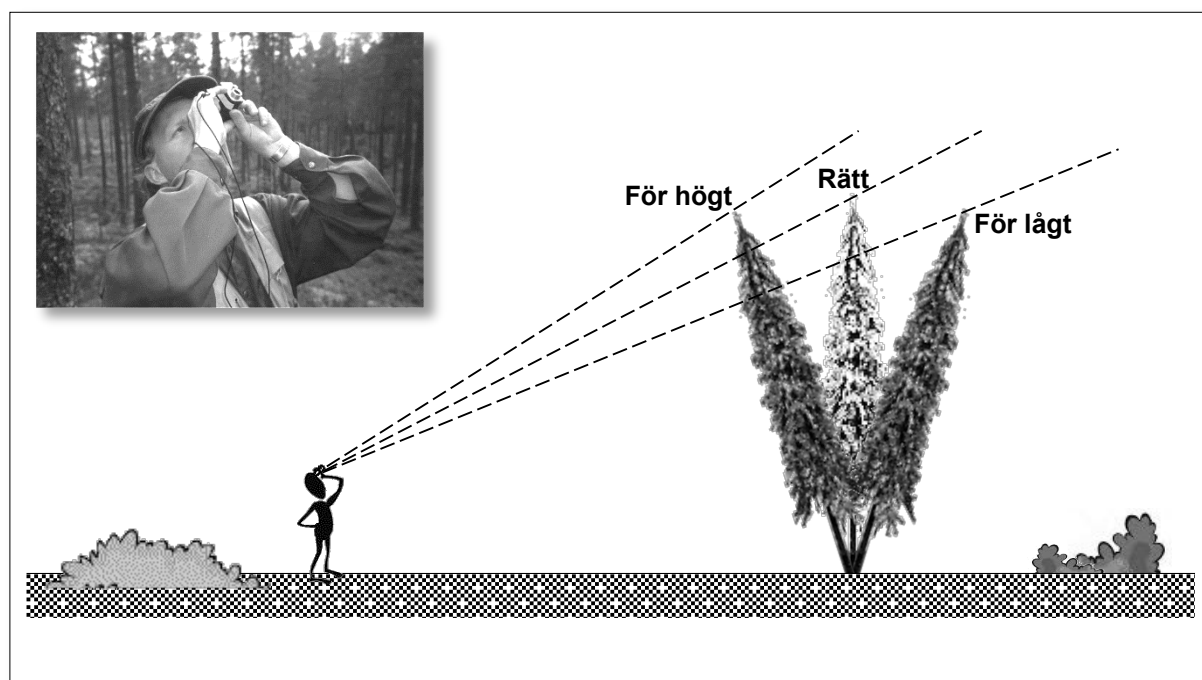


Fig. B1.1 Om trädet lutar mot den som mäter får man för högt mätvärde och om trädet lutar från den som mäter får man för lågt mätvärde.

Mätfelets storlek

Förutsättningar: Trädets rätta höjd 20 m
 Avstånd 20 m
 Ögonhöjd 1.60 m
 Plan mark

Felets storlek då trädet lutar	10°	30°
Mot observatören	+ 3.1 m	+ 13.2 m
Från observatören	- 2.8 m	- 8.0 m
Från sidan	- 0.3 m	- 2.7 m

Lutande träd skall alltid mätas så att man ser trädet ”i profil” (trädet lutar åt sidan).

Om trädet lutar svagt (upp till 10°) accepteras den trädhöjd man erhåller.

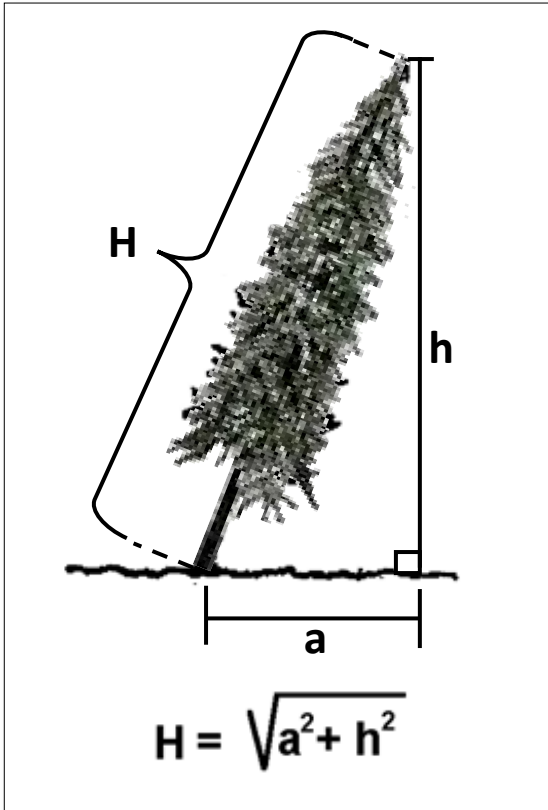


Fig. B1.2 *Om trädet lutar starkt (> 10°) mäts avståndet från marken till toppen (h). Därefter lodar man in den punkt som ligger rakt under trädets topp och mäter avståndet från denna till trädet (a). Trädets rätta höjd (H) beräknas som hypotenusan i en rätvinklig triangel, där kateterna (a och h) är kända.*



B2 HELIKOPTERTRANSPORT

Vid transport med helikopter eller flygplan **måste** pilotens instruktioner alltid följas.

Stor försiktighet **ska** iakttas med hänsyn till propeller- eller rotorblad.

Fråga gärna piloten efter en säkerhetsgenomgång.

Gällande avtal **ska** följas vid bokning av helikopter.

Följande avtal gäller säsongen 2022. Vid beställning, var noga med att det på fakturan skall framgå vilket lag som flugit och till vilken trakt.

Norrbotten

Rotor service norden AB med följande baser: Mattarahka/Kiruna, Porjus, Stora Sjöfallet; Ritsem, Kvikkjokk, Arjeplog och Tjärnberg

telefon **0973-400 32**

Västerbotten

Fjällflygarna Arjeplog

Telefon **0961-230 40**

Jämtland, Härjedalen & Dalarna

Heliscan AS

Telefon **063-18 36 70**

B3 ALLMÄNT OM FÄLTARBETET



Avsnittet är endast aktuellt för *markinventeraren*.

B3.1 FÖRE AVRESAN TILL TRAKTEN

→ *Nedanstående kontroller kan med fördel göras kvällen innan dagens trakt påbörjas.*

Kontroll av utrustning

Kontrollera att all nödvändig fältutrustning finns med i bilen innan du lämnar förläggningen för dagens arbete. En checklista för detta finns nedan.

Helt nödvändig utrustning i fält – i stort sett omöjligt att utföra ett riktigt arbete utan dem (+ 🚗 = reservutrustning bör **även** ligga i tjänstebilen!):

- Datasamlaren Allegro³ med tillbehör (bilaga B5).
- Buntband, förtryckta märketiketter och jordprovpåsar. + 🚗
- Droppvattenflaska, texturplatta och färgbestämningskartor.
- Rör till DNA-prov. + 🚗
- Fältinstruktion (ev. valda delar; främst kapitel 10-12). + 🚗
- Humusborrar (kort, mellan och/eller lång variant) med vridpinne/utskjut, samt sågbladsskydd. + 🚗
- Knivar (ett par stycken varav en hålls vass).
- Kåsa / slev / trädgårdsspade / litermått.
- Linjal och måttstock.
- Måttbandsrulle. + 🚗
- Pennor (blyerts+sudd / bläck- / märkpenna). + 🚗
- Presenning (eventuellt ett par stycken).
- Ryggsäck (med relativt stor volym + eventuell packpåse).
- **Sond** (jordborr). + 🚗

- Spade (stor grävspade). + 🚗

Övrig värdefull fältutrustning – bör finnas med i fält för att bl.a. underlätta och skärpa mätning/provtagning:

- Anteckningsbok (liten), avståndsmätare (elektronisk), första-hjälpen-låda, "förväxlingskompendium", arthandbok, floror, bestämningsscheman och liknande, handduk, handsalva, handskar (gummi- & läder-), 1%-ig $K_3Fe(CN)_6$ -lösning i droppflaska, knäskydd / sittunderlag, lupp, markeringspinnar (alternativt snitselband), myggmedel/mygghatt, packpåse/plastsäck, pensel (för datasamlarens knappar), portör (eller liknande; plastburk), skogsmarksväst, snöre (en liten bit), spännremmar (korta/långa), handhållen syftkompass, verktygsfodral (med tillbehör), blanka reservetiketter (märketiketter utan löpnummer), lista över personlig löpnummerserie för reservetiketter, utdelade lathundar, pannlampa, m.m.

Övrig utlämnad utrustning:

Förvaras i tjänstebilen, hemma eller tillfällig förläggning.

- *En mer komplett utrustningslista delas ut strax innan fältsäsongstart. I denna ges även tips på hur sakerna bör/kan användas, skötas, m.m.*
- *För komplettering av utrustning och vid oklarheter – kontakta i första hand RT:s fältförråd (eventuellt via jourtelefon, se bilaga B10).*
- *Håll god ordning på utrustning och personliga tillhörigheter i fält, tjänstebil, takbox och förläggning – detta för att det ska fungera smidigt och vara bra för allas trevnad!*



B5 DATASAMLAREN ALLEGRO 3

B5.1 ALLMÄNT


Här beskrivs några viktiga rutiner vid hantering av datasamlaren före, under och efter fältarbetet. Från och med fältsäsongen 2021 används samlare av modellen Allegro 3. Till skillnad från de tidigare samlarna har dessa operativsystemet Android.



B5.2 KONTROLL AV DATASAMLARE INNAN INVENTERINGSSTART PÅ TRAKT


Innan man lämnar förläggningen ska man slå på datasamlaren och kontrollera:

- **batteriladdningen** – ladda vid behov.
- att **datum och klockslag** är rätt inställda.

Samlaren håller själv reda på datum och tid så länge den ibland kopplas upp mot internet. Tidszon måste ställas in manuellt. Det görs genom att trycka på  på startskärmen, sedan bläddra till "Date & time". Stäng av "Automatic time zone" och välj istället GMT +01:00.

B5.3 PARKOPPLA SAMLARE


För att upprätta kontakt mellan lagledare och assistent:

1. Tryck på  på hemskärmen på båda samlarna.
2. Välj Bluetooth på båda samlarna.
3. Slå på Bluetooth på båda samlarna.
4. Välj rätt enhet i listan med "Available devices". Samlarens namn är den sifferkod som står på baksidan.
5. Tryck Pair på båda samlarna.

Bluetooth-inställningar går även att nå genom att dra ned den övre menyn.

B5.4 ANSLUTA SAMLARE TILL WIFI

T.ex. för att sända data eller installera ny version av Skog & Mark.

1. Tryck på  på hemskärmen.
2. Klicka på Wi-Fi.
3. Välj nätverk (t.ex. lagtelefonens nätverk, se mer i Bilaga 7).
4. Ange lösenord om det krävs och tryck "Connect".


Wi-Fi-inställningar går även att nå genom att dra ned den övre menyn.

B5.5 SKICKA DATA TILL KONTORET

1. Anslut till Wi-Fi enligt stegen ovan.
2. Gå ut till startmenyn i Skog & Mark och välj "Skicka till Kontoret".
3. Skriv in AD-användare och lösenord.
4. Tryck "Skicka".


B5.6 STÄNGA AV WIFI

Ute i skogen ska Wi-Fi vara avstängt. Om Wi-Fi är på utan uppkoppling kan det leda till krasch.

1. Tryck på  på hemskärmen.
2. Klicka på Wi-Fi.
3. Stäng av Wi-Fi.


B5.7 ÄNDRA SKÄRMBELYSNINGEN

Om datasamlarens skärm syns dåligt kan man justera upp ljusstyrkan.

För att justera ljusstyrkan: Håll in den blå knappen och öka/minska skärmbelysningen med hjälp av upp-/nedpilarna i navigeringspanelen. Tryck sedan på .


Skärmbelysningen går även att nå genom att dra ned den övre menyn.

B5.8 PEKSKÄRM


Då det regnar kan pekskärmen ställa till problem! Pekschärmen kan även slås på av sig själv. För att koppla från eller till pekskärmfunktionen: Tryck på blå knapp och sedan .

B5.9 OMSTART

För att stänga av Skog och Mark:

1. Tryck på .
2. Bläddra till Skog & Mark och tryck .

För att starta om/ stänga av samlaren:

1. Håll ner  längst nere till höger.
2. Välj "Restart" eller "power off".

Denna åtgärd kan användas om programmet "hängt sig". Om problemet kvarstår efter enstaka omstart på detta sätt ska kontoret i Umeå underrättas om i vilket sammanhang felet uppstod. Försök att rekonstruera tangentnedtryckningarna som föregick felet!

B5.10 BATTERILADDNING

Vid arbetsdagens slut bör datasamlaren snarast anslutas till laddaren.

B5.11 TRANSPORTSKYDD

Datasamlarens skärm är repkänslig! Därför sitter det ett plastskikt som skydd över den. Använd alltid skyddsväska när datasamlaren ska stuvas ner i ryggsäcken mellan ytorna!

B5.12 FUNKTIONSKNAPPAR


Funktionsknapparnas funktion varierar beroende på i vilken meny du befinner dig. Oftast visar samlaren vilken funktion de har, men kortfattat kan man säga att:

F1 = Hjälpinformation. Visar återdata där det finns samt giltigt intervall i förekommande fall. Notera att om en gul varningstriangel visas invid den registrerade provträdshöjden för permanenta återprovträd, så presenteras från 2022 alla tidigare höjder som registrerats för provträdet.

F2 = Hämtar instruktionstexten för avsnittet eller variabeln, beroende på var samlarens markör är placerad. Instruktionstext finns för kapitel 2, 8 och 9 i programmet för 2022. På sikt ska hela instruktionen finnas i samlaren. F6 = Menyval/Skapa objekt. Från 2022 finns bl.a. ett val "Röda signalkort", Valet används då man vill meddela något till kontoret.

B5.13 AVAKTIVERA DUBBELTRYCK

Om samlaren börjar kräva två tryckningar på backa-knappen för att reagera, testa följande:

1. Tryck på  på hemskärmen.
2. Välj "Apps".
3. Om Android Keyboard (AOSP) är "Enabled", gå in och tryck på "Disable".

B5.14 SKRIVTIPS

För att skriva en versal, tryck på Shift en gång. För att aktivera Caps Lock, tryck på Shift två gånger. För att avaktivera Caps Lock, tryck på Shift en gång.

För att skriva å eller ä, håll in a-tangengen och bläddra med piltangenterna. För att skriva ö eller é, gör samma sak med o- respektive e-tangenten.

B6 GPS-INSTRUKTION



B6.1 NAVIGERING TILL TRAKT OCH PROVYTA MED GPSmap 62, 64

1. Starta GPS-en och tryck på knappen **FIND** för att öppna sökmenyn.
2. Markera waypointsymbolen och tryck på **ENTER** för att öppna waypointsidan.
3. Välj en waypoint och tryck på **ENTER**. Välj **KÖR** och tryck **ENTER**.
4. Tryck på knappen **PAGE** för att gå till kompassidan.
5. Riktningspilen (bäringpekaren) visar riktningen till nästa waypoint. Då pilen pekar uppåt är man på rätt väg. **Bäring** och **Riktning** har då samma värden.
6. Stanna när avståndet till provytan är 20 m och läs av riktningen till provytan (**Bäring**). Gå med hjälp av kompass mot provytans centrum, mät avståndet med måttband.

B6.2 ÖVERFÖRING AV PROVYTEKOORDINATER FRÅN ALLEGRO3 TILL GARMIN GPS

Koordinaterna för årets samtliga trakter finns lagrade i **Allegro³**. Överföring av koordinaterna från **Allegro** till Garmin sker med programmet **Skog&Mark**.

1. Starta Skog & Mark i Allegro³
2. Koppla ihop Allegro³ och Garmin.
3. Klicka på **Överför traktkoordinater** i manöverpanelen.
4. Markera de trakter du vill föra över till GPSen. Du kan föra över koordinater för några tiotal trakter.
5. Vänta tills det framgår av texten på knappen längst ned i fönstret att det går att föra över dessa koordinater. Klicka på F6 eller knappen längst ned.

6. Efter en kort stund är koordinaterna överförda.
7. En överföring raderar de trakter som sedan tidigare är inlagda och endast de nya du markerat finns kvar.

B7 FÄLTTELEFON SAMSUNG XCOVER4



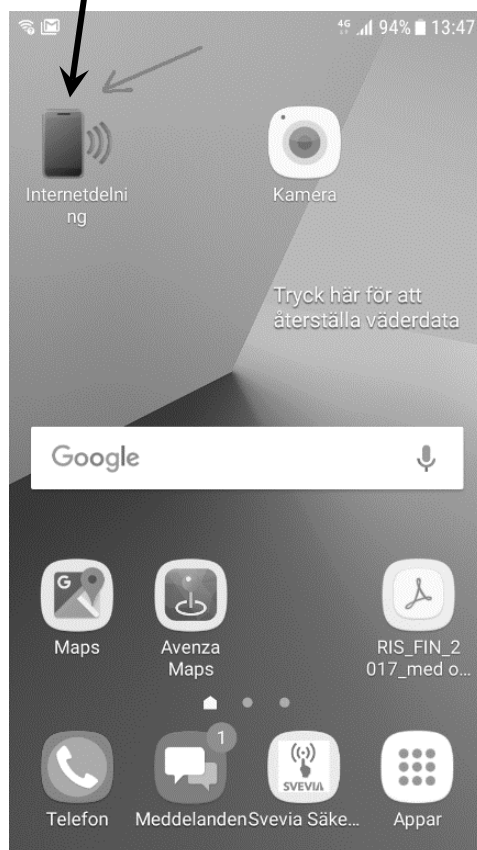
B7.1 ALLMÄNT

På *RIS fältportal* finns information kring handhavandet av fälttelefonen. Här beskrivs enbart hur internetdelning på telefonen aktiveras för att koppla upp en fält-PC mot Internet.

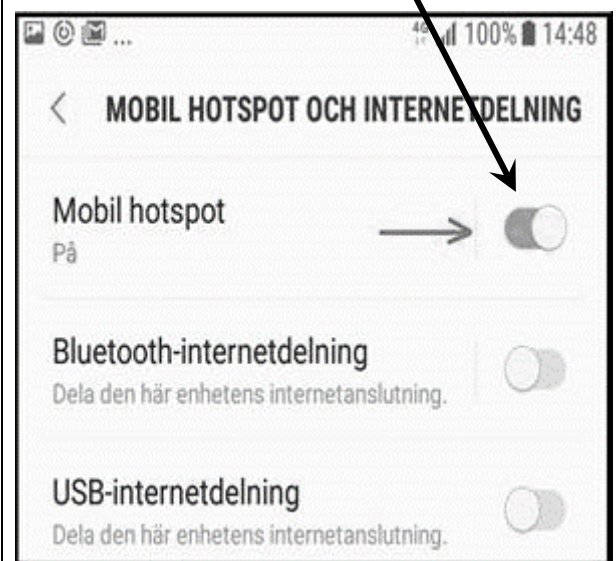
B7.2 KOPPLA UPP FÄLT-PC MOT INTERNET

Starta fält-PC:n, vidare på telefonen görs följande...

1. Tryck på "Internetdelning" på hemskärmen.



2. Aktivera "Mobil hotspot".



Nu kan fält-PC:n nå telefonen och koppla upp Internet...

→ *OBS! Uppkopplingen drar mycket ström. När du är klar avaktiverar du "Mobil hotspot".*

B8 DEFINITION AV TÄCKNINGSGRAD I SAMBAND MED VEGETATIONSINVENTERINGAR

Täckningsgrader anges i flera olika sammanhang. Måttet avser andelen vegetationstäckt areal av total areal inom det beaktade området. Två olika definitioner av täckningsgrad finns:

Strikt täckning

Med denna definition betraktas vegetationens täckning i strikt vertikalprojektion. Smärre luckor inom i övrigt tät vegetation räknas således *inte* som täckta då denna definition används. Se figur B8.1a.

→ Används vid: alla bedömningar inom markvegetationsbeskrivningen.

Diffus täckning

Med denna definition räknas vegetationspartier som helt täckta innanför ett någorlunda tätbevuxet områdes periferi. Exempelvis betraktas alla delar inom en buske eller en trädkrona som fullständigt täckta, trots att det normalt finns en hel del partier där som inte är täckta av vegetation. Se figur B8.1b.

→ Används vid: krontäckning, vegetationstäckning för bonitering, buskar och viltfoder.

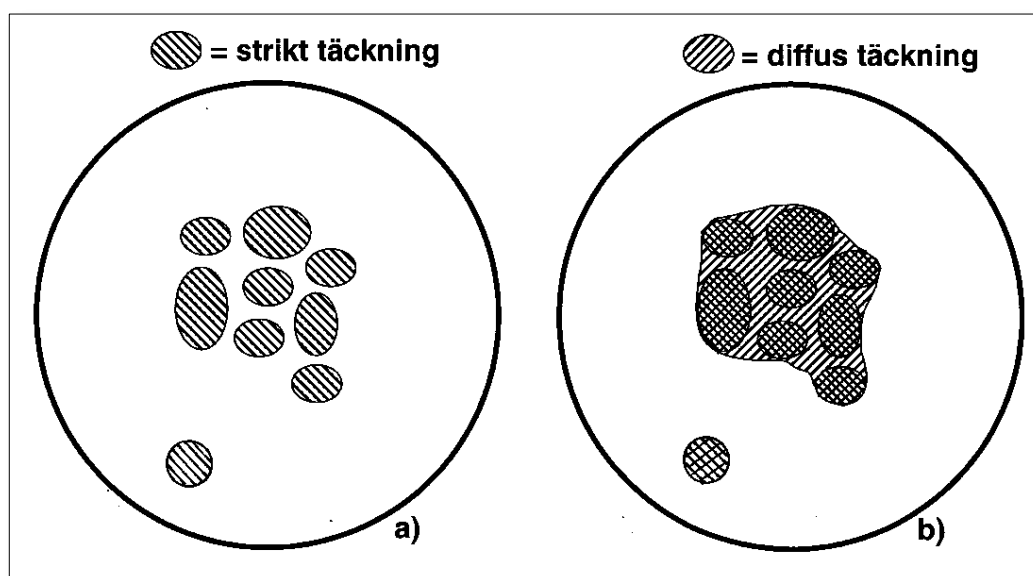


Fig. B8.1 Illustration av strikt (a) respektive diffus (b) täckning.

ANTECKNINGAR



B9 TRÄDSLAGSKODER OCH TRÄDSLAGENS LÄMPLIGHET

Nedan beskrivs vilka trädslag som registreras vid riksskogstaxeringen och hur dessa kodas. Beskrivningen är giltig för: *beståndsbeskrivning, stubbklavning, trädskikt, utförda åtgärder, stamräkning, småträd, död ved, FF-objekt* och *provträd* (jämför tabell nedan).

Arter som normalt är buskformade, t.ex. hassel (*Corylus avellana*), flertalet *salix*-arter och hägg (*Prunus padus*), räknas som träd endast om de har någorlunda rak stamform och är grövre än 50 mm i brösthöjd. En (*Juni-perus communis*) räknas dock alltid som buske.

Rönn (*Sorbus aucuparia*) och sälg (*Salix caprea*) räknas alltid som träd vid stamräkning och räkning av småträd. Vid beskrivning av trädskikt, stamantal och trädslagsblandning medräknas dock inte rönn och sälg < 20 mm utan dessa medtas vid beskrivning av buskskiktet.

Av stubbskott klenare än 20 mm medräknas endast ett skott per stubbe, det högsta. Utförligare information finns i avsnitt 7.5.

Träd med dubbelstam registreras som två träd när delningen är under brösthöjd.

Ett träd anses dött om det helt saknar levande barr, blad eller knoppar. Dessutom räknas alltid liggande vindfällda träd som döda. Stående eller lutande träd som finns upphängda i andra träd räknas som döda om man bedömer att rotsystemet är så skadat att det slutat att fungera.

Tillkapade högstubbar som det fortfarande finns gröna barr eller blad på stamräknas som levande träd. Om ett sådant träd uttas som provträd anges stambrott som skada. I samband med stubbinventering skall dessa högstubbar klavas in som stubbar. Om en sådan levande högstubbe är återträd skall för variabeln Status anges koden "1" eller "0" och klavning ske som vanligt. Återträd som kapats till högstubbar sedan föregående inventeringstillfälle och nu är döda ges koden "5" för Status.

TRÄDSLAGSKODER:

Beståndsbeskrivning. Stubbklavning.		Trädskikt. Utförda åtgärder. Brutna stubbar.	Död ved. FF-objekt. Provträd. Småträd. Stamräkning.
1	Tall (ej contortatall)	11	Tall
		12	Bergtall
		13	Lärk
		14	Övriga tallar
2	Gran	21	Gran
		22	Övriga <i>picea</i> -arter
		23	<i>Abies</i> -arter
		24	Övriga barrträd
3	Björk	30	Björk ¹
		31	Vårtbjörk ¹
		32	Glasbjörk ¹
4	Asp	41	Asp
5	Ek	51	Ek
6	Bok (ej avenbok)	61	Bok
7	Övriga ädla lövträd	71	Ask
		72	Alm
		73	Lind
		74	Lönn
		75	Avenbok
		76	Fågelbär
8	Contortatall	81	Contortatall

9	Övriga lövträd	91	Klibbal
		92	Gråal
		93	Sykomorlön
		94	Sälg
		95	Rönn
		97	Oxel
		96	Övriga lövträd

¹ *Björk, vårtbjörk och glasbjörk kan anges vid klavning av levande träd och död ved, samt vid registrering av brutna stubbar och utförda åtgärder. Vid provträdsregistrering måste art specificeras. Vid registrering av småträd och trädskikt kan endast "björk" registreras.*

TRÄDSLAGENS LÄMPLIGHET

Oftast är *tall* (alternativt *contortatall*) och/eller *gran* lämpliga trädslag. Tall på goda granboniteter liksom gran på torra marker betraktas dock inte som lämpliga. Vidare ska lövträd i bestånd anlagda med sikte på lövträdsproduktion betraktas som lämpliga om ståndorten är lämplig för trädslaget. Ädla lövträd i bestånd som omfattas av ädellövskogslagen betraktas också som lämpliga.

Som ädla lövträd räknas *bok, ek, ask, avenbok, alm, lind, lönn* och *fågelbär*. Rödek, sykomorlön och andra utländska lövträd räknas inte som ädla lövträd. Bestånd där trädslagsblandningen till minst 70 procent består av lövträd och till minst 50 % av ädla lövträd och vars areal är minst 0.5 ha omfattas av lagen.

För lövträd i bestånd som inte omfattas av ädellövskogslagen gäller följande:

Som lämpliga trädslag räknas normalt:

- Bok, ek och övriga ädla lövträd på lämplig mark i sydligaste Sverige.
- Vårtbjörk på bördig eller tämligen bördig mark.
- Glasbjörk på frisk-fuktig, fuktig eller blöt mark.
- Klibbal i alkärr.
- Alla kulturplantor av lövträd.

Som olämpliga trädslag räknas normalt:

- Glasbjörk, utom på frisk-fuktig, fuktig och blöt mark.
- Gråal, sälg, rönn, m.fl. från virkesproduktionssynpunkt lågvärdiga lövträdsdrag.
- Ädla lövträd på svag mark.
- Klibbal på torr och frisk mark.
- Lövträd uppkomna genom stubbskottsfröyngning.

Övriga trädslag betraktas i varierande grad som *något olämpliga*.

Notera att på goda boniteter är skillnaden mellan olika trädslags värdeproduktion större än på svaga boniteter, vilket skall påverka bedömningen av ett trädslags lämplighet.

B10 ADRESSER OCH TELEFON

RT (Riksskogstaxeringen):

Adress:

SLU
Institutionen för skoglig resurshushållning
901 83 UMEÅ

Tjänstepost:

SLU Skoglig resurshushållning
SVARSPOST
20388704
908 50 UMEÅ

Telefonnummer:

Kontorstid, måndag-fredag: kl. 08.00-16.00

Telefon under kontorstid, *växel:*

090-786 81 00

Jourären den utanför kontorstid:

090-786 82 67 (vidarekopplas till aktuell jourtelefon)

Webb-adresser: <http://www.slu.se/srh> (inst.)

<http://www.slu.se/riksskogstaxeringen> (RT) QR-kod nedan.

<https://arbetsplats.slu.se/sites/SRH-RT/faltportalen>

Programchef:



Jonas Fridman



RT:s webbplats



MI (Markinventeringen):

MARKINVENTERINGEN



Postadress (brev):

SLU
Institutionen för mark och miljö
Box 7014
750 07 UPPSALA

Besöksadress (öppet: 07.30-17.00)

SLU
Mark-Vatten-Miljö-centrum (MVM-huset, huvudentré i SV)
Institutionen för mark och miljö
Lennart Hjelms väg 9, Ultuna
UPPSALA

Leveransadress för jordprover (& paket):

Markinventeringen
Institutionen för mark och miljö, SLU
Gerda Nilssons väg 5
756 51 UPPSALA

Telefonnummer:

Kontorstid, måndag-fredag: kl. 08.00-16.00

Telefon under kontorstid, växel:

018-67 10 00

Jourärenden:

Se RT:s jourtelefon på föregående sida!

Webb-adresser: <http://www.slu.se/mark> (inst.)

<http://www.slu.se/markinventeringen> (MI) QR-kod nedan.

<http://www-markinfo.slu.se/> (MarkInfo)

Programchef:



Johan Stendahl



MI:s webbplats

Resebyrå fr.o.m. 2016-12-01 är:



Resebyråttjänst

Samtliga tjänsteresor och hotellrum ska bokas genom **Egencia** och det görs via telefon eller e-post.

Två olika referenser används:

260JFN eller **260KAR**.

Den senare 260KAR ska användas av *markinventerare*, såväl ordinarie som reserver.

Öppettider: mån-fre 08:00-16:30

Telefon: +46 (0) 8-555 237 30

e-post: customer_service@egencia.se

Webbadress: <https://www.egencia.se/>

→ *Beställning utanför kontorstid sker på samma telefonnummer, men undvik denna väldigt dyra 24-timmarsservice! E-postbeställningar hanteras under kontorstid = billigast beställning.*

I Egencias system kan du boka t.ex.:

T-bana i Stockholm, övrig lokaltrafik i Stockholm och Göteborg.

Vid fakturering gäller


Org.nr. 202100-2817

SLU fakturamottagning



Box 7090

750 07 Uppsala

Uppge 260JFN eller 260KAR som referens och ditt eget namn.

Telefonnummer – Riksskogstaxeringen (RT)			
<i>Institutionspersonal</i>	<i>Arbetet</i> 090-786+ ankn:	<i>Mobil</i> 	<i>Bostaden</i>
Jonas Dahlgren	82 93		
Bo Eriksson (konsult)	-	070-676 17 31	0663-211 06
Joakim Eriksson	82 59	070-371 71 33	-
Thomas Fahlén , (personalfrågor)	83 16	-	-
Jonas Fridman (programchef)	84 73	070-678 40 52	-
Hans Gardfjell	82 41	-	-
Karl-Erik Grundberg	83 56	-	-
Åsa Hagner	82 18	-	-
Mikael Holmlund	84 82	-	-
Hilda Mikaelsson (fältchef)	82 27	072-712 96 33	-
Patrik Norman (enh.chef IT)	85 57	-	-
Hans Petersson (prefekt)	85 01	-	-
Anders Pålsson (fältförråd, arbetar deltid)	83 50 *	-	-
Anders Sjöström	83 51	070-365 31 99	
Mats Walheim	84 30	070-377 84 07	-
Bertil Westerlund	84 12	-	-
Sören Wulff (avdelningschef)	83 52	070-676 17 36	-
			-
e-post : fornamn.efternamn@slu.se <i>Ta bort prickar över å, ä och ö i för- och efternamn!</i>			

*) Fältförråd kontorstid (använd jourtelefon utanför kontorstid: 090-786 82 67)

 Telefonnummer – Markinventeringen (MI)			
Institutions- personal	Arbetet 018-67+ ankn:	Mobil 	Bostaden
Cecilia Bandh (lab.chef)	34 03	-	-
Christofer Engberg Hydén	22 34	072-224 66 24	
Hilda Mikaelsson	090-786 82 27	072-712 96 33	
Torbjörn Nilsson	34 59	070-729 87 23	-
Johan Stendahl (programchef MI)	38 01	073-151 30 53	-
Margareta Sundgren (provmottagning)	34 87	070-363 35 75	-

e-post: fornamn.efternamn@slu.se


Ta bort prickar över å, ä och ö i för- och efternamn!

Personernas roller/arbetsuppgifter inom MI framgår av webbsidan:
<http://www.slu.se/markinventeringen/kontakt>

E-post – Fältlagen:RTLag1@slu.seRTLag2@slu.se

...

RTLag99@slu.se

Telefonnummer – Skydds- och/eller arbetsplatsombud			
Namn	Arbetet	Mobil 	Bostaden
Kontor:			
Peder Axensten, <i>skyddsombud</i>	090-786 85 00	-	-
Fält:			
Henrik Salo, <i>skyddsombud</i>			-
Bernt Svensson, <i>arbetsplatsombud</i> <i>ST</i>	-	070-6990028	
Anders Sjöström <i>arbetsplatsombud</i> <i>SACO</i>	090-786 83 51	070-365 31 99	-

Telefonnummer – Fältlagen:

Lag	Mobil 
1	070 - 676 17 37
2	070 - 335 04 75
3	072 - 519 34 51
4	070 - 676 17 42
5	070 - 676 17 35
6	070 - 676 17 39
7	070 - 676 17 32
8	070 - 676 17 40
9	070 - 335 04 72

Lag	Mobil 
10	070 - 676 17 41
11	070 - 676 17 43
12	070 - 669 06 08
14	070 - 580 07 03
16	070 - 890 11 36
18	070 - 508 75 61
32	070 - 216 87 37
99	076 - 106 69 44

Jordartens textur

Tab. 11.6.21.1 Sammanfattning av reglerna för texturklassificering av minerogena sediment och morän.
Gyttj jord förs till klassen Ler (kod 8). Angående Häll och Torv, se variabeln Jordart (i gropen)!

Kod	● Minerogena sediment				■ Morän		
	Klass	Kornstorlek	Form- och utrullningsprov (trådtjocklek)	Anmärkning	Klass	Form- och utrullningsprov (trådtjocklek)	Anmärkning
0	Block i gropen	> 200 mm	-	Omöjliggör texturbedömning	Block i gropen	-	Omöjliggör texturbedömning
1	Klapper och sten	200-20	-	Okulär bedömning.	Blockig/-stenig	-	Kornstorlekar < 20 mm saknas ned till 50 cm. Okulär bedömning.
2	Grus	20-2	-	Okulär bedömning. Färg (torr) rödaktig.	Grusig	-	Rik på gruskorn, fattig på mindre partiklar utom sand. Ofta rik på sten. Okulär bedömning.
3	Grovsand	2-0,6	-	Okulär eller korngrupp-skala. Färg (torr) rödaktig.	Sandig	Knappt formbar	Sandpartiklarna dominerar. Vanligen måttligt block- och stenrik.
4	Mellansand	0,6-0,2	Knappt formbar	Okulär eller korngrupp-skala. Färg (torr) rödaktig.	SANDIG-moig	6-4 mm vid mycket svagt tryck	Om litet av provet vaskas med vatten blir mycket sand kvar i handen. Knastrar.
5	Grovmo	0,2-0,06	Kan formas	Okulär eller korngrupp-skala. Färg (torr) ljusgrå/svagt rödaktig.	Sandig-MOIG	6-4 mm	Vid vaskas blir måttliga mängder sand kvar i handen. Knastrar svagt.
6	Finmo	0,06-0,02	6-4 mm	Utrullning. Strävt pulver. Mjölär mycket starkt i torrt tillstånd. Färg (torr) ljusgrå.	Moig	4-3 mm	Obetydliga mängder sand vid vaskning. Känns kladdig och smetig. Små mängder strävt mjöl i torrt tillstånd.
7	Mjäla	0,02-0,002	4-3 mm	Utrullning. Mjölgt pulver. Mjölär mycket starkt i torrt tillstånd. Färg (torr) gråvit.	Mjäligrig	2-3 mm	Klibbar och råkar i flytjordstillstånd vid blötning. Mjölär starkt i torrt tillstånd.
8	Ler	< 0,002	< 3 mm	Utrullning. Starkt klibblande. Lättlera mjölär starkt. Styv lera mjölär inte.	Lerig	< 2 mm	Vid utrullning känner man närvaron av grövre stråva korn. Vanligen svagt stenig.

Torvens humifieringsgrad

Tab. 11.7.14.1 Humifieringsgraden för variablerna HumifGrad10 och HumifGrad50.
Kod 1 = Låg, 2 = Tämmligen låg, 3 = Medel, 4 = Tämmligen hög och 5 = Hög humifieringsgrad.

Andel avgående torvmassa:.....	<ol style="list-style-type: none"> 1. ingen – obetydlig 2. ingen eller mycket liten 3. utgör upp till 1/3 4. utgör 1/3 - 2/3 5. utgör nästan allt
Avgående vatten:.....	<ol style="list-style-type: none"> 1. klart - svagt grumligt 2. grumligt 3. starkt grumligt 4. lite och i så fall vällingartat 5. inget
Kramningsåterstodens karaktär:.....	<ol style="list-style-type: none"> 1. nästan oförändrad växtmassa, inte grötig 2. lite eller något grötig 3. grötig men med växtstruktur 4. utgörs främst av rötter 5. ingen återstod, förutom eventuella rötter
Växtstruktur:.....	<ol style="list-style-type: none"> 1. växtdelarna är tydligt identifierbara och elastiska (= torvmassan sväller åter då handen öppnas) 2. växtdelar huvudsakligen identifierbara och något elastiska 3. tydligare efter än före kramning 4. skönjbar men relativt otydlig före kramning 5. materialet har ingen växtstruktur kvar



