



**FÄLTINSTRUKTION  
FÖR  
NATIONELL INVENTERING AV  
LANDSKAPET I SVERIGE**

**NILS**

**ÅR 2008**

**SLU**

Institutionen för skoglig resurshushållning  
901 83 Umeå

Författare: Per-Anders Esseen, Anders Glimskär, Göran Ståhl och Sture Sundquist

## INNEHÅLLSFÖRTECKNING

<b>1. ALLMÄNT</b> .....	3
1.1 instruktionens uppbyggnad .....	3
1.2. Beskrivning av nils .....	3
1.3. Översikt över ingående moment.....	4
1.4. Förändringar år 2008.....	7
1.5. Landskapsrutor .....	8
<b>2. TEKNISKA ANVISNINGAR</b> .....	11
2.1. Inventeringslag .....	11
2.2. Navigering, positionsbestämning, sträckmätning.....	11
2.3. Vilka provytor ska inventeras? .....	15
<b>3. LANDSKAPSRUTA</b> .....	17
3.1. Landskapsrutans identiteter.....	17
<b>4. PROVYTEINVENTERING</b> .....	21
4.1. Markering och dokumentering av provytor.....	21
4.2. Delning av provytor .....	24
4.3. Provytans identiteter.....	28
4.4. Inventering av provyta eller delyta.....	39
4.5. Marktäcke .....	41
4.6. Lung/skrovellav.....	59
4.7. Markanvändning .....	63
4.8. Åtgärder/påverkan .....	73
4.9. Markbeskrivning .....	79
4.10. Detaljerade träddata .....	91
4.11. Inventering av naturahabitat.....	100
4.12. Fält- och bottenskikt i småprovytor.....	113
<b>5. LINJEINVENTERING</b> .....	123
5.1 inledning.....	123
5.2 linjeidentiteter.....	127
<b>6. LINJEOBJEKT OCH SKOGSHÖNS</b> .....	137
6.1. Transportled .....	137
6.2. Vegetationsremsa .....	143
6.3. Skogskant.....	151
6.4. Hägnad .....	161
6.5. Dike/vattendrag.....	167
6.6. Strand .....	181
6.7. Skogshöns .....	191
<b>BILAGOR</b> .....	B:1
Bilaga 1. Rutiner för att börja inventera en ny ruta.....	B:1
Bilaga 2. Rutiner för en avslutad ruta .....	B:3
Bilaga 3. Rutiner för avrustning .....	B:5
Bilaga 4. Täckningsbedömning .....	B:7
Bilaga 5. Definitioner för jordmånsbeskrivning .....	B:11
Bilaga 6 Fältmetoder för texturbestämning av jordprov.....	B:13
Bilaga 7. Massaslutenhet .....	B:19
Bilaga 8. Höjdmätning.....	B:21
Bilaga 9. Didigitalkamera - fotodokumentation .....	B:25
Bilaga 10. Utrustning.....	B:29
Bilaga 11. Handdator och program för datainsamling.....	B:31
Bilaga 12. Garmin gps 60c sx .....	B:35
Bilaga 13. Kompassriktning och kartor.....	B:39
Bilaga 14. Artlistor, koder .....	B:45
Bilaga 15. Ordlista .....	B:55
Bilaga 16. Adresser och telefon .....	B:59

# 1. ALLMÄNT

## 1.1 INSTRUKTIONENS UPPBYGGNAD

Manualen börjar med en allmän beskrivning av Nationell Inventering av Landskapet i Sverige (NILS), och därefter följer detaljerad information om fältinventeringen. Varje inventeringsmoment börjar med en kort beskrivning över vilka kriterier som ska vara uppfyllda för att objektet skall registreras, samt en översikt över arbetsgången. Därefter följer en detaljerad beskrivning av hur olika variabler ska registreras. Programmet i fältdatorn har olika undermenyer beroende på vilken typ av objekt som inventeras, d.v.s. vissa variabler är flödesstyrande. Det är därför som ordningen i manualen inte alltid är densamma som i datasamlaren. För att underlätta arbetet med datasamlaren finns flödescheman för inventeringsmomenten. I bilagor finns definitioner, tekniska anvisningar, artlistor och annan information.

Följande personer har bidragit med textavsnitt och synpunkter vid manualens utformande: Åke Bruhn, Hans Ivarsson, Hans Kallur, Nic Kruys, Lars Lundin, Per Löfgren, Ronny Löfstrand, Jon Moen, Björn Nilsson, Torgny Nilsson, Anki Weibull och Örjan Östman. Dessutom har fältinventerarna fortlöpande kommit med värdefulla synpunkter och kompletteringar. Redigeringen av fältinstruktionen för år 2008 har utförts av Åsa Gallegos Torell.

## 1.2. BESKRIVNING AV NILS

NILS syftar till att kartlägga den biologiska mångfalden ur ett landskapsperspektiv och att studera förändringar över tiden. Inventeringen är främst inriktad på förutsättningar för biologisk mångfald och påverkansfaktorer. Särskild fokus ligger på tillstånd och förändringar i markanvändning och marktäcke samt på olika naturtyper storlek och fördelning i landskapet.

Huvudfinansiär för NILS är Naturvårdsverket. NILS är en del av Naturvårdsverkets nationella miljöövervakning och ingår i programområde Landskap. Inventeringen omfattar alla landmiljöer i Sverige, d.v.s. jordbruksmark, våtmarker, bebyggda miljöer, skogsmark och fjäll. Resultaten används i uppföljningen av nationella miljömål men även i uppföljningen av Natura 2000-habitat. NILS baseras på en kombination av flygbildstolkning och fältinventering. Flygbildstolkningen görs på infraröda flygbilder i skala 1:30 000. Genom flygbildstolkningen får man dels en grov bild av hela landskapet, dels stöddata för formella skattningar av tillstånd och förändringar där även fältdata ingår, genom s.k. tvåfassskattning. På så sätt är NILS inte beroende av att använda samma slag av flygbildstolkning under hela programmets löptid. Om nya och mer effektiva fjärranalysmetoder utvecklas, kan dessa ersätta nuvarande metoder. Det centrala är att fältinventeringarna genomförs på likartat sätt under programmets löptid.

Från år 2006 ingår i NILS en inventering av ett urval av ängs- och betesmarksobjekt, baserade på Jordbruksverkets och Länsstyrelsernas ängs- och betesmarksinventering, som genomfördes år 2001-2004. Detta tillägg i NILS finansieras av Jordbruksverket. Syftet är att följa kvalitetsförändringar i ängs- och betesmarkerna på ett sätt som beskriver deras värde för biologisk mångfald.

Från år 2008 ingår habitatsklassning av Natura 2000-habitat på varje provyta som inventeras i fält. Detta tillägg finansieras av Naturvårdsverket genom Habitatuppföljningen. Syftet är att rapportera förekomst och status för ett antal skyddsvärda naturtyper och arter enligt Art- och habitatdirektivet (se vidare kap. 4.11).

### NILS består av följande delar

- Översiktlig flygbildstolkning inom en 5x5 km-ruta ("landskapsruta").
- Detaljerad flygbildstolkning inom en central 1x1 km-ruta av ytobjekt (heltäckande kartering av marktäcketyper i detaljerade klasser) samt linje- och punktobjekt.
- Fältinventering inom en 1x1 km-ruta och i ett urval av ängs- och betesmarksobjekt inom NILS landskapsruta. Följande moment ingår:
  - Provyteinventering med noggrann beskrivning av marktäcke, markanvändning, åtgärder, mark och vegetation.
  - Linjekorsningsinventering av linjära objekt:
    - Vattendrag, diken, vägar, hägnader, skogskanter m.m.
    - Linjära markstörningar; fordonsspår, stigar m.m.
    - Vattenmiljö i anslutning till diken, vattendrag och stränder.

## 1.3. ÖVERSIKT ÖVER INGÅENDE MOMENT

Flygbildstolkningen i NILS görs genom avgränsning av homogena polygoner där innehållet sedan tolkas efter en detaljerad instruktion (Allard et al., 2003). Tolkningen bildar underlag för naturtypsklassificering och areaberäkning. Långsmala objekt som syns i flygbilden men som är för smala eller har för liten area för att ytavgränsas beskrivs som linjeobjekt.

Fältinventeringen kopplas så nära som möjligt till flygbildstolkningen genom att de beskrivna provytorna och linjeobjekten lägesbestäms i förhållande till de tolkade ytorna och linjeobjekten. Dessutom används så långt som möjligt samma slags variabler och definitioner. I fält registreras dessutom ett stort antal variabler som är omöjliga att registrera vid flygbildstolkning. Informationen i fältinventeringen samlas in i ett fast rutnät av permanenta provytor och i linjeobjekt som träffas på under linjeinventeringen (se figur 4.4).

Provytorna bildar underlag för att beräkna mängd, tillstånd och förändringar för areatäckande naturtyper. Från dessa får man ett representativt stickprov av hela Sveriges landyta. Provyternas storlek sammanfaller i stort sett med minsta karteringsenhet i flygbildstolkningen, vilket innebär att man får jämförbar "areell upplösning" på de data man samlar in. Om en tydlig gräns i markanvändning eller marktäcke går igenom ytan (och varje delområde är del av ett större, likartat område) delas ytan, och delytorna beskrivs separat. Både i flygbildstolkningen och provyteinventeringen utgår man från att landskapet består av ett antal homogena enheter, som beskrivs separat om de är minst 0,1 hektar stora, eller minst 0,05 ha stora om markanvändning och marktäcke samtidigt avviker från förhållandena i omgivningen.

Provyteinventering i en ruta består av 12 systematiskt utlagda provyteblock (se tabell 1.1). Ett block består av koncentriska provytor med radier på 3,5 meter, 10 meter och 20 meter (figur 1.1). Dessutom finns i varje block 3 småprovytor (0,25 m<sup>2</sup>) för vegetationsövervakning. I ängs- och betesmarksobjekten ligger ytterligare ett antal provyteblock, i ett regelbundet mönster (figur 4.5). Hur många provyteblock ängs- och betesmarksobjektet innehåller beror på dess storlek, det varierar från 1 till 10 stycken (tabell 4.3). Förutom den ordinarie provytemetodiken görs där registrering av indikativa kärlväxter ("signalarter") enligt en särskild lista, i totalt 9 småprovytor per block.

Inventeringen av fjärilar, humlor, grova träd och lavar i ängs- och betesmarker genomförs av en särskild grupp inventerare. Dessa inventeringsmoment beskrivs i en särskild fälthandbok, och behandlas därför inte mer här.

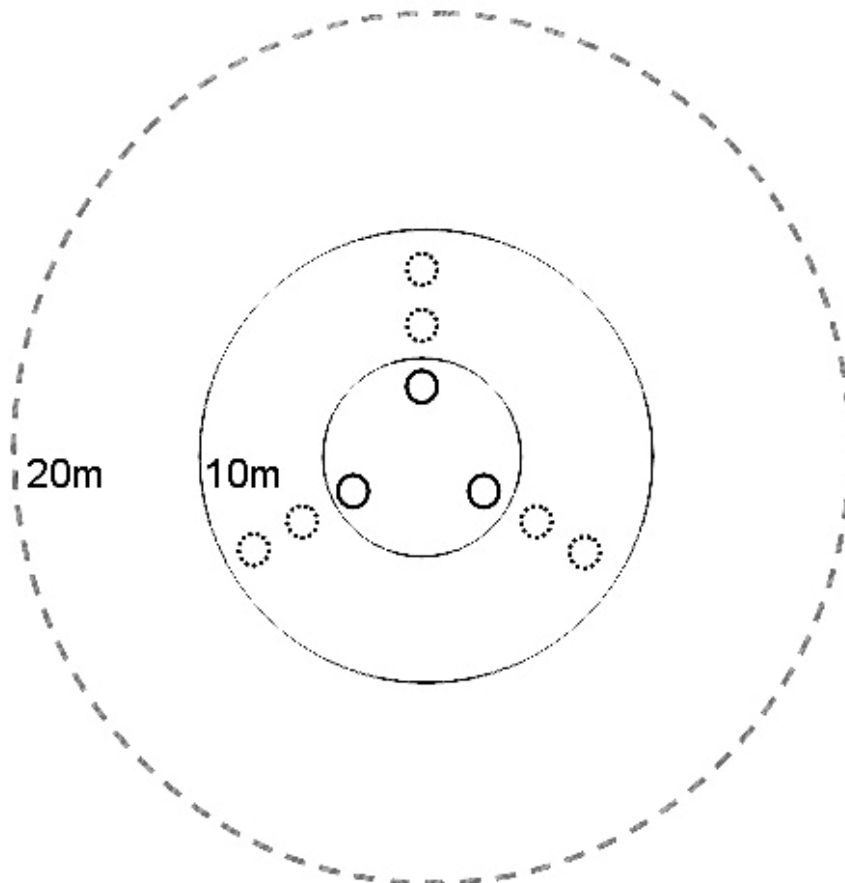

*Figur 1.1. Ett provyteblock i NILS stickprov. 20-metersytan har en diffus gräns, medan 10 metersytan och 3,5 metersytan har strikta gränser. De streckade småprovytorna tillkommer endast i provyteblock som ligger i ett ängs- och betesmarksobjekt (Kapitel 4.3 och 4.12.)*

Tabell 1.1. Inventeringsmoment i NILS fördelade på cirkelprovytor.

20 m radie 1257 m <sup>2</sup>	10 m radie 314 m <sup>2</sup>	3,5 m radie 38,5 m <sup>2</sup>	0,28 m radie 0,25 m <sup>2</sup>
Marktäcke huvudtyp	Marktäcke buskar	Detaljerade träddata*	Fältskikt Bottenskikt
Marktäcke träd	Marktäcke fältskikt	Förekomst: spillning	Förekomst: kärlväxter
Markanvändning	Marktäcke bottenskikt		Förekomst: mossor
Åtgärder/påverkan	Markbeskrivning		Förekomst: lavar
Naturtyp fjäll/fjällskog	Detaljerade träddata*		
	Lung/skrovellav		

\* Görs endast på provytor som ej är skogsmark enligt FAO:s definition (se kapitel 4.5, Marktäcke), i samtliga ängs- och betesmarksobjekt samt i fjällbjörkskog (se kapitel 4.10, Detaljerade träddata) och på nedlagd jordbruksmark.

Genom linjeinventeringen får man ett stickprov av ett antal typer av linjeobjekt som totalt sett täcker en relativt liten yta, och som inte fångas upp på ett bra sätt i de fasta provytorna. Av praktiska skäl är linjeobjekt inte permanent markerade på samma sätt som provytorna, utan man registrerar de relevanta objekt som påträffas längs inventeringslinjerna. Detta stickprovsförfarande gör att man på ett effektivt sätt kan uppskatta mängder av linjeobjekt i landskapet. Många variabler är gemensamma med provytorna, medan andra är mer specifika för varje typ av linjeobjekt.

## 1.4. FÖRÄNDRINGAR ÅR 2008

### Följande moment har utgått

- Myrklassen "övrig torv" har tagits bort ur markbeskrivningen.
- Täckning av golv, sträng och tuva utgår på alla typer av torvmark.
- Registrering av GPS-koordinater vid linjeinventering har tagits bort.
- Vissa variabler för linjeobjekten dike/vattendrag och strand har utgått (t.ex. Vasstrand?, Mot myr?)

### Följande moment har lagts till

- Inventering av Naturahabitat. Kapitel 4.11 innehåller en översiktlig metodbeskrivning och en lista över ingående habitat. För utförligare beskrivning, se separat kompendium.
- Klassen "anlagd/hårdgjord mark" är tillagd i markbeskrivningen. Vid registrering av denna klass utgår alla övriga markbeskrivningsvariabler.
- Täckning av sandblottor är tillagd i bottenskiktet för 10 m-ytan (kap 4.5).
- Artgruppen brunmossor är tillagda i bottenskiktet för både 10 m-ytan och småprovyterna (kap 4.5, kap 4.12).
- Variabeln "Myrvegetation?" har lagts till i markbeskrivningen (kap 4.9). Om myrvegetation saknas utgår övriga variabler för torvmark.
- Solexponering har lagts till för dike/vattendrag (kap 6.5) och strand (kap 6.6).

### Övriga ändringar

- Flera ändringar har gjorts i programmet (ffa meny provyta) angående återinventering, t.ex. nytt utlägg av provyta.
- Täckning av buskar mäts från och med 2008 som diffus täckning med täthetsmått.
- Beskrivningen av strandtyp för linjeobjekten dike/vattendrag (kap 6.5) och strand (kap 6.6) har ändrats enligt fälttester gjorda 2007.
- Vissa bilder har ändrats, men med bibehållet sakinhåll. Enstaka bilder som saknade relevans har tagits bort. Några bilder har tillkommit.
- Alla förkortningar av "Ångs- och betesmarksobjekt" ändras till "ÄBO", både i handdatorprogrammet, i menyer och på fältkartor.
- Bilaga med register har utgått.

Tillagda textavsnitt som angår återinventering är markerade med en speciell symbol.

Därutöver har ett antal mindre förändringar och uppdateringar gjorts i både handdatorprogrammet och manualtexten.

## 1.5. LANDSKAPSRUTOR

### Strata

NILS består av 631 permanenta landskapsrutor vilka inventeras med ett 5 årigt omdrev. För utlägget av rutorna har Sverige delats in i geografiska strata. Detta för att kunna lägga ut rutor med olika tätheter i olika delar av landet, men även för att kunna anpassa innehållet i inventeringen till särskilda förhållanden i olika landsdelar. I södra och mellersta Sverige är indelningen i strata baserad på Jordbruksverkets åtta produktionsområden. Detta innebär att produktionsområdena 1-6 bildar strata 1-6 i NILS. I norra Sverige skiljs fjällen och fjällnära skog ut som ett eget stratum baserat på Naturskyddsföreningens naturvårdsgräns. Norrlandskusten bildar ett eget stratum baserat på högsta kustlinjen (HK-linjen). Detta för att i större utsträckning kunna fånga jordbruksmark i Norrland. HK-linjen följer i stor utsträckning förekomsten av jordbruksmark, men går på några ställen långt in i inlandet. Gränsen har därför modifierats på kortare sträckor. Norrlands inland är delat i två strata baserat på gränsen mellan Jämtland/Ångermanland och Västerbotten. Totalt finns 10 geografiska strata i NILS (se figur 1.2).

Områden (strata):

- 1 Götalands södra slättbygder
- 2 Götalands mellanbygder
- 3 Götalands norra slättbygder
- 4 Svealands slättbygder
- 5 Götalands skogsbygder
- 6 Mellersta Sveriges skogsbygder
- 7 Norrlands kustland
- 8 Södra Norrlands inland
- 9 Norra Norrlands inland
- 10 Fjällen och fjällnära skog

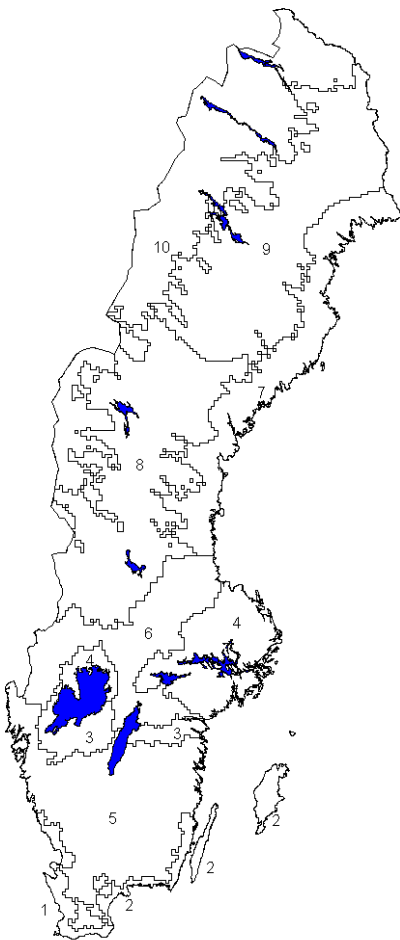

Figur 1.2. Indelning av Sverige i 10 geografiska strata



### Landskapsrutornas placering

Landskapsrutorna är samlokaliserade med häckfågeltaxeringens rutter, vilka är utlagda i ett systematiskt mönster med en konstant täthet över hela Sverige. Hela Sverige har delats in i icke överlappande 5x5 km-rutor baserat på den ekonomiska kartbladsindelningen. En NILS-rutas stratumtillhörighet bestäms av i vilket stratum den största arealen i 1x1 km-rutan finns (i 5x5 km-rutans centrum). Utlägget av rutorna är förtätat i vissa strata och utglesat i andra jämfört med häckfågeltaxeringen (se figur 1.3). Förtätningarna och utglesningarna gjordes i ett systematiskt mönster med en lottad startpunkt.

Det totala antalet NILS-rutor samt fördelningen av dessa mellan olika strata har gjorts bl.a. mot bakgrund av studier över styrkan i förändringsskattningar av olika typvariabler. Detta innebär en förtätning av utlægget i stratum 1-3 och en utglesning i stratum 6-9 (se tabell 1.2). Totalt ingår 631 landskapsrutor vilka numreras från söder mot norr. Alla rutor där det finns någon landareal inom 5x5 km-rutan enligt blå kartan ingår. Av praktiska skäl flygfotograferas inte rutor med alltför liten landareal. Rutor längs kusten fotograferas inte om mindre än 5 % av 5x5 km-rutan är land och det samtidigt inte finns något land i 1x1 km-rutan (mindre än 1 ha). Rutor som gränsar mot Norge fotograferas inte om mindre än 15 % av rutan täcks av svenskt land. Det antal rutor som berörs i respektive stratum framgår av tabell 1.2.

*Tabell 1.2. Antalet stickprov-rutor i NILS samt förtätning/utglesning jämfört med häckfågeltaxeringen.*

Stratum	Förtätning/glesning	Antal NILS-rutor	Ej flygbild	Ej fältinv*
1	150 %	13	1	2
2	150 %	37	1	5
3	150 %	33	3	3
4	100 %	63	3	5
5	100 %	99	3	5
6	80 %	52	1	3
7	80 %	60	5	8
8	50 %	66	1	2
9	50 %	64	-	-
10	100 %	144	7	15
<b>Totalt</b>		<b>631</b>	<b>25</b>	<b>48</b>

\*Rutor utan land i 1x1 km-rutan

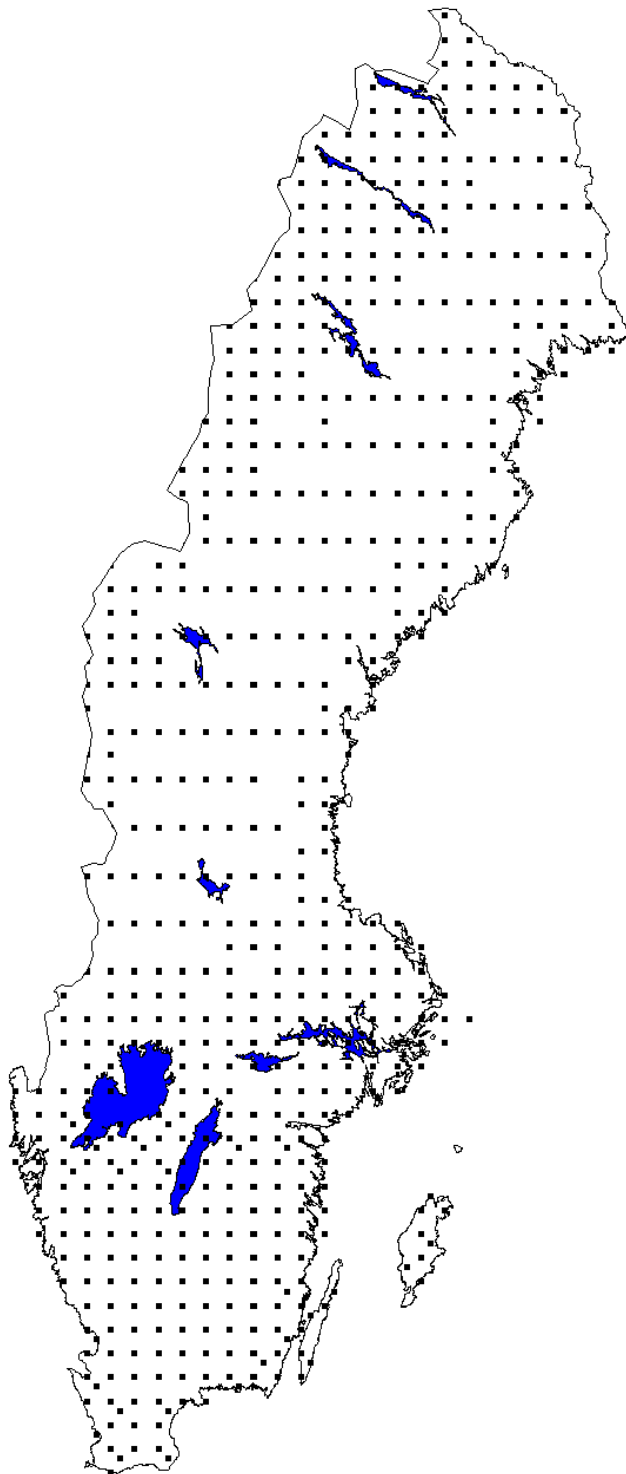

Figur 1.3. Lokalisering av NILS stickprovsrutor

## 2. TEKNISKA ANVISNINGAR

### 2.1. INVENTERINGSLAG

Under fältsäsongen 2008 finns det åtta ordinarie inventeringslag samt ett reservlag som jobbar under delar av säsongen. Varje lag består av två personer. Båda är forskningsbiträden och ansvarar för arbetet och fattar beslut gemensamt. En viss arbetsuppdelning kan vara praktisk så att inget glöms bort. Till exempel kan den ene vara ansvarig för att data läggs in, sparas, förs över och säkerhetskopieras (d.v.s. all datahantering), medan den andre är ansvarig för att all utrustning är med och i funktionellt skick, att batterier är fulladdade, o.s.v. Med fördel kan ett sådant schema vara rullande.

### 2.2. NAVIGERING, POSITIONSBESTÄMNING, STRÄCKMÄTNING

Att hitta och navigera i terrängen är en grundläggande del av fältarbetet. Inom NILS anges alla positionsangivelser och kartor i Rikets nät (RT90). För en utförlig beskrivning av hur koordinaterna inom RT90 är uppbyggda se bilaga 13. Där finns även en kort beskrivning av hur man använder sig av karta och kompass. Notera särskilt att X-koordinater anger nord-sydlig position medan Y-koordinater anger öst-västlig position. Användning av GPS beskrivs i bilaga 12.

Teoretiska koordinater finns angivna för varje provytecentrum enligt figur 4.4 och tabell 4.2. Även för linjerna finns teoretiska start- och stopp-punkter angivna (se figur 4.4 och tabell 5.2). Provytornas och linjernas numrering samt "lokala" koordinater (de tre sista siffrorna i X- resp. Y-koordinaten) är lika i alla km-rutor (utom i s.k. flaggskepp). Alla koordinater till NILS-rutor som ska fältinventeras finns lagrade i en mapp i lagets bärbara dator. Koordinaterna för området ska laddas över till GPS:en innan man ger sig ut i fält (se bilaga 1 och 12).

#### Navigation till provytors centrumpunkt

åter  
inv

För återinventering gäller att provytecentrum i möjligaste mån återfinns med hjälp av GPS-koordinater, provytebilder och provyteblanketter från förra omdrevet. Med dessa hjälpmedel ska provytecentrum normalt sett kunna återfinnas även om aluminiumprofilen saknas. I dessa fall placeras en ny profil i marken. Hittar man inte absolut inte provytecentrum görs ett nytt utlägg av provytan (kap 4.3.) enligt metodiken nedan.

För att hitta till en provyta eller göra ett nyutlägg använder man sig i normalfallet av GPS. Med GPS navigerar man som längst tills det återstår ca 20 m till provytecentrum. Då görs en avläsning av riktning och exakt avstånd till provytans centrum. Tänk på att det är viktigt att stå så att apparaten har bra kontakt med så många satelliter som möjligt och försök gärna hitta en någorlunda öppen punkt i terrängen.

Riktningen tas sedan ut med syftkompass (OBS: Utan korrigering för missvisning eller meridiankonvergens (jfr. bilaga 13), och inmätning till centrumpunkten görs med hjälp av måttband (huggarband eller mätlina). OBS: Även om det med fältkartans hjälp går att avgöra att den punkt man når fram till inte är den teoretiska punkt som söktes får man inte under några omständigheter korrigera. Egna subjektiva justeringar av provytors läge medför en stor risk för systematiska fel!

Om GPS-mottagaren under navigering förlorar satellitkontakt görs på något av följande sätt:

- Om man befinner sig långt från provytecentrum fortsätter man med grov kompassgång tills det går att få satellitkontakt igen.
- Om man befinner sig nära provytecentrum förflyttar man sig till en punkt där man beroende på lokala förhållanden kan återupprätta kontakten. Från denna punkt görs konventionell kompassgång och sträckmätning med mätlina till provytecentrum. Alternativt uppsöks i terrängen en ny utgångspunkt som tydligt återfinns på kartan, varefter kompassgång och sträckmätning vidtar därifrån.

Den normala arbetsgången för navigering mellan provytorna 1-12 samt längs linjerna 1-12 är följande:

- När man är klar med inventeringen av en provyta vidtar kompassgång och sträckmätning 25 meter fram till starten av inventeringslinjen. OBS: Här utgår man alltid från provytans läge, d.v.s. man använder inte GPS:en för att bestämma avstånd och riktning till starten av linjeinventeringen.
- Inventeringen längs linjen sker med kompassgång och sträckmätning 200 meter (se vidare nedan).
- Vid slutet av inventeringslinjen används GPS:en för att ta fram avstånd och riktning till nästa provyta. Provytecentrum uppsöks därefter med stöd av kompassgång och sträckmätning.

åter  
inv

Inventeringsriktningen ska alltid vara densamma som föregående omdrev. Linjens startavstånd från föregående omdrev (000 eller 200m) finns angivet i datasamlaren och ska alltid gälla.

TIPS: På GPS:en tryck GOTO, välj "Go To Point < Waypoints" (se bilaga 12). Välj rätt provytecentrum att navigera mot. GPS:en kommer nu att visa bl. a. avstånd och riktning till målet. När man närmar sig provytan gäller reglerna ovan.

### Registrering av centrumpunkt

- Så snart provytans centrumpunkt är markerad har hittats skall man registrera dess faktiska koordinater. Tillvägagångssättet för detta är:
- Stå vid centrumpunkten, håll nere "Enter"-knappen på GPS:en tills markeringssidan öppnas.
- Notera Waypoint nr och registrera detta i datasamlaren. Tryck därefter på menyknappen, välj "Average Location" och lägg apparaten vid centrumpunkten.
- Under tiden som GPS:en ligger vid centrumpunkten kommer den att ta emot en signal i sekunden, låt den ta emot minst 300 st. Dessa kommer att användas av GPS:en för en medelvärdesberäkning varigenom en mer noggrann position för provytecentrum erhålls. OBS: Först därefter registreras nord- respektive ostkoordinat i datasamlaren (de 4 sista siffrorna).

### Navigering vid linjeinventering

Arbetsgången vid linjeinventering beskrivs i kapitel 5. Provytor och linjer är utlagda i RT90-systemet. Då man med stöd av kompass vill orientera sig längs en given linje i detta system finns två problem (jämför bilaga 13):

- Kompassen har viss missvisning, d.v.s. den pekar inte mot den geografiska nordpolen.
- RT90-systemets meridianer har inte samma riktning som de "globala" meridianerna. RT90-systemets meridianer pekar alltså inte mot nordpolen.

De här två faktorerna leder sammantaget till att man om man vill gå mot "norr" enligt RT90-systemet inte kan vrida in kompassen på 0 grader. I NILS har vi därför gjort en beräkning av det totala felet och räknat fram ett korrigeringsstal. OBS: På fältkartan finns angivet hur många grader kompassen avviken om man vill förflytta sig mot norr enligt RT90-systemet. Inventeraren själv får dra av eller lägga till detta antal grader åt det håll dit man navigerar. Notera att korrigeringen varierar mellan olika delar av Sverige (se bilaga 13).

Vid navigering med hjälp av kompass bör man också vara observant på att det kan finnas lokala kursavvikelser p.g.a. starka magnetfält i marken, t.ex. i malmrika områden i fjällen eller i Bergslagen. Notera också att järnföremål som kompassgångaren bär inom någon halvmeter från kompassen kraftigt kan påverka kursen. Den som använder kompass vid linjeinventering bör därför inte bära jordsond och liknande.

Alla sträckor avser horisontella avstånd. I bergig terräng med god GPS-kontakt kan GPS:en med fördel användas för att bestämma avstånd längs linjen istället för att använda mätlina. I någorlunda flack terräng ska dock det ovan beskrivna förfarandet med mätlina användas. Tabell 2.1 kan användas som stöd för korrigering i lutande terräng om man använder mätlina. Ingångsvärdet i tabellen är hur stor den vertikala höjdavvikelsen i genomsnitt är för en 20 meters horisontell sträcka. Suunto höjdmätare (se bilaga 8) används för att bestämma höjdavvikelsen på en 20 m-sträcka. OBS: Notera att alla avstånd längs linjerna ska avse horisontella avstånd. I kuperad terräng då man använder mätlina och lägger till enligt anvisningar måste man korrigera det avstånd man läser av på linan.

*Tabell 2.1. Längdtillägg vid linjeinventering i kuperad terräng. Längdtillägget för 25 m-mätlina är halva tillägget för 50 m-mätlina.*

Vertikal höjdavvikelse per 20 m horisontellt avstånd	Längdtillägg då 50 m mätlina används
0-3 meter	0 meter
4-7 meter	2 meter
8-11 meter	5 meter
12-15 meter	10 meter
16-20 meter	17 meter

### Om provytan eller linjen hamnar fel

Förhoppningsvis ska avvikelserna mellan teoretiska och faktiskt utlagda provytor och inventeringslinjer normalt sett vara små. Om man vid slutet av en inventeringslinje med stöd av fältkartan emellertid kan konstatera att man hamnat mer än 30 meter fel ska man göra en särskild notering av detta på en blåläpp (felrapport, se bilaga 2). Försök även att utreda orsaken till att ni hamnat snett och korrigera för eventuella fel inför kommande linjeinventering. Kan det t.ex. vara något problem med utrustningen? OBS: Om man hamnat mer än 50 meter fel vid slutet av 200 m-linjen jämfört med linjens teoretiska läge måste inventeringen av linjen göras om. Data för registrerade linje- och punktobjekt måste korrigeras eller tas bort beroende på linjens nya läge.

åter  
inv

Om man vid återinventering av en provyta märker att koordinaterna från föregående omdrev skiljer mer än 20 m i åtminstone en riktning, ändras koordinaterna i datasamlaren. OBS! Detta gäller alltså inte om koordinaterna skiljer från de teoretiska, utan endast om de tidigare angivna koordinaterna är felaktigt inskrivna eller är baserade på en dålig GPS-signal. Om man vid pågående fältinventering tycker sig ha mycket bra GPS-kontakt och värdet skiljer sig mer än 20 m från tidigare angivet värde, ändras värdet direkt i datasamlaren.

## 2.3. VILKA PROVYTOR SKA INVENTERAS?

Samtliga provytor inom km-rutan och Ängs - och betesmarksobjekten ska dokumenteras och registreras i datasamlaren!

OBS: Detta gäller även alla provytor som ligger i sjö, åker, bebyggda områden, motorväg m.m. Samtliga provytor i ängs- och betesmarker som markerats på fältkartorna och förts in i GPS:en dokumenteras och registreras på samma sätt, men med mindre förändringar i vilka variabelmenyer som registreras.

**åter inv** Även för återinventering gäller att samtliga provytor dokumenteras, oavsett om de finns med i databasen från föregående omdrev eller inte. Vissa provytor kunde av olika skäl inte inventeras under föregående omdrev, men ska naturligtvis inventeras i fält under pågående fältsäsong om det är möjligt. I dessa fall görs ett nytillägg av provytan (se vidare kapitel 4.3 Provytans identiteter).

För provytor i ängs- och betesmarksobjekt gäller att de registreras även om marken inte ser ut att användas för bete eller slätter i nuläget. Om provytan hamnar i kanten av ett ängs- och betesmarksobjekt gäller delningsregler enligt kapitel 4.2, Delning i Ängs- och betesmarksobjekt.

### En inventering kan göras på olika sätt:

Normal fältinventering: Provytan (delytan) kan beträdas. **Samtliga inventeringsmoment utförs.** Vissa En del moment utförs enbart i en delvis strata.

Fältinventering på avstånd: Provytan/delytan kan inte beträdas men syns tydligt till övervägande del. Inventering på avstånd görs också från kanten av homogena biotoper där man kan bedöma tillståndet även om själva provytan inte kan observeras. Detta gäller t ex åker, slättervall, vissa våtmarker, akvatisk miljö nära strand, tomtmiljöer, bebyggd miljö, vissa andra artificiella miljöer. **OBS: Enbart Marktäcke och Markanvändning registreras.** Orsaken till att ytan eller delytan inte fältinventeras registreras i datasamlaren under moment Marktäcke. Se vidare kapitel 4.5.

Inventering från karta: I de fall där man inte ser eller kan nå provytan i fält. Detta gäller främst akvatiska miljöer och otillgängliga områden i branter, fjällen m.m. **OBS: Enbart Marktäcke och Markanvändning registreras.** Orsaken till att ytan eller delytan inte fältinventeras registreras i datasamlaren under moment Marktäcke. Se vidare kapitel 4.5.

### Följande typer av mark ska generellt inte besökas i fält:

Brant terräng (genomsnittlig marklutning över 25 grader om dominerad av sten, block och håll, över 35 grader i övriga fall).

- Mark med påtaglig risk för ras, erosion m.m.
- Oframkomliga myrar, gungflyn m.m.
- Miljöer med vattendjup över 30 cm vid inventeringstillfället.
- Åkerholmar mitt ute i fält av växande gröda. Om man kan komma dit genom att gå längs dikeskant etc. ska de besökas.
- Mark med beträdnadsförbud, militärt övningsområde.

- Tomtmark, bebyggd mark, samt "frizon" kring dessa marker (se nedan).
- Mark med växande gröda.
- Glaciärer.

### **Inventering vid bebyggelse**

Vid bebyggelse inventeras på plats överallt där man bedömer att allmänheten har tillträde. OBS: Särskilt gäller att tydliga tomtgränser också utgör gränser för när man ska fältinventera. I vissa fall finns inga tydliga tomtgränser markerade, t.ex. vid vissa jordbruksfastigheter eller vid fritidsbebyggelse. Här gäller följande grundprinciper:

- I öppna områden kring boningshus, fritidsbebyggelse och flitigt frekventerade ekonomibygnader i jordbruket genomförs inventeringen med besök på provytan fram till 40 meter från aktuellt hus.
- I skogsområden, buskmarksområden, samt kuperade klippområden genomförs inventeringen fram till 20 meter från motsvarande typer av hus.
- Inom tätbebyggda områden görs inventering endast inom allmänt tillgängliga grönområden större än 0,05 hektar (skarpt avgränsade). Där används som regel inga profiler för provytemarkering.



## 3. LANDSKAPSRUTA

### 3.1. LANDSKAPSRUTANS IDENTITETER

#### Inledning

En landskapsrutas identiteter består av en variabelgrupp som beskriver rutan och var den är belägen.

#### MENY RUTA -VARIABLER

**Rutanummer**  
001-999

NILS-rutans nummer enligt utdelad lista och figur 3.1. OBS: Kontrollera att rätt nummer på landskapsrutan knappas in. Det går inte att i efterhand ändra numret! Om fel nummer registrerats måste detta rapporteras skriftligt till NILS databasansvarige. Variabeln skapar en identitetspost för meny Ruta.

**Invent-typ**

- 1 Normal inventering
- 2 Kontrollinventering
- 3 Flagskeppsinventering

Typ av inventering för rutan.

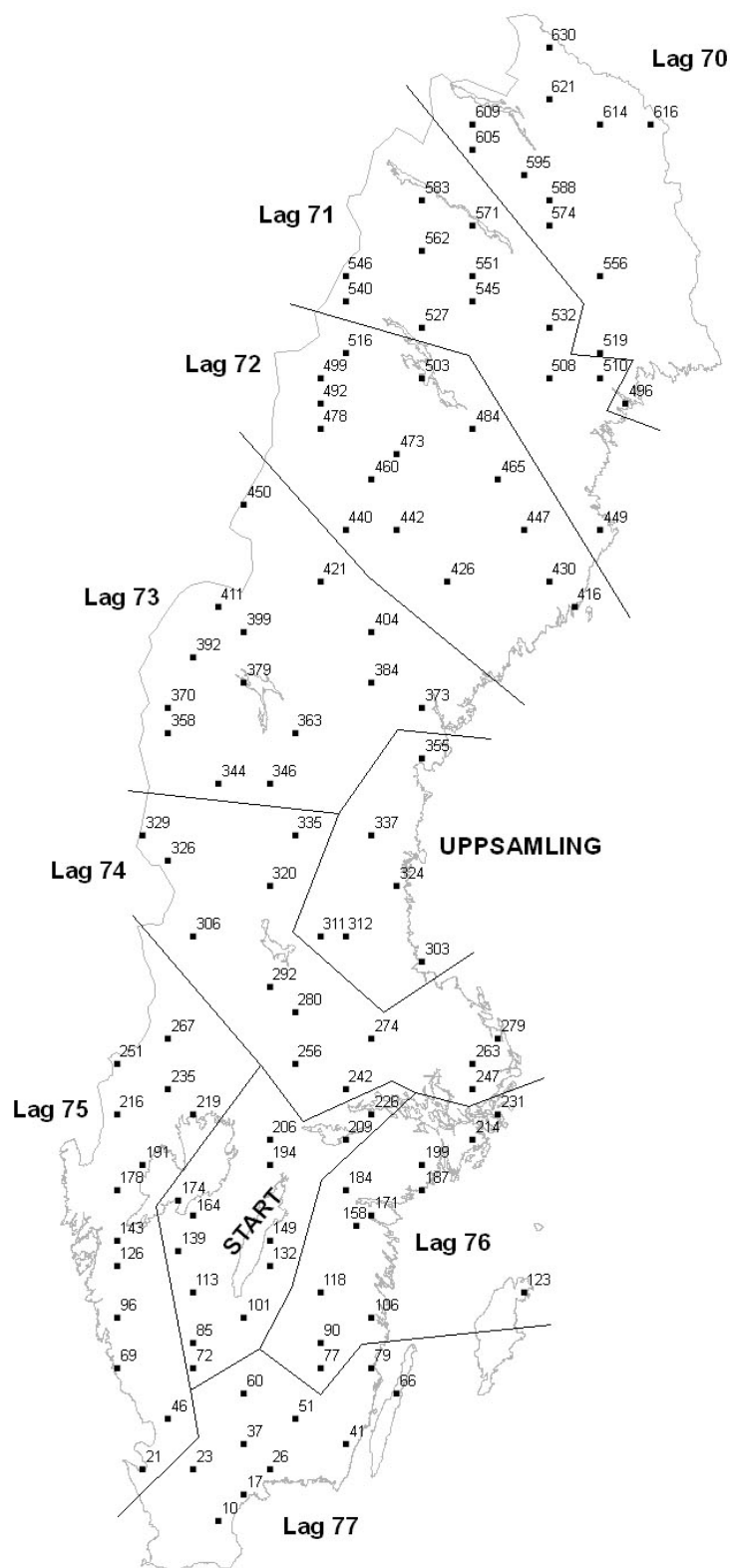

---

**Startområden**

Lag 70: 139, 209, 226

Lag 71: 132, 149, 206

Lag 72: 194

Lag 73: 164, 174

Lag 74: 113

Lag 75: 85

Lag 76: 101

---

Lag 77: 72

---

Figur 3.1. Landskapsrutor och inventeringslag i NILS år 2008.

**Lag**  
01-99

Lagnummer.

**Startdatum**  
Mån 01-12 dag 01-31

Datum när inventering av aktuell landskapsruta startar i fält. 05 = maj, 06 = juni, 07=juli o.s.v.

**Starttid**  
Tim 00-23 min 00-59

Tidpunkt för ankomst till km-rutan innan man börjar inmätning av provyta eller linjetaxering.

**Provyta**

Start av provyteinventering. Här ingår även provytor i ängs- och betesmarksobjekt. Öppnar meny Provyta.

**Linje**

Start av Linjeinventering. Öppnar meny Linje.

**Slutdatum**  
Mån 01-12 dag 01-31

Datum när samtliga inventeringsmoment i fält avslutats i km-rutan. OBS: Kom ihåg att ändra till aktuellt datum den sista fältdagen.

**Sluttid**  
Tim 00-23 min 00-59

Tidpunkt för när samtliga inventeringsmoment i fält avslutats och man påbörjar transport till fordon eller basläger. OBS: Kom ihåg att ändra till aktuell tid när rutan är klar.

# Ruta

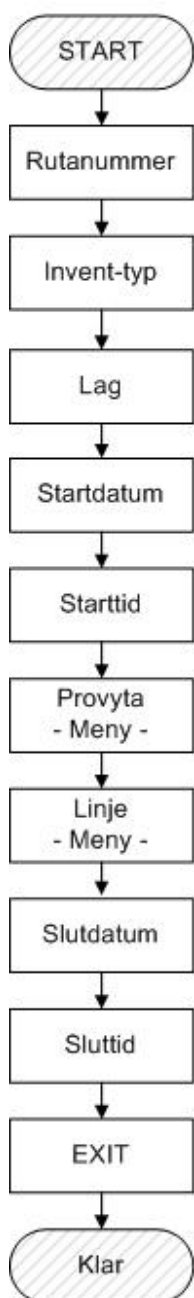

<b>Provyta</b> 000 - 999
<b>Invent-typ</b> 1 Normal inventering 2 Kontrollinventering 3 Flaggskeppsinventering
<b>Lag</b> 00 - 99
<b>Startdatum</b> 0000 - 9999 mån dag
<b>Starttid</b> 0000 - 9999 tim min
<b>Slutdatum</b> 0000 - 9999 mån dag
<b>Sluttid</b> 0000 - 9999 tim min
<b>EXIT</b> 1 Backa till föregående meny 2 Radera menyn på skärmen 3 Spara menyn i databasen 4 Radera menyn i databasen

## 4. PROVYTEINVENTERING

### 4.1. MARKERING OCH DOKUMENTERING AV PROVYTOR

åter  
inv

När provytecetrum återfunnits, kontrolleras den tillhörande provyteblanketten . Om blanketten fortfarande stämmer överens med omgivningen och fungerar som hjälpmedel för att hitta till provytan vidtas inga åtgärder. Om den skett en förändring på provytan som gör att fixpunkter eller andra markeringar inte längre stämmer, ritas blanketten om enligt instruktionen nedan och den nya skickas in till kontoret. En ny blankett kan också ritas om den förra stämmer med omgivningen, men inte fyller sin funktion tillfredställande. En ny blankett ritas naturligtvis även om blanketten från föregående omdrev av någon anledning saknas.

Nytt utlägg av permanenta cirkelprovytor görs om data för provytan saknas, och för provytor i Ängs- och betesobjekt. I dessa fall ska centrumunkten markeras för att möjliggöra återinventering. Till varje inventerad provyta skall en beskrivning av markeringar, fixpunkter samt andra kännetecken göras på blankett "LÄGE YTCENTRUM" (se figur 4.1). Se kapitel 4.3 för hur markeringar registreras i datasamlaren.

LÄGE YTCENTRUM	RUTA NR	<u>3,5,6,2</u>	LAG NR	<u>10</u>	DATUM	<u>0,3,0,7,1,9</u>
		NORR	PROVYTA NR	<u>0,5</u>		
		PUNKT 1	AVST	RIKT		
		<u>TORPEN PÅ</u>				
		<u>STENEN</u>				
			<u>3,9,2</u>	<u>2,1,5</u>		
		PUNKT 2				
		<u>SÖ. HÖRNET</u>				
		<u>AV INÅGA</u>				
			<u>4,5,5</u>	<u>2,9,7</u>		
		PUNKT 3				
		<u>ROTVÄLTA</u>				
		<u>(ROTHALSEN)</u>				
			<u>2,0,1</u>	<u>0,5,0</u>		
		ANM:	.....			
			.....			

Figur 4.1. Exempel på ifylld blankett "LÄGE YTCENTRUM".

#### Markering av centrum på provytan

Centrum för permanenta provytor skall markeras på något av följande sätt:

- En kort aluminiumprofil slås fast i marken (vanligast förkommande). Aluminiumprofilen bör sticka upp högst 20 cm, den uppstickande änden skall skyddas med en plathätta. Se nedan för de fall när aluminiumprofilen inte placeras på provytecentrum utan på annan plats inom provytan.
- Om centrum är beläget på ett större block eller en häll görs ett utmejslat kors som skall färgmarkeras.
- Utan centrummarkering: I vissa fall är det nödvändigt att använda sig av en aluminiumprofil som är placerad på en annan punkt än provytans centrum. I så fall ska profilens läge beskrivas som en extra fixpunkt i förhållande till verkligt provytecentrum. Minst tre olika fixpunkter beskrivs (se nedan och figur 4.2).
- I tätortsnära områden, i gräsmattor och i slätter- och betesmarker används inte aluminiumprofil, utan centrum mäts endast in från fixpunkterna. **OBS: I ängs- och betesmarksobjekt används alltså aldrig några profiler.**
- I sällsynta fall där man inte kan hitta fixpunkter i närheten eller sätta en profil på annan plats kan man använda endast långväga fixpunkter. Minst tre olika fixpunkter beskrivs (se nedan).

### Fixpunkter i terrängen

Till varje markerad provyta skall man komplettera med att beskriva fixpunkter. Minst tre fixpunkter beskrivs och färgmärks om möjligt så att markeringen tydligt syns från centumpunkten.

OBS! Färgmarkeringen placeras alltid så skyddat från väder och vind som möjligt.

Fixpunkter ska vara terrängföremål som så mycket som möjligt avviker från omgivningen (se figur 4.2). Man bör inte använda sig av fixpunkter inom 10 m från centrum, dels för att försvåra för förbipasserande att lokalisera en eventuell profil, dels för att riktningangivelserna har större felmarginal på nära håll. Däremot bör man undvika att placera färgmarkerade fixpunkter så långt bort att de blir svåra att upptäcka från provytecentrum. För fixpunkter långt bort är det därför extra viktigt med en tydlig beskrivning på blanketten (figur 4.1).

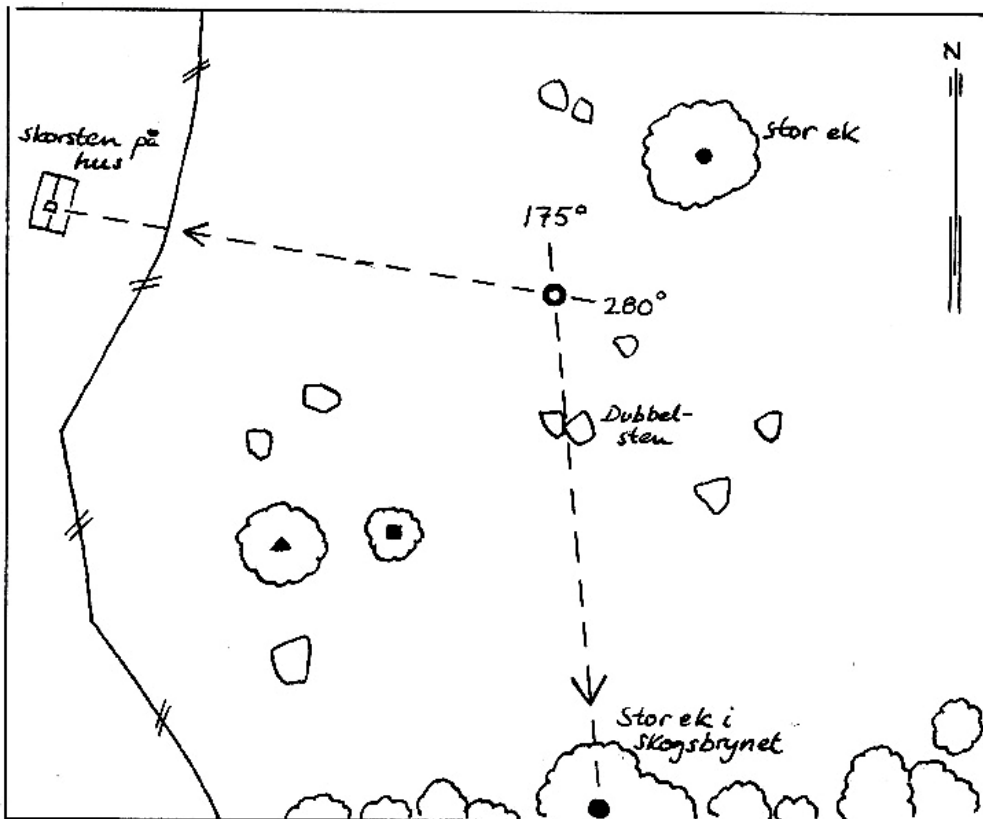

Figur 4.2. Exempel på fixpunkter till provytecentrum. I exemplet har de mindre stenarna nära centrum inte använts som fixpunkter eftersom de lätt kan rubbas eller helt försvinna från terrängen till kommande återbesök.

Träd skall helst undvikas som fixpunkter. Om det inte går bör man välja antingen de grövsta träden av annat trädslag än dominerande eller träd som på annat karakteristiskt sätt avviker från övriga. Färgfläckar placeras under stubbhöjd och trädslag och stubbdiameter noteras på blanketten "LÄGE YTCENTRUM".

Fixpunkternas läge bestäms genom att man anger avstånd i dm och riktning från provytecentrum till fixpunkten. Vid beskrivning av fixpunkter gäller det att noga ange vilken punkt på föremålet som koordinaterna avser, t.ex. toppen på stenen eller nordvästra spetsen på blocket. Om möjligt skall färgfläcken placeras på den punkten. Även föremål som finns så långt bort att avståndet till dem inte kan mätas annat än på kartan kan många gånger vara utmärkta fixpunkter, t.ex. TV-master och skorstenar. På blanketten skall alltid anges olika kännetecken för fixpunkterna. Skissen bör kompletteras med andra kännetecken i terrängen än fixpunkterna där sådana finns, t.ex. stigar, vattendrag, murar eller beståndsgränser (figur 4.1).

OBS: Alla mätningar av kompassriktningar som görs på provytan anges utan korrektion för missvisning och meridiankonvergens (jämför bilaga 13).

## 4.2. DELNING AV PROVYTOR

### Allmänt

Om en 10 m-yta delas av gräns mellan olika markanvändningstyper eller marktäcketyper vilka vardera har en totalareal större än 0,1 hektar ska man dela provytan och inventera varje delyta separat. Gränser mellan två markanvändningsklasser medför som regel delning, om gränsen är tydligt urskiljbar och möjlig att avgränsa i fält.

OBS: Om det är en skarp delningsgräns där markanvändning och marktäcke samtidigt avviker från förhållandena i omgivningen (t.ex. småvatten, åkerholmar, etc.). används den minsta arealen 0,05 hektar.

Vid täckningsgradsbedömningar i en delyta avses alltid täckningen inom den specifika delytan.

### Delning av ytan görs i följande fall:

- Delning har gjorts i flygbilden (OBS: gäller ej om tolkad flygbild saknas). Om man bedömer att en polygongräns enligt flygbildstolkningen skär provytan delas denna på samma sätt som gjorts i flygbilden. Emellertid gäller att smärre avvikelser mellan gränsdragning i flygbild och i fält inte ska leda till att man i fält delar enligt flygbildstolkningen. Ett exempel på detta är om en gräns mellan åker och skog uppfattas ligga ett fåtal meter fel i flygbildstolkningen. I sådant fall delas i fält endast för aktuell gräns mellan skog och åker. OBS: Gränser i flygbildstolkningen som motsvarar diffusa gränser i fält (t.ex. ekotoner) ska inte leda till delning i fält, utan hela provytan förs då till den polygon där provytecetrum ligger. OBS: Om inventerarnas fältkarta inte innehåller tolkade polygongränser, görs delningen helt enligt nedanstående kriterier.
- Delningar görs för olika marktäcketyper och markanvändningstyper då dessa gränser är någorlunda skarpa och varje områdes totala areal är minst 0,1 hektar (eller i vissa fall 0,05 hektar, se ovan). Om hela provytan ligger i en ekoton (gradvis övergång) undviks delning. I tabell 4.1 ges ytterligare riktlinjer om vilka skillnader i marktäcke som bör föreligga för att man ska dela.

OBS: De små vegetationsprovytorna delas aldrig. Om en småprovyta faller exakt på en gränslinje mellan två delytor flyttas den tills den helt och hållet befinner sig inom den delyta där småprovytans centrumpunkt ligger (se figur 4.14). Periferin av småprovytan skall alltså tangera gränsen av delningen. Däremot delas de provytor med 3,5 meters radie som används då träd mäts in på icke-skogsmark. Man delar i enlighet med delningen av 10 m-ytan. Notera att hela provytan med 3,5 meters radie ibland kommer att finnas inom en viss delyta.

åter  
inv

Vid återinventering gäller att delningen i första hand behålls exakt som delningen under förra omdrevet. Se vidare under Meny delning (Kap 4.3), samt Kap. 4.4.



Tabell 4.1. Vägledning när man ska dela provytor på grund av skillnader i markanvändning och marktäcke. Kriterierna står i prioritetsordning, med de viktigaste först.

Markanvändningsgräns	Delning görs mellan olika marker med olika markanvändning.
Substratgräns	Delning görs mellan vegetationsklädd mark och substratmark (d.v.s. obeväxt mark), samt mellan olika typer av substratmark.
Trädskiktgräns	Delning görs mellan olika trädslag (eller tydliga skillnader i trädslagssammansättning), samt mellan områden med olika trädhöjd. I det senare fallet gäller att höjdskillnaden ska vara minst 5 meter.
Buskskiktgräns	Delning görs om det finns mycket tydliga skillnader i busktäckning eller artsammansättning bland buskarna.
Fältskiktgräns	Delningar görs om det finns mycket tydliga skillnader i fältskiktets sammansättning.
Bottenskiktgräns	Delningar p.g.a. skillnader enbart i bottenskiktets sammansättning ska normalt inte göras, utom då den utgör gräns mellan semiakvatisk och terrester mark (d.v.s. vid högvattenlinjen, se kapitel 6.5, och mellan myr och fastmark, se kapitel 4.9).

### Delningsinstruktion för specialfall

- Långsmala ytor som är högst 5 meter breda (stigar, mindre vägar, vattendrag etc.) urskiljs normalt inte som egna delytor och man ska därför inte dela för dem, även om de totalt sett är täcker 0,1 hektar eller större mer (i vissa fall 0,05 hektar). Sådana ytor läggs samman med omgivande delyta enligt riktlinjerna nedan. Samma riktlinjer gäller för icke-linjära ytor mindre än 0,1 hektar.
- Om delytan understiger 0,1ha (eller 0,05ha) och helt och hållet omges av ett annat markslag läggs det samman med detta. Det kan t.ex. gälla vägar och diken inom åkermark, små åkerholmar, eller små myrpartier i skogsmark. (Man delar alltså inte).
- Strandzoner (upp till gräns för normal högvattenlinje) läggs samman med den akvatiska delen (men urskiljs naturligtvis som egna delytor om de är bredare än 5 meter och större än 0,1 ha).
- Bebyggda och anlagda ytor inklusive vägar sammanförs om möjligt med annan bebyggelse eller anlagd mark. Särskilt gäller att vägar aldrig urskiljs separat inom bebyggelse.
- Vägar och vattendrag i gränsen mellan skog och jordbruksmark förs till jordbruksmarken. Om en trädbård finns mellan vägen eller vattendraget och jordbruksmarken förs de emellertid till skogen.
- Vägar och vattendrag i gräns mellan myrmark och jordbruksmark förs till jordbruksmarken.
- Vägar och vattendrag mellan myrmark och skog förs till skogen.

För de fall som ej täcks in ovan gäller att sammanläggning görs så att största möjliga likhet uppnås utifrån likheter (i hierarkisk ordning) i markanvändning, blottat substrat, trädäckning, busktäckning och fält- och bottenskiaktsvegetation.

Vissa komplicerade fall uppstår då flera långsmala ytor löper utmed varandra, t.ex. siktröjningsområden utmed vägar och järnvägar samt områden med avvikande vegetation utmed diken och vattendrag. Här gäller att man delar för varje enskild linjär yta som är bredare än 5 meter (vägbana, siktröjningsområde, vattendrag, vegetationsremsa kring vattendrag). Dessutom ska man dela om totala bredden av de parallella linjära objekten överstiger 5 meter. Delytan klassas då med utgångspunkt från vilken marktäcketyyp som dominerar. Om t.ex. ett vägområde totalt sett är 9 meter brett men själva vägen endast 4 meter beskrivs området i enlighet med hur det ser ut i siktröjningsområdet.

Att urskilja exakt var en delningsgräns ska dras kan ofta vara svårt. Detta gäller t.ex. mellan substratmarkerna håll/block och omkringliggande mark, eftersom denna typ av gränser ofta är diffusa. Gränsen måste därför ofta generaliseras till någon form av medellinje.

### **Delning i Ängs- och betesmarksobjekt**

Om en provyta ligger i kanten av ett ängs- och betesmarksobjekt och behöver delas, registreras endast den del som ligger inom ängs- och betesmarksobjektet som en vanlig delyta. Den del som faller utanför ängs- och betesmarksobjektet registreras som "16 Nej, annan orsak ange skriftligt" i meny Marktäcke (kapitel 4.5). OBS! När en delyta faller utanför ängs- och betesmarksobjektet ska man alltid skriva en felrapport (blåapp, se bilaga 2) och skicka in till kontoret i samband med rapportering av rutan.

### **Tekniska anvisningar för delning**

En delyta skall minst vara så stor att någon punkt ligger mer än 1,5 meter innanför 10 m-ytans periferi. Om inte, så inventeras provytan som odelad. Delningsgränsen anges som en följd av delningspunkter, "tåg", vilka definieras av kompassriktning (grader) och avstånd från centrum - så kallade polära koordinater. OBS: Alla mätningar av kompassriktningar som görs på provytan anges utan korrektion för missvisning och meridiankonvergens (jämför bilaga 13). Punkterna markeras på marken med trästickor som tas bort då inventeringen är klar. Varje delyta anges som ett tåg utom en delyta som blir restdel (se figur 4.3).

### **För beskrivningen av delytorna gäller följande:**

- Varje delyta måste till någon del begränsas av cirkelprovytans periferi.
- Första och sista punkten måste ligga på cirkelprovytans periferi.
- Delningspunkterna måste beskrivas medurs.
- Första linjen i tåget får ej vara en cirkelbåge.
- Om två delningspunkter mellan första och sista brytpunkt ligger på periferin måste linjen mellan dem vara en cirkelbåge. I annat fall måste en av punkterna flyttas in mot centrum 1 dm, så att avståndet till punkten ej är lika med ytradien.
- Antalet delningspunkter får vara högst 6 per delningståg.
- Provytan får delas i högst 5 delar.

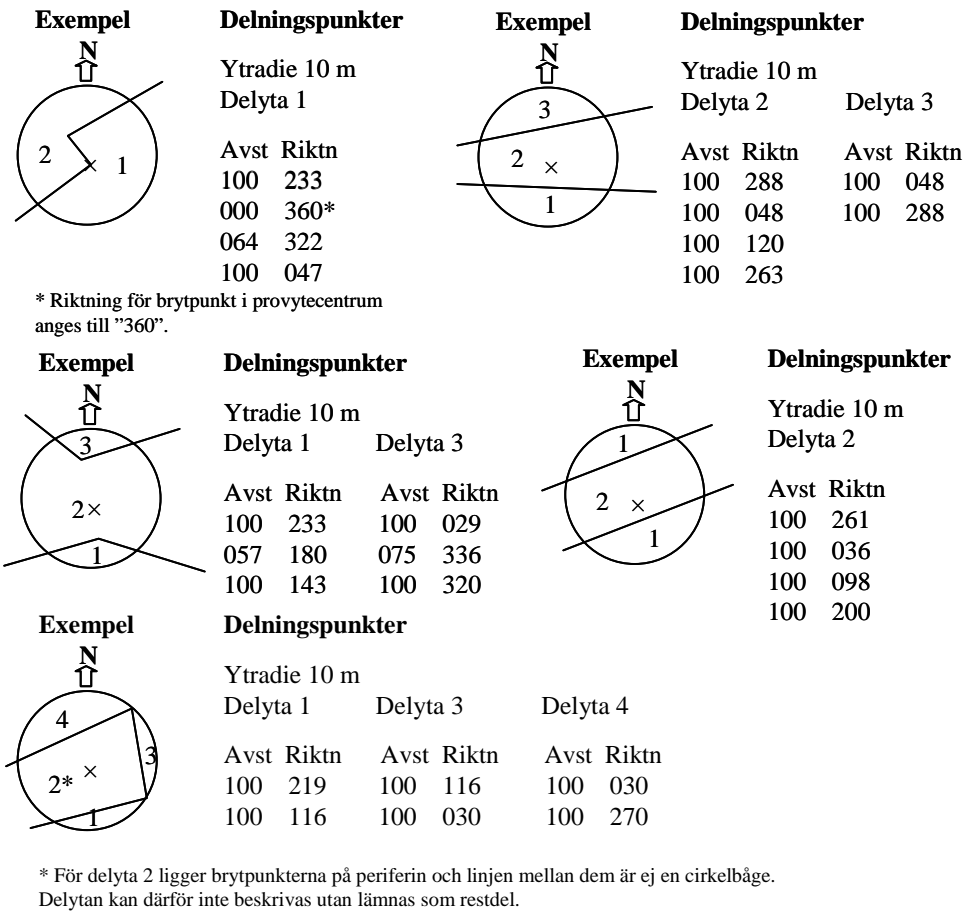

Figur 4.3. Exempel på delning av provytor.

Delarna numreras 1, 2, 3 etc. i den ordning som de påträffas i riktning från söder mot norr. Skulle två eller flera delytor träffas samtidigt numrerar man från väster till öster. En delyta behöver ej vara fysiskt sammanhängande på provytan. Om t.ex. en väg som är så bred att den ska skiljas ut skär genom en provyta och lämnar likartade delar på båda sidor om vägen ges båda samma delytenummer. I detta fall behöver delningspunkter endast anges för den delyta som utgörs av vägen. OBS: Dock ska delarna inte föras till samma delyta om de tillhör olika polygoner på en flygbildstolkad fältkarta! OBS: Antalet delningståg som anges ska vara ett mindre än antalet delytor. Det är valfritt vilka delytor som man anger tag för.

### 4.3. PROVYTANS IDENTITETER

En variabelgrupp som beskriver den provyta som ska inventeras, var den är belägen, markering, delning och fotografering.



Om provytan inventerades i fält under förra omdrevet visas data i menyn när provytenumret anges. En del av variabelerna är öppna för redigering om man anser att de är felregistrerade (se vidare under resp. variabel). Var noga med att inte ändra på data av misstag eller i onödan, eftersom de nya inmatningarna kommer att sparas vid utgång ur menyn. Om man gjort ett misstag stänger man menyn utan att spara och börjar om igen.

#### MENY PROVYTA – VARIABLER

##### Provyta nr

01-12 (km-ruta)  
50-99 (ängs- och betesmarksobjekt)

Provytans nummer (identitet) enligt figur 4.4. Efter provytans nummer visas dess teoretiska nord- (X) och ostkoordinat (Y). OBS: För provytor i ängs- och betesmarksobjekt framgår provytenumereringen och koordinaterna av fältkartan. Antalet provytor varierar beroende på ängs- och betesmarksobjektets storlek, se exempel figur 4.5, samt tabell 4.3.

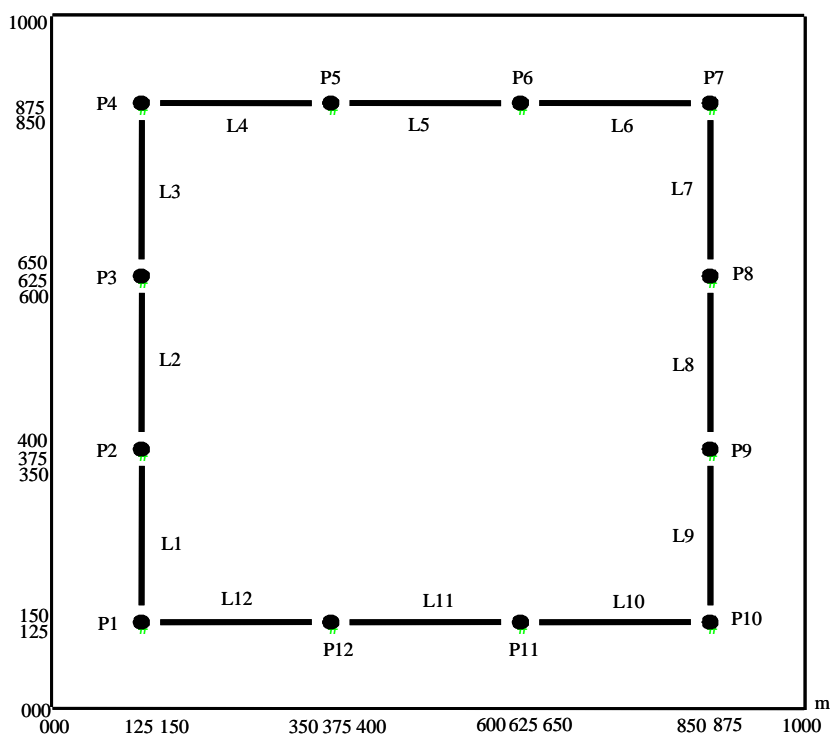

Figur 4.4. Provytornas och inventeringslinjernas läge inom km-rutan. P1-P12 anger provytenummer och L1-L12 anger linjenummer.

Tabell 4.2. Provytornas teoretiska koordinater i förhållande till km-rutans nedre, vänstra hörn.

Provyta	Nordkoordinat X	Ostkoordinat Y	Provyta	Nordkoordinat X	Ostkoordinat Y
1	125 m	125 m	7	875 m	875 m
2	375 m	125 m	8	625 m	875 m
3	625 m	125 m	9	375 m	875 m
4	875 m	125 m	10	125 m	875 m
5	875 m	375 m	11	125 m	625 m
6	875 m	625 m	12	125 m	375 m

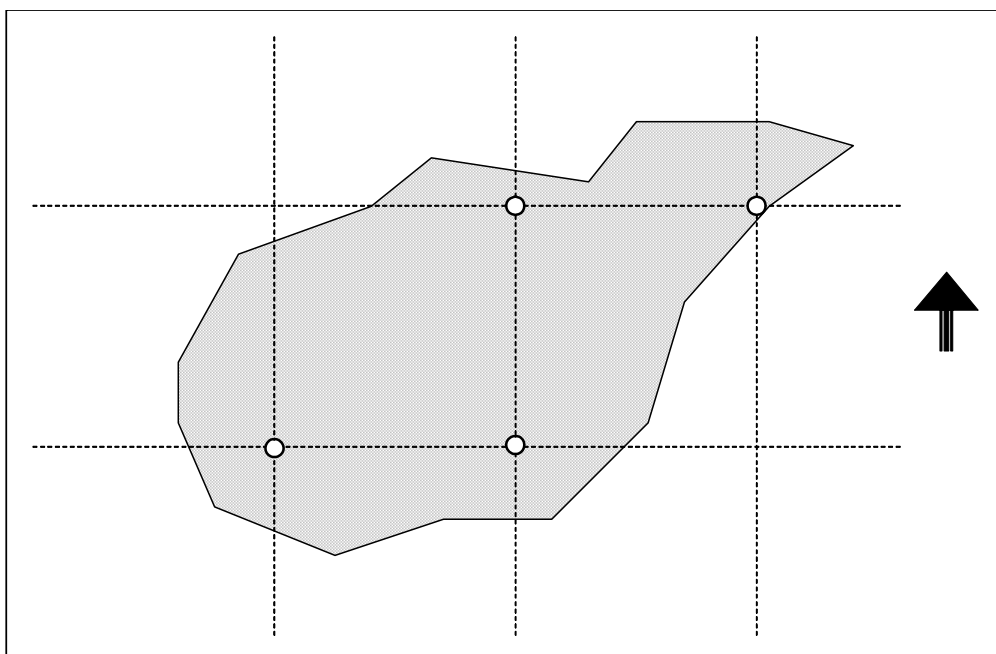

Figur 4.5. Exempel på provyteutlägg i ängs- och betesmarksobjekt. Koordinaterna har tagits fram utifrån ett jämnt ruttmönster med slumpad startpunkt.

Tabell 4.3. Teoretiskt antal provytor i ängs- och betesmarksobjekt av olika storlek.

Areaklass	Provytor
0 - 1 ha	1
1 - 3 ha	2
3 -10 ha	4
10-30 ha	6
30-100 ha	8
100+ ha	10

<b>ÄBO nr</b> 000-999	Nummer på Ängs- och betesobjektet.
<b>Invent-typ</b>	Typ av provyteinventering. Om typ av provyteinventering ändras jämfört med förra omdrevet görs ett nytt utlägg, se nedan.
1 Fältinventeras, beträds	Normal fältinventering. Hela provytan eller åtminstone en delyta kan beträdas
2 Inventeras på avstånd/karta	Anges bara då provytan som helhet inventeras på avstånd eller från karta (d.v.s. i odelade provytor). Provytan beträds inte utan beskrivs kortfattat.

Vid inventering på avstånd kan man se hela provytan/delytan eller avgöra tillståndet från kanten av homogen yta (t.ex. kant av åker, vatten, glaciär). **OBS: Enbart Marktäcke och Markanvändning inventeras.** Markering, delning, fotografering och småprovytor utgår. Anledningen till att en provyta/delyta inte beträds anges under momentet Marktäcke (se kapitel 4.5).

<b>Foto</b>	Öppnar meny Foto. Småprovytan fotograferas alltid vid återinventering, se vidare under meny Foto.
<b>GPS nr</b> 000-999	Waypoint-nummer i GPS för provytans centrum. Om förra omdrevets koordinater godtas lämnas detta fält blankt. Om koordinaterna uppdateras anges även nytt GPS-nummer. Ange de 3 sista siffrorna på displayen. 999 anges om GPS är ur funktion eller om ytan inte besöks i fält.
<b>GPS nord X</b> 0000-9999 m	Avstånd enligt GPS i nord-sydlig riktning, från provytans centrum till km-rutans nedersta kant, d.v.s. närmaste 1000 m-linje. Värdet från föregående omdrev kan ändras om man under pågående fältinventering har god GPS-kontakt och årets koordinater skiljer mer än 20 m i åtminstone en av riktningarna. Se vidare kap. 2.2, "om provytan eller linjen hamnar fel". Ange de 4 sista siffrorna på displayen. 9999 anges om GPS är ur funktion eller om ytan inte besöks i fält.
<b>GPS ost Y</b> 0000-9999 m	Avstånd enligt GPS i öst-västlig riktning, från provytans centrum till km-rutans vänstra kant, dvs. närmaste 1000 m-linje. Värdet från föregående omdrev kan ändras om man under pågående fältinventering har god GPS-kontakt och årets koordinater skiljer mer än 20 m i åtminstone en av riktningarna. Se vidare kap. 2.2, "om provytan eller linjen hamnar fel". Ange de 4 sista siffrorna på displayen. 9999 anges om GPS är ur funktion eller om ytan inte besöks i fält.

Att markera Waypoint i GPS: Ta fram ett medelvärde innan koordinaterna avläses (minst 300 mätningar, se beskrivning i kapitel 2.2, "Registrering av centrumpunkt"). OBS: Var noga med att inte förväxla nord- (X) och ostkoordinat (Y). X är norrut och Y österut i Riket Nät (RT90). Kontrollera provytans teoretiska koordinater mot fältkartan.

<b>Markering</b>	Markering av provytans centrum med profil. Se kapitel 4.1. OBS: Profil används inte för provytor i ängs- och betesmarksobjekt. Där anges alltid alternativ 3. Vid återinventering kan denna variabel redigeras om förhållandena på provytan ändrats sedan det förra omdrevet.
1 Profil vid centrum	
2 Profil på annat ställe	
3 Profil saknas	
<b>Profil nr</b>	Waypoint-nummer i GPS för profil. Om förra omdrevets koordinater godtas lämnas detta fält blankt. Om profilens position ändras, eller koordinaterna uppdateras, anges även nytt GPS-nummer.
000-999	Ange de 3 sista siffrorna på displayen. 999 anges om GPS är ur funktion.
<b>Profil nord X</b>	Avstånd enligt GPS från markering till 1 km-rutans nedre kant, d.v.s. närmaste 1000 m-linje. Värdet från föregående omdrev kan ändras om man under pågående fältinventering har god GPS-kontakt och årets koordinater skiljer mer än 20 m i åtminstone en av riktningarna. Se vidare kap. 2.2, "om provytan eller linjen hamnar fel".
0000-9999 m	Ange de 4 sista siffrorna på displayen. 9999 anges om GPS är ur funktion.
<b>Profil ost Y</b>	Avstånd enligt GPS från markering till 1 km-rutans vänstra kant, d.v.s. närmaste 1000 m-linje. Värdet från föregående omdrev kan ändras om man under pågående fältinventering har god GPS-kontakt och årets koordinater skiljer mer än 20 m i åtminstone en av riktningarna. Se vidare kap. 2.2, "om provytan eller linjen hamnar fel".
0000-9999 m	Ange de 4 sista siffrorna på displayen. 9999 anges om GPS är ur funktion.
<b>Avst från prof</b>	Avstånd mellan profilmarkering och provytans centrum. Angivet värde från förra omdrevet kan redigeras om profilens position ändras eller om värdet angivits felaktigt.
000-999 dm	
<b>Rikt från prof</b>	Riktning <b>från</b> profilmarkering <b>till</b> provytans centrum. Stå vid profilen och mät in mot centrum. Angivet värde från förra omdrevet kan redigeras om profilens position ändras eller om värdet angivits felaktigt.
000-360 grader	
<b>Dela?</b>	Ange om provytan ska delas eller inte. Ej redigerbar vid återinventering (se nedan).
0 Odelad provyta	Provytan odelad i fält.
1 Delad provyta	Provytan delas i fält.

OBS! Ändring av den ursprungliga delningen vid återinventering ska endast ske vid drastisk förändring av tillståndet på provytan! Se vidare under meny Delning!

<b>Antal</b>	Antal delytor som provytan delas i (maximalt 5).
2 Tvådelad	
3 Tredelad	
4 Fyrdelad	
5 Femdelad	
<b>DelaDosa</b>	Anger om delningståget ska registreras i denna handdator eller i inventeringslagets andra dator. Denna variabel fanns inte med för 5 år sedan och kan ej matas in vid återinventering.
0 Nej	Registreringen görs i den andra dosan/ datorn.
1 Ja	Registreringen görs i denna dosa/ dator.
<b>Delning</b>	Öppnar meny Delning. Denna meny kan ej redigeras vid återinventering, men förra omdrevets delningsdata ska kontrolleras. Enklast är att trycka F3 och kolla delningsgrafan. Vid nyutlägg av provyta är menyn alltid tom.
<b>Delyta</b>	Öppnar meny Delyta (se kapitel 4.4).
<b>Nytt utlägg?</b>	Nytt utlägg av provyta görs om tillståndet på provytan har förändrats drastiskt, eller om man inte hittar provytecentrum. Vid nyutlägg töms hela delytemenyn från eventuellt tidigare data, och den görs om.
0 Nej, utlägg godkänns	
1 Ja, nytt utlägg	
<b>Småpy NILS</b>	Öppnar meny Småprovysyta (se kapitel 4.12). OBS: Görs endast i NILS km-ruta.
<b>Spillning</b>	Öppnar meny Spillning. OBS: Spillningsinventering görs inte i ängs- och betesmarksobjekt.
<b>Småpy ÄBO</b>	Öppnar meny Småprovysyta ÄBO (se kapitel 4.12). OBS: Görs endast i ängs- och betesmarksobjekt (ÄBO).



# Provyta

den 4 april 2008

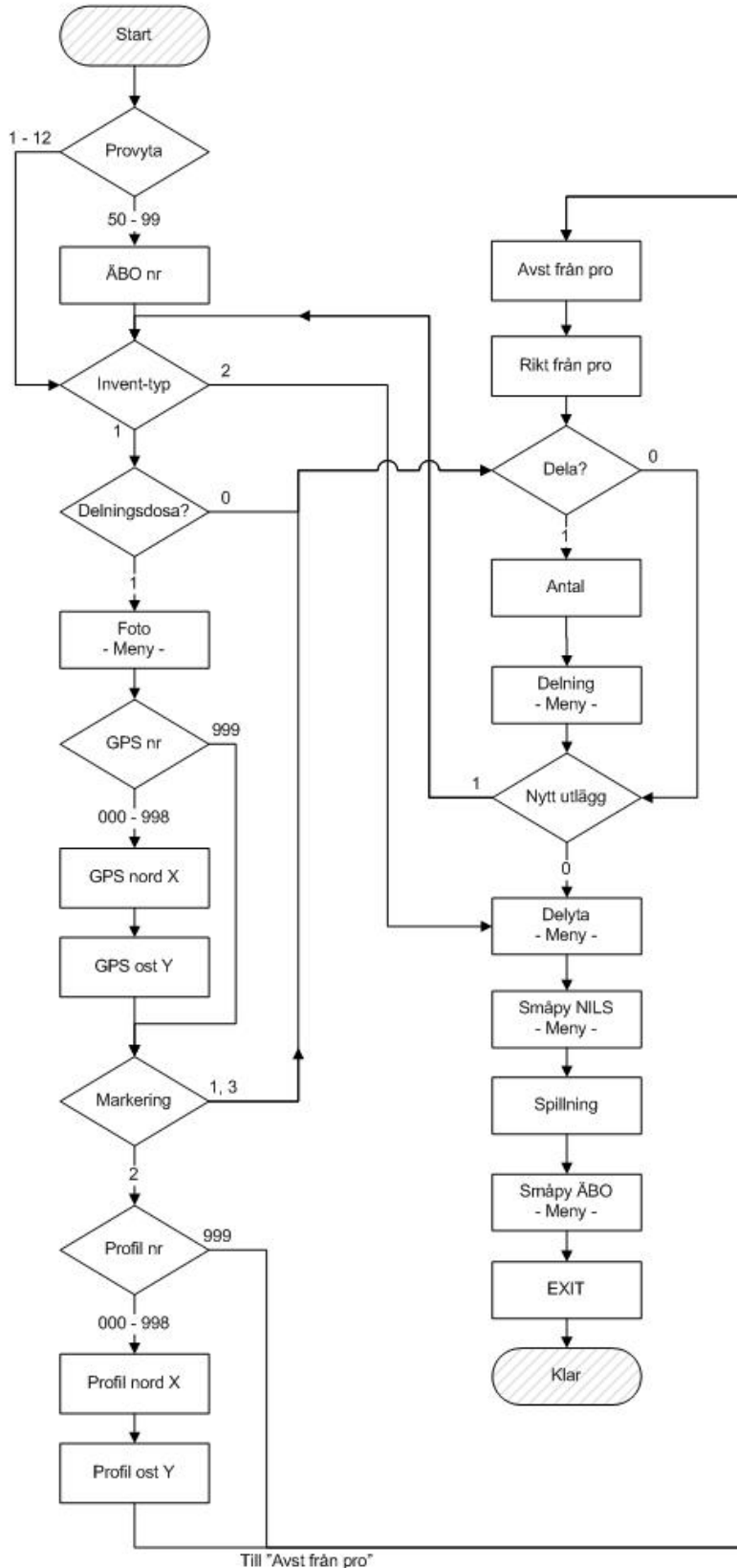

<b>Provyta</b>
01 N 125 m, O 125 m
02 N 375 m, O 125 m
03 N 625 m, O 125 m
04 N 875 m, O 125 m
05 N 875 m, O 375 m
06 N 875 m, O 625 m
07 N 875 m, O 875 m
08 N 625 m, O 875 m
09 N 375 m, O 875 m
10 N 125 m, O 875 m
11 N 125 m, O 675 m
12 N 125 m, O 375 m
50 Ängs- och betesmark
51 Ängs- och betesmark
52 Ängs- och betesmark
53 Ängs- och betesmark
---
99 Ängs- och betesmark
<b>Delningsdosa?</b>
0 Nej, den andra datasamlaren
1 Ja, delning sker i denna dosa
<b>Invent-typ</b>
1 Fältinventeras, beträds
2 Inventeras på avstånd/karta

<b>GPS nr</b>
999 GPS ur funktion
000 - 998
<b>GPS nord X</b>
000 - 999 m
<b>GPS ost Y</b>
000 - 999 m
<b>Markering</b>
1 Profil vid centrum
2 Profil på annat ställe
3 Profil saknas
<b>Profil nr</b>
999 GPS ur funktion
000 - 998
<b>Profil nord X</b>
000 - 999 m
<b>Profil ost Y</b>
000 - 999 m
<b>Avst från pro</b>
000 - 999 dm
<b>Rikt från pro</b>
000 - 360 grad
<b>Dela?</b>
0 Odelad provyta
1 Delad i fält
<b>Nytt utlägg</b>
0 Nej, Utlägg godkänns
1 Ja, Nytt utlägg

**MENY FOTO - VARIABLER**

Fotodokumentation av centrumpinne och småprovytor görs om det går p.g.a. väder m.m. (se bilaga 9). Kom ihåg att hålla kameran helt stilla tills bilden är färdigtagen, särskilt vid dåligt ljus. Ett foto tas i vardera väderstreck (norr, öst, syd och väst) från en punkt belägen ca 4 meter bakom provytans centrumpunkt och i riktning mot respektive väderstreck. Använd kamerans automatiska blixtfunktion (undantag, se bilaga 9). Efter att bilderna är tagna kontrolleras bildkvaliteten i monitorn. Fotografera en gång till om någon av bilderna skulle vara dålig. Dock är en dålig bild bättre än ingen alls.

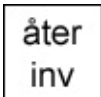

Vid återinventering har inventerarna med sig foton från förra omdrevet på pappersutskrifter. Om dessa foton duger för att hitta tillbaka till provytecetrum behöver nya bilder inte tas under årets fältinventering. Om någon/några av bilderna är felaktig, har dålig kvalitet eller på annat sätt inte duger tas nya bilder i dessa riktningar. Om förhållandena på provytan ändrats så att bilderna inte gör provytan rättvisa tas också nya bilder.

OBS! En ny småprovytebild tas alltid vid återinventering!

<b>Fotodatum</b> Mån 01-12, dag 01-31	Datum för fotografering.
<b>Foto norr</b> 0001-9999	Bildnummer, fotografering i riktning mot norr, mot provytans centrum, se bilaga 9.
<b>Foto ost</b> 0001-9999	Bildnummer, fotografering i riktning mot öster.
<b>Foto syd</b> 0001-9999	Bildnummer, fotografering i riktning mot söder.
<b>Foto väst</b> 0001-9999	Bildnummer, fotografering i riktning mot väster.
<b>Småprovyta</b> 0001-9999	Bildnummer, fotografering av den norra småprovytan, nr 1. OBS! En ny småprovytebild tas <b>alltid</b> vid återinventering, även om inga andra bilder tas!

Bildnummer (i digitalkameran) avser de fyra sista siffrorna i den digitala bildens filnummer (t.ex. XXXX-0001). Fälten lämnas blanka om man inte fotograferar.

### MENY DELNING – VARIABLER

Avstånd och riktning från provytans centrum till delningspunkterna. Minst två punkter måste alltid anges (se figur 4.3). Antalet delningståg är alltid ett mindre än antalet delytor. Den första och den sista punkten måste alltid ligga på cirkelytans periferi, avstånd 100 dm. "x" anges i efterföljande ruta när sista punkten i delningståget har registrerats. OBS: Fyll i fältblanketten först (se vidare kapitel 4.2).



Vid återinventering är det viktigt att vara restriktiv med att ändra delningsdatat från det första omdrevet. Om delningen ändras innebär det att jämförbarheten med förra omdrevet försvinner, och därmed också möjligheten att kunna följa förändringar i landskapet – vilket är vad NILS går ut på! Därför ska man så långt som det är möjligt behålla delningen som gjorts från början. När man ändrar delningen gör man i princip ett nytt utlägg av provytan (se nedan).

Naturligtvis måste delningen kunna göras om i vissa fall, t.ex. om det skett en drastisk ändring av förhållandena på provytan. I dessa fall görs ett nytt utlägg av provytan.

Om däremot delningsblanketten är rätt, men delningen är registrerad helt felaktigt i datasamlaren (kontrolleras genom att trycka på F3 och titta på delningsgrafan), bör man ändå försöka beskriva rätt delyta genom att titta på delningsblanketten. Notera istället de rätta delningstågen med respektive delytenummer på en blålapp som skickas till kontoret. Delningen kommer i dessa fall att rättas upp på kontoret efter att fältsäsongen är slut, och jämförbarheten mellan åren kan behållas.

Ytnummer 1-5	Nummer på den delyta som delningen beskriver.
<b>Avstånd1</b>	000-100 dm
<b>Riktn1</b>	000-360 grader
<b>Avstånd2</b>	000-100 dm
<b>Riktn2</b>	000-360 grader
<b>Avstånd3</b>	000-100 dm, x = delytan klar
<b>Riktn3</b>	000-360 grader
<b>Avstånd4</b>	000-100 dm, x = delytan klar
<b>Riktn4</b>	000-360 grader
<b>Avstånd5</b>	000-100 dm, x = delytan klar
<b>Riktn5</b>	000-360 grader
<b>Avstånd6</b>	000-100 dm, x = delytan klar

<b>Rikt6</b>	000-360 grader
<b>Avstånd7</b>	000-100 dm, x = delytan klar
<b>Rikt7</b>	000-360 grader
<b>Avstånd8</b>	000-100 dm, x = delytan klar
<b>Rikt8</b>	000-360 grader

OBS: När man sparar delningsmenyn kan man se en bild som visar delningståget för den aktuella provytan genom att trycka på funktionsknappen F3. Bilden stängs med Esc-tangenten.

## Delning

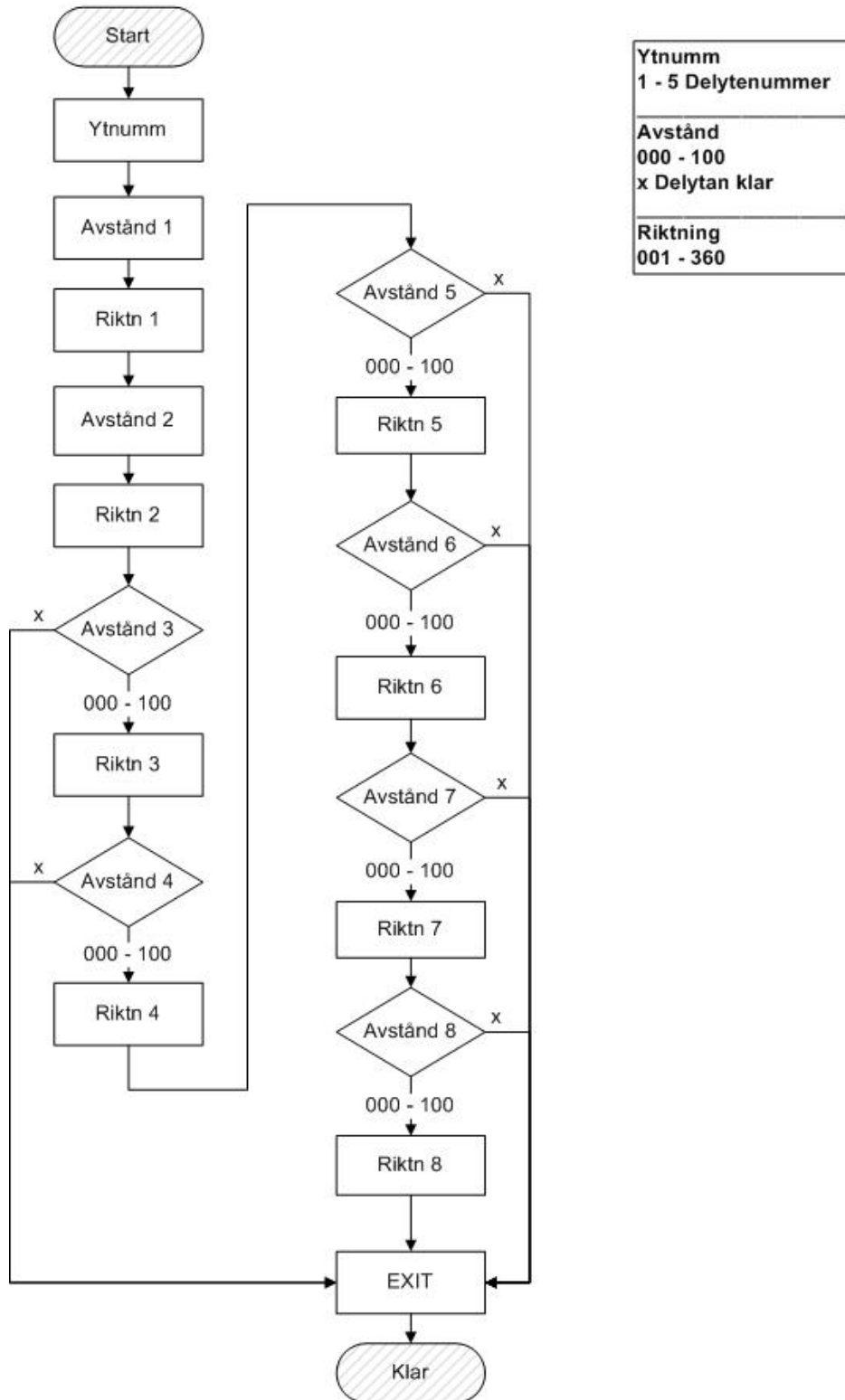

**MENY SMÅPY NILS – VARIABLER**

Se kap. 4.12.

**MENY SPILLNING – VARIABLER**

Förekomst av spillning registreras i 3,5 m-ytan, samma yta som smådimensioner och klavträd under 100 mm.

Spillningsytan delas aldrig utan all spillning som finns inom 3,5 m radie från provytecentrum registreras.

Förekomst av spillning från följande arter:

Älg  
Hare  
Orre  
Tjäder  
Tjäder eller orre

**MENY SMÅPY ÄBO – VARIABLER**

Se kap. 4.12. och artlista, bilaga 14.

## 4.4. INVENTERING AV PROVYTA ELLER DELYTA

### MENY DELYTA – VARIABLER

#### Delyta

- 0 Hel provyta
- 1 Delyta 1
- 2 Delyta 2
- 3 Delyta 3
- 4 Delyta 4
- 5 Delyta 5

Variabeln skapar en identitetspost för delytan eller den hela provytan. OBS: Var mycket noga med att kontrollera att numret på delytan är korrekt och stämmer med det som angivits på blanketten (se kapitel 4.1 och 4.2) och att samtliga delytor inventeras. Vilka alternativ som visas styrs av vilken delningsinformation som matats in tidigare, under Dela? och Antal.

åter  
inv

Vid återinventering gäller att provytorna i första hand registreras enligt numreringen på delningsblanketten. 2003-2004 fanns ingen delningsgraf i datasamlaren, och inventeraren kunde därför inte se den korrekta numreringen av delytorna. För att bibehålla jämförbarheten med förra omdrevet använder vi alltså samma numrering som då, även om den inte stämmer med numreringen i datasamlaren. OBS: Om numreringen skiljer skrivs en blålapp!

Marktäcke

Öppnar meny Marktäcke (se kapitel 4.5).

Markanvänd

Öppnar meny Markanvänd (se kapitel 4.7).

Åtgärder

Öppnar meny Åtgärder (se kapitel 4.8).

Markbesk

Öppnar meny Markbesk (se kapitel 4.9).

Detalj träd

Öppnar meny Detalj träd (se kapitel 4.10).

#### Lavar på löv?

- 0 Lövträd >= 10 cm saknas
- 1 Lövträd utan lung/skrovellav
- 2 Lövträd med lung/skrovellav

Ange om lung- och skrovellav ska registreras på lövträd.

Lövträd saknas eller diameter mindre än 10 cm.

Minst ett levande eller dött lövträd med minst 10 cm diameter måste finnas inom provytan eller delytan.

Minst ett lövträd (minst 10 cm diameter) med förekomst av lunglav eller skrovellav.

Lung/skrov

Öppnar meny Lung/skrov (se kapitel 4.6)

Habitat

Öppnar meny Habitat (se kapitel 4.11).

## Delyta

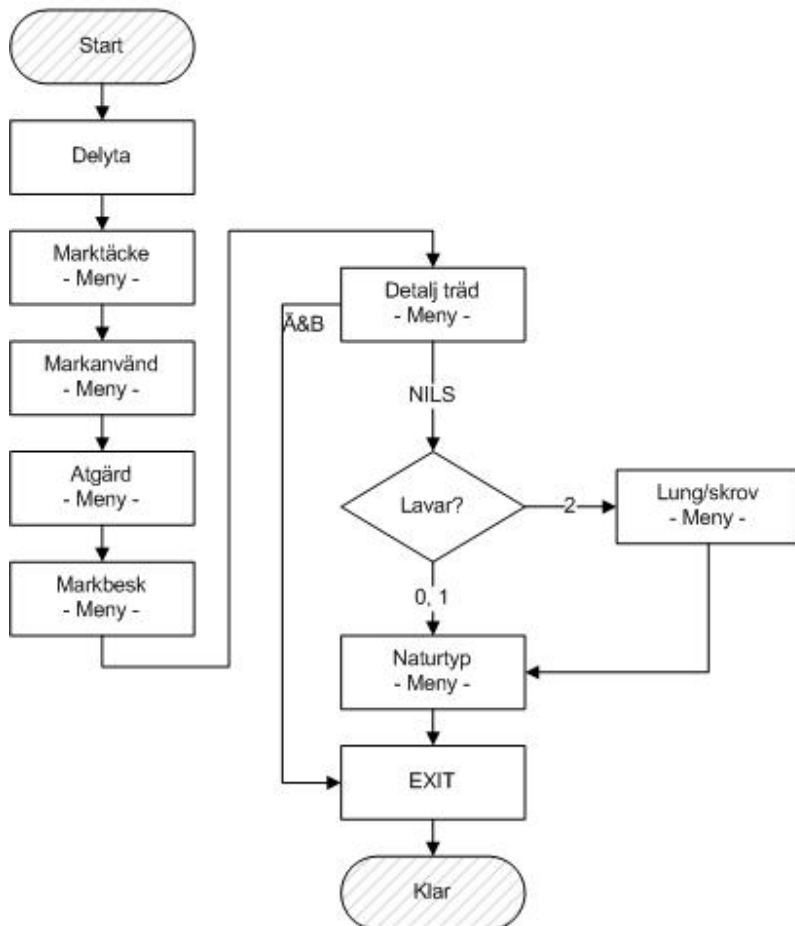

<b>Delyta</b>
1 Delyta 1
2 Delyta 2
3 Delyta 3
4 Delyta 4
5 Delyta 5
<b>Lavar?</b>
0 Lövträd >= 10 cm saknas
1 Lövträd utan lung/skrovellav
2 Lövträd med lung/skrovellav



## 4.5. MARKTÄCKE

### Mål

Momentet syftar till att beskriva landskapets beståndsdelar i form av olika typer av skogar, sjöar, myrar, gräsmarker, bebyggda områden etc., vilket kan förklara förekomsten av många växt- och djurarter. Man kan också studera kvantitativa förändringar hos enskilda komponenter av marktäcket. Marktäcke är också en klassificering av landskapet som är vanlig internationellt och är därför viktig för jämförelser mellan länder.

Bestämningen av marktäcket i NILS bygger inte på ett antal i förväg (a priori) definierade naturtyper inordnade i något hierarkiskt klassificeringssystem. Det finns således inte något system för direkt registrering av komplexa naturtyper. I stället tillämpas den s.k. "smörgåsbordsmodellen", där variablerna registreras utan någon inbördes styrd prioriteringsordning. Denna modell ger en större frihet och gör det möjligt att i efterhand (a posteriori) tillämpa flera olika system för klassificering av komplexa naturtyper. Detta är viktigt för att kunna klara av olika intressenters behov, och inte minst för internationell rapportering. Dessutom ger det möjlighet att använda system för naturtypsklassificering som utvecklas i framtiden.

Först separeras vatten- och landmiljöer från varandra. De flesta variabler som ingår i marktäckesklassificeringen inhämtas genom okuläruppskattning, d.v.s genom en bedömning utan att man gör några egentliga mätningar. Det är därför viktigt att inventerarna regelbundet kalibrerar sig, både inbördes och mot noggrant uppmätta provytor, för att bedömningarna ska bli så tillförlitliga som möjligt. Principer för täckningsgradsbedömning beskrivs i bilaga 4.

### Kriterier för registrering

- Marktäcke registreras i alla provytor som besöks i fält. Dessutom beskrivs marktäcket för provytor som inventeras på avstånd eller från karta (t.ex. åker, tomt, vatten, glaciär m.m.), men då görs bara den mest grundläggande typindelningen.
- Variabelregistreringen görs för hela provytan eller separat för varje delyta om sådana finns. Eventuell delning måste således redan vara gjord (se kapitel 4.2).
- Huvudtyp av Marktäcke och Trädsikt registreras i 20 m-ytan.
- Busksikt, fältsikt och bottensikt registreras i 10 m-ytan.

### Arbetsgång

- Försök att få en god överblick av hela provytan eller den delyta som ska inventeras. Det är mycket viktigt att man går runt även i cirkelytans periferi då merparten av arealen finns där och inte nära provytecetrum! I en 10 m provyta finns 51 % av arealen mer än 7 m från provytecetrum. I en 20 m provyta finns 51 % av arealen mer än 14 m från provytecetrum.  
OBS: 20 m-ytan ska inte behandlas som en cirkelyta av strikt storlek på samma sätt som 10 m-ytan (se fig. 1.1). Den avgränsar storleken av ett ungefärligt "referensområde" för bedömning av trädsikt och marktäcket. Man ska bara beakta de delar av 20 m-ytan som tillhör samma marktäcketyper som den 10-m-delyta som beskrivs.
- Bedöm täckning av blottat substrat samt arter och artgrupper i 10 m-ytan (eller en delyta inom denna). Registrera alla växter som har någon levande del av skottet inom ytan sett uppifrån. Var särskilt noga med att det är den vertikala projektionen som avses (se vidare bilaga 1 bilaga 4 för bedömning av

täckning).

OBS: Det kan vara bra att göra menyerna bottenskikt och fältskikt i 10 m-ytan tidigt, eftersom man annars riskerar att för mycket tramp ändrar den egentliga täckningsgraden av fältskiktet.

- Bestäm total täckning av levande buskar. Om den är minst 1 % ska alla buskarter registreras.
- Bedöm trädskiktsvariabler i en yta med 20 m radie eller i delytor av denna. Där görs förutom täckningsbedömning en förenklad beskrivning av andra skogliga variabler (grundyta, stamantal, höjd och trädslagsblandning). OBS: Vid täckningsgradsbedömning medräknas samtliga trädindivider, medan övriga moment endast görs för trädindivider högre än 0,5 meter.

### Viktigt att observera

- För bottenskikt, fältskikt och buskar gäller strikt bedömning av täckning (se bilaga 14).
- För trädskiktet gäller diffus bedömning av täckning (se bilaga 41).
- För täckning av enskilda arter används blankt format. Detta innebär att om arten saknas lämnas fältet helt blankt (se även bilaga 41). Om arten finns inom ytan men har en täckning på högst 0,4 % anges "00". På en odelad 10 m-yta motsvarar detta en yta av högst 1,5 m<sup>2</sup>.
- För täckning av olika marktäckevariabler och åtgärder ska man ange 00 om typen saknas eller om täckningen är högst 0,4 %. På en odelad 10 m-yta motsvarar 0,4 % en yta av högst 1,5 m<sup>2</sup> (5 m<sup>2</sup> på odelad 20 m-yta).
- För variabler i fältskikt och bottenskikt som registreras i täckningsmenyn i högerfönstret (moment Marktäcke och Småprovytor) används blankt format. "00" anges vid täckning av högst 0,4% (1,5 m<sup>2</sup> i 10 m-ytan). Däremot ska inte onödigt mycket tid spenderas för att leta igenom hela 10 m-ytan efter mycket små förekomster av dessa variabler.
- Jämna 10 % -klasser får ej användas med undantag för trädslagsandelar. I internationella system utgör bl. a. 10, 30, 50, 70 och 90 % gränser mellan s.k. a priori-klasser.
- Beskrivningen av de olika vegetationsskikten avser den täckning som råder vid mättilfället.
- Kom ihåg att göra registreringar i samtliga menyer där det är aktuellt.

Tabell 4.4. Stödtabell för översättning mellan täckningsvärden i % och m<sup>2</sup> för odelad provyta. Avrundning av procent sker enligt följande: 01 avser 0,5-1,4 % etc.

10 m-yta (314 m <sup>2</sup> )			20 m-yta (1257 m <sup>2</sup> )		
Procent	mitt m <sup>2</sup>	intervall m <sup>2</sup>	Procent	mitt m <sup>2</sup>	intervall m <sup>2</sup>
00		0,0-1,5	00		0-5
01	3,1	1,6-4,6	01	12,6	6-18
02	6,3	4,7-7,8	02	25	19-30
03	9,4	7,9-10,9	03	38	31-43
04	12,6	11,0-14,0	04	50	44-56
05	15,7	14,1-17,2	05	63	57-68
06	18,8	17,3-20,3	06	75	69-81
07	22,0	20,4-23,5	07	88	82-93
08	25,1	23,6-26,6	08	101	94-106
09	28,3	26,7-29,7	09	113	107-118
95	298		95	1194	
99	311 (314)		99	1244 (1257)	

## MENY MARKTÄCKE – VARIABLER

### Huvudtyp

- |                                   |   |
|-----------------------------------|---|
| 1 Terrester/semiakvatisk          | Huvudtyp av marktäcke<br>Torr till blöt mark som aldrig eller endast tidvis översvämmas. Här ingår även tillfälligt vattentäckt mark* och snölegor. |
| 2 Akvatisk perm sötvatten         | Permanent vattentäckt mark med sötvatten, inklusive strandzoner som är för smala för att bilda egna delytor*.                                       |
| 3 Akvatisk perm salt-/brackvatten | Permanent vattentäckt mark med salt- eller brackvatten, inklusive strandzoner som är för smala för att bilda egna delytor*.                         |
| 4 Glaciär – perm kärna av is      |   |
| 5 Permanent snötäckt mark         |   |

\* Gränsen mellan terrester/semiakvatisk mark och akvatisk utgörs teoretiskt sett av lågvattenlinjen, d.v.s. den nivå vattenytan når som lägst under ett normalår. Dock, om vattenområdet har en strandzon som är för smal för att räknas som en egen delyta (mindre än 5 m bred, jfr. delningsinstruktionen i kapitel 4.2) räknas stranden som en del av den akvatiska ytan. I praktiken går då gränsen för akvatisk mark vid högvattenlinjen (se definition i kapitel 6.5).

### Inventeras?

- |                                   |  |
|-----------------------------------|--|
| 01 Ja, normal inventering         | Beskrivning av hur provytan/delytan inventeras.<br>Provytan/delytan kan beträdas. Samtliga moment inventeras.  |
| 02 Ja, tillfälligt snötäckt       | Provytan/delytan kan beträdas. Område med så mycket nysnö att inventering av fält och bottenskikt omöjliggörs. Fält- och bottenskikt och småprovytor utgår. Busk-/trädkikt och övriga moment inventeras. |
| 03 Ja, tillf vattentäckt <10 cm   | Provytan/delytan kan beträdas. Småprovytor utgår. Övriga moment inventeras.  |
| 04 Ja, tillf vattentäckt 10-30 cm | Provytan/delytan kan beträdas. Fält- och bottenskikt och småprovytor utgår. Busk- och trädkikt och övriga moment inventeras.   |

05 Nej, tillf vattentäckt >30 cm	Provytan/delytan kan inte beträdas. Övriga moment utgår.
06 Nej, otillgänglig våtmark	Provytan/delytan (semiakvatisk) kan inte beträdas av säkerhetsskäl (gungfly m.m.). Inventering görs från kanten av närliggande delyta. Övriga moment utgår.
07 Nej, åkermark annuell gröda	Växande eller nysådd gröda samt nyligen markbearbetad. Provytan/delytan kan inte beträdas. Övriga moment utgår.
08 Nej, slåttervall	Åkermark med insådd vallgröda, regelbundet plöjd, som skördas med slåtter (ej betad). Provytan/delytan kan inte beträdas. Övriga moment utgår.
09 Nej, otillgänglig åkerholme	Provytan/delytan kan inte beträdas. Övriga moment utgår.
10 Nej, ö mindre än 0,1 ha	Ön besöks inte. Övriga moment utgår.
11 Nej, otillgänglig brant mark	Brant eller svårframkomlig mark. Över 25° lutning för områden med sten, hållar och blockmark. Över 35° lutning för områden beväxna med väl rotad perenn vegetation
12 Nej, otillgänglig rasrisk	Mark med påtaglig risk för ras, erosion m.m.
13 Nej, tomt bebyggt industri	Inhägnad eller på annat sätt privat mark i närheten av boningshus eller annan anläggning, industri m.m. som ej kan beträdas.
14 Nej, beträdnadsförbud	Mark med beträdnadsförbud, t. ex. militära anläggningar.
15 Nej, ej i Sverige	
16 Nej, annan orsak (ange skriftligt)	Lämna en skriftlig kommentar på felrapport (bilaga 2). OBS! Detta alternativ gäller alltid vid delning i ängs- och betesmarksobjekt för den delyta som faller utanför objektet.
<b>Vattenstånd</b>	Vattenstånd vid inventeringstillfället.
1 Lågt vattenstånd	Vattenståndet är klart lägre än normalt med tydlig, ibland relativt bred, strandzon.
2 Normalt vattenstånd	Vattenståndet är normalt. I vattendrag med mycket stabilt vattenstånd sammanfaller detta med högvattenlinjen men i andra fall finns en torrlagd strandzon.
3 Högt vattenstånd	Vattenståndet är högre än normalt och den faktiska vattenlinjen ligger nära högvattenlinjen.
4 Extremt högvatten	Vattnet täcker även terrester vegetation.
<b>V-stånd tillf</b>	Vattenstånd, tillfälligt vattentäckt mark vid inventeringstillfället
1 Lågt vattenstånd	Vattenståndet är klart lägre än normalt med tydlig, ibland relativt bred, strandzon.
2 Normalt vattenstånd	Vattenståndet är normalt. I vattendrag med mycket stabilt vattenstånd sammanfaller detta med högvattenlinjen men i andra fall finns en torrlagd strandzon.
3 Högt vattenstånd	Vattenståndet är högre än normalt och den faktiska vattenlinjen ligger nära högvattenlinjen.
4 Extremt högvatten	Vattnet täcker även terrester vegetation.
<b>Fält total %</b> 00-99%	Totaltäckning av fältskiktet, vilket innefattar alla örter, ormbunksväxter, ris och graminider. Alla levande blad och skottdelar räknas samt nyligen gulnade/döda delar. OBS: Här ingår inte graminidförna.

<b>Fältskikt</b>	Öppnar meny Fältskikt.
<b>Stora arter</b>	Öppnar meny Stora arter.
<b>Gramförna %</b> 00-99 %	Täckning av graminidförna, d.v.s. fjolårsförna och äldre av gräs, halvgräs, tågväxter och kaveldun.
<b>Bottenskikt</b>	Öppnar meny Bottenskikt.
<b>Busk total %</b> 00-99 %	Total täckning (strikt) av samtliga levande buskar inom 10 m- ytan/delytor. Täckning avser levande blad/barr (inkl. skadade/döda partier av i övrigt levande buskar) och stammar/grenar. Helt döda buskindivider ingår inte utan täckningen av dessa bedöms separat.
<b>Buskar</b>	Öppnar meny Buskar.
<b>Träd</b>	Öppnar meny Träd.

# Marktäcke

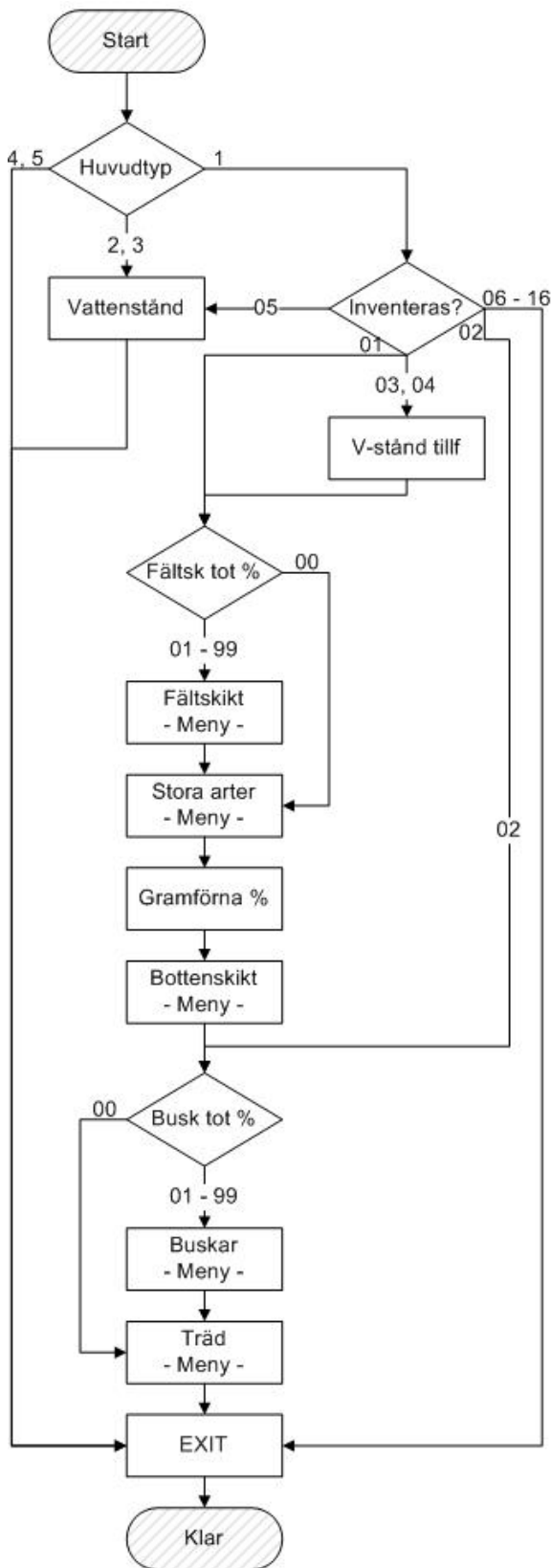

<b>Huvudtyp</b>
1 Terrseter/Semiakvatisk
2 Akvatisk perm sötvatten
3 Akvatisk perm salt/bräckvatten
4 Glaciär - perm kärna av is
5 Permanent snötäckt mark
<b>Inventeras?</b>
01 Ja, normal inventering
02 Ja, tillfälligt snötäckt
03 Ja, tillf vattentäckt < 10 cm
04 Ja, tillf vattentäckt 10 - 30 cm
05 Nej, tillf vattentäckt > 30 cm
06 Nej, otillgänglig våtmark
07 Nej, åkermark annuell gröda
08 Nej, slåttermark
09 Nej, otillgänglig åkerholme
10 Nej, ö mindre än 0,1 ha
11 Nej, otillgänglig brant mark
12 Nej, otillgänglig rasrisk
13 Nej, tomt bebyggt industri
14 Nej, beträdnadsförbud
15 Nej, ej i Sverige
16 Nej, annan orsak ange skriftligt
<b>Fältsk tot %</b>
00 00 %
01 - 99 %
<b>Busk tot %</b>
00 00% 10 m yta
01 - 99 10 m yta

**MENY FÄLTSKIKT - VARIABLER**

Samtliga variabler avser strikt täckning i 10 m-ytan. BF indikerar blankt format. Inmatning av "00" betyder att arten finns i liten utsträckning (högst 0,4%, d.v.s. 1,5 m<sup>2</sup>).

0-100% BF	Örter	Örter innefattar alla kärlväxtarter utom ormbunksväxter, ris, graminider, nät-/dvärg-/polarvide, träd och buskar och inte heller fjolårsförna av örter.
0-100% BF	Ormbunksväxter	Alla kärllkryptogamer, d.v.s. lumrar, fräken och ormbunkar.
0-100% BF	Ris	Alla levande skott av ljungväxter. OBS: Även mossljung är en ljungväxt, och därmed ett ris.
0-100% BF	Nät/dvärg/polarvide	Nät, dvärg- och polarvide.
0-100% BF	Graminider	Alla graminider, d.v.s. gräs, halvgräs, tågväxter och kaveldunsväxter. Även torra blad från innevarande år. Graminidförna (fjolårsförna och äldre) ingår inte.

Kontrollfunktion: Summan av täckningen av örter, ormbunksväxter, ris, nät/dvärg/polarvide och graminider ska vara minst lika stor som Fält tot %.

**MENY STORA ARTER**

Se artlista, bilaga 14.

- Registrera täckning av stora arter av ormbunkar, örter och graminider enligt artlistan, bilaga 14.
- Täckningen avser strikt täckning i 10 m-ytan.
- Ange 00 % om arten finns och har täckning på högst 0,4 % (motsvarar 1,6 m<sup>2</sup> på en odelad 10 m-yta).
- OBS: Lämna alltid helt blankt om arten saknas.

**MENY BOTTENSKIKT – VARIABLER**

Samtliga variabler avser strikt täckning i 10 m-ytan. BF indikerar blankt format. Inmatning av "00" betyder att arten finns i liten utsträckning (högst 0,4 %, d.v.s. 1,5 m<sup>2</sup>).

För definitioner av artgrupper, se också Weibull (2004) och Hylander & Esseen (2005).

0-100% BF	Vitmossor	Alla arter inom släktet Sphagnum, se Weibull (2004).
0-100% BF	Stor björnmossa	Stor björnmossa, se Weibull (2004).
0-100% BF	Brunmossor	Alla mossor som ingår i gruppen brunmossor, se bilaga 14.
0-100% BF	Resterande mossor	Alla övriga mossor i bottenskiktet.
0-100% BF	Renlavar	Alla arter i släktet Cladonia grupp Cladina (renlavar), se Hylander & Esseen (2005). OBS: Ej pigglavar.
0-100% BF	Övriga busklavar	Alla övriga busklavar i bottenskiktet, t.ex. islands-lavar, påskrislavar och alla Cladonia-arter utom renlavar, se Hylander & Esseen (2005). OBS: Nedfallna epifytiska lavar ska inte medräknas.
0-100% BF	Bladlavar marklevande	Alla marklevande bladlavar, främst filt-lavar, njurlavar, säcklavar, se Hylander & Esseen (2005). OBS: Nedfallna epifytiska lavar ska inte medräknas.
0-100% BF	Bladlavar på sten	Bladlavar som växer direkt på sten. Här ingår främst navellavar, sköldlavar, orangelavar, vägglavar, kran-lavar, rosettlavar och ibland näverlavar och blåslavar, se Hylander & Esseen (2005)
0-100% BF	Sten/block/häll >20 mm	Blottad sten, block eller häll (större än 20 mm) som är obeväxt eller endast beväxt med skorplavar. Endast om humusskikt saknas.
0-100% BF	Mineraljord/grus <20 mm	Blottad mineraljord (mindre än 20 mm) som är obeväxt eller täckt med ruderata skorplavar eller extremt tunt, diffust täcke av störningsgynnade mossor (främst i fjällen). Anges endast där humusskikt saknas. Blottad brunjord räknas hit.
0-100% BF	Sandblotta	Blottad sand med minst 1 dm <sup>2</sup> sammanhängande yta inom delytan. ( <b>OBS! Gäller texturklasserna 3, 4 och 5</b> , se tab. 4.6.)
0-100% BF	Humus/torv	Blottad humus/torv, d.v.s. substrat som domineras av delvis nedbrutet organiskt material där växtdelar m.m. har förlorat mycket av sin ursprungliga karaktär.
0-100% BF	Hårdgjord/belagd mark	Mark med beläggning som hindrar växtlighet. Främst asfalt men även stenläggning, täckning med grus/makadam och betong.
0-100% BF	Vattenyta	Permanent vattenspegel inom ytan. Här ingår även täckning av mindre göl/tjörn.
0-100% BF	Annat, kvar till 100 %	Täckningen av allt annat material i bottenskikt som tillsammans med ovanstående ska bli 100 %. Detta innefattar t.ex. löv- och barrförna, täta grästuvor och annan mark som helt täcks av fältskiktet m.m., kvistar/grenar/stambaser, samt konstgjorda objekt (deponi mm) .

Kontrollfunktion: Summan av alla täckningsangivelser i bottenski-ktsmenyn ska vara 100 %.



**MENY BUSKAR – VARIABLER**

Se artlista, bilaga 14.

OBS! Den totala busktäckningen avser **diffus** täckning i 10 m-ytan.

Menyn har blankt format. Ange 00 % om arten finns och har täckning på högst 0,4 % (motsvarar 1,5 m<sup>2</sup> på en odelad 10 m-yta).

Från och med år 2008 inventeras täckningen av buskar i två steg; först bedöms den **diffusa** täckningen per art, och sedan görs en bedömning av **tätheten** för att behålla jämförbarheten med tidigare insamlad data (diffus täckning x täthet = strikt täckning).

En ruta för höjdangivelse kommer upp automatiskt för vissa buskar där man angivit att arten finns (täckning "00" eller mer). De buskarterna är levande enbuskar, rip-/ull-/lappvide, övriga viden, vresros, övriga rosor, hagtorn, slån (00-99 dm) samt hassel (000-150 dm). Höjd avser den högsta levande individen av arten inom 10 m-ytan och anges till närmaste dm. OBS: Höjd avser höjd över marken (ej längs stammarna).

OBS: Kontrollera alltid att den summerade täckningen av alla levande buskar är minst lika stor som Busk tot %. Den kan alltså vara större om olika buskar överlappar.

## Definitioner av trädvariabler

### **Grundyta**

För trädbestånd används ofta begreppet grundyta som ett täthetsmått. Grundytan anger vilken andel av arealen som är täckt av trädstammar, och brukar anges i m<sup>2</sup>/hektar (d.v.s. kvadratmeter täckt yta per 10 000 kvadratmeter total yta). I NILS används detta mått som komplement till trädens krontäckning (och i vissa fall stamantal) för att karaktärisera skogens täthet. Skälet är att det används i många skogliga sammanhang, och att resultaten därmed kan kopplas till resultaten från skogliga inventeringar.

Ett trädbestånds grundyta kan mätas relativt enkelt med ett relaskop. Principen är att man från en given punkt (normalt centrum av en provyta) i tur och ordning betraktar alla träd i omgivningen och noterar om de fyller ut instrumentets siktpalt eller ej, då man siktar mot dem i brösthöjd (1,3 meters stamhöjd). De träd som fyller spalten helt räknas, varefter man genom att multiplicera detta antal med relaskopets räknefaktor (normalt 1 eller 2) erhåller beståndets grundyta. Vid relaskopmätning ska man ge akt på:

- Vissa träd kan vara skymda av andra träd, stenblock etc. I sådana situationer får man genom att t.ex. flytta sig en kort bit i sidled försöka avgöra om det aktuella trädet ska räknas eller ej.
- Många träd kommer att bli så kallade gränsträd: De har en sådan diameter och befinner sig på ett sådant avstånd från mätpunkten att det är svårt att avgöra om de ska räknas med eller ej. Att korrekt klassificera gränsträd kräver träning. Genom att i början mäta avstånd till gränsträd samt gränsträdets diameter i brösthöjd kan man beräkna om trädet ska räknas med. Trädets diameter i brösthöjd (i cm) ska vara större än dubbla avståndet (i meter) till trädet multiplicerat med kvadratroten ur räknefaktorn (som är 1 om räknefaktor 1 används). Ett träd med diameter 20 cm får som längs befinna sig 10 meter bort för att räknas med, om räknefaktor 1 används.
- Om man befinner sig nära en beståndskant (mindre än ca 10-20 meter då räknefaktor 1 används) får man en alltför låg grundyta. Då tillämpas följande principer:
  - Om man befinner sig alldeles invid (mindre än 10 meter från) en någorlunda rak beståndskant ställer man sig i kanten och mäter enbart in mot aktuellt område. Erhållet mätvärde dubblas.
  - Om man befinner sig på 10-20 meters avstånd från kanten flyttar man sig några steg in i beståndet tills man bedömer att det inte uppstår några problem p.g.a. kanten.
- I normalfallet används räknefaktor 1 vid relaskopmätningen. Räknefaktor 2 används om träden är så grova att problem med skymda träd och stora avstånd till träd som ska räknas blir påtagliga (många träd är grövre än 30 cm). För odelade provytor görs relaskopmätningen från provytans centrum (utom i de fall som nämnts ovan). För delade provytor görs mätningarna normalt enligt den första principen i punkten ovan.

### **Grundytevägt medeltal**

Med grundytevägt medeltal avses ett viktat medelvärde. Vikten är det enskilda trädets grundyta. Detta är dess genomsärningsarea vid brösthöjd. Denna typ av medeltal används istället för aritmetiska medeltal för att beståndsmedeltalen ska spegla genomsnittet bland de större träden snarare än genomsnittet för den ibland ymnigt förekommande underväxten, som vare sig ekologiskt eller ekonomiskt är lika intressant som de grövre träden.

En praktisk finess med grundtyevägda medeltal är att dessa medelvärden fås som aritmetiska medeltal för de träd som räknas in vid relaskopmätning. Ett praktiskt förfaringssätt för att bestämma ett grundtyevägt medeltal av någon variabel är således att göra mätningar på de träd som ingår som relaskopträd. Av tidsskäl bör dock endast ett par medianträd bland relaskopträden väljas ut för dessa mätningar.

### **Registrering av trädskikt i 20 m-ytan**

Vilka variabler som ska registreras beror på trädhöjd och skiktning. Detta styrs av variabeln Trädförekomst (se flödesschemat nedan för arbetsgång och vilka variabler som ska registreras). För levande träd registreras grundyta eller stamantal beroende på grundtyevägd medelhöjd. För döda träd registreras total grundyta eller totalt stamantal beroende på trädhöjd. Trädslagsfördelning av döda träd görs enbart för grundyta, d.v.s. större träd. Vid inventeringen av trädskiktet görs endast ett fåtal stödmätningar. OBS. Vid registrering av trädtäckning beaktas alla träd oavsett höjd. Vid registrering av medelhöjd och stamantal beaktas endast träd högre än 0,5 m.

Sälg och pilar grövre än 20 mm (diameter i brösthöjd) räknas som träd – är de smalare räknas de som buskar (viden). Rönn räknas alltid som träd oavsett storlek. Hassel däremot räknas alltid som buske. Fullständig lista med artkoder finns i bilaga 14.

### **MENY TRÄD – VARIABLER**

**Träd tot %**  
00-99 % Total krontäckning (diffus) av alla levande träd på 20 m-ytan/delytan. Vid delning avses krontäckningen för den specifika delytan, och inte för hela provytan. Alla träd oavsett höjd medräknas. Även döda partier av kronan hos levande träd medräknas. OBS: Om träd finns men täckningen är högst 0,4 % anges 00.

**Trädtäckning** Öppnar meny Trädtäckning.

**Trädförekomst** Trädförekomst avser både levande och döda stående träd. Bedömningen görs inom 20 m-ytan.

0 Trädfri mark utom hygge <0,5 m Plantor/småträd kortare än 0,5 m får finnas.

1 Hygge, träd <0,5 m Plantor/småträd kortare än 0,5 m får finnas.

2 Enbart plantskikt (0,5- <1,3 m) Levande träd beskrivs. Levande träd som är minst 1,3 meter höga saknas.

3 Träd >=1,3 m finns Levande och döda träd beskrivs. Minst ett levande träd är minst 1,3 meter högt, eller minst ett dött träd är minst 10 cm diameter i brösthöjd, samt minst 1,3 meter högt (om det är avbrutet).

**Medelhöjd**  
005-500 dm Trädbeståndets medelhöjd.

Medelhöjden bestäms antingen som grundtyevägd eller aritmetisk medelhöjd. Om den grundtyevägda medelhöjden är över 7 meter anges höjden som grundtyevägd medelhöjd. Om den grundtyevägda medelhöjden är 7 meter eller lägre anges höjden som aritmetisk medelhöjd. OBS: Vid bedömningen medräknas samtliga levande träd som är högre än 0,5 m samt eventuella döda träd med minst 10 cm diameter i brösthöjd. Variabeln mäts normalt genom stödmätning på ett eller flera representativa träd. OBS: I plant- och ungskogar där ett glest skikt av fröträd eller naturvärdesträd kvarlämnats medräknas dessa inte då höjden bestäms (såvida inte flertalet

trädplantor är lägre än 0,5 meter – då bestäms medelhöjden enbart utifrån de kvarlämnade grövre träden).

**G-yta döda**  
00-99 m<sup>2</sup>/ha

Grundyta av döda träd av samtliga trädslag per hektar i beståndet. OBS: Om medelhöjden av döda träd är 70 dm eller högre anges total grundyta. Om döda träd är ymnigt förekommande mäts grundytan med relaskop. Om de döda träden förekommer sparsamt görs en direkt bedömning.

**Andel död**

Öppnar meny Andel död.

**G-yta levande**  
00-99 m<sup>2</sup>/ha

Grundyta av levande träd av samtliga trädslag per hektar i beståndet. Om medelhöjden är 7 meter eller högre anges total grundyta av levande träd. Normalt mäts detta med relaskop enligt tidigare beskrivning. Om det endast finns ett fåtal träd kan grundytan sättas genom direkt bedömning.

**Stam död**  
0000-9999 antal/ha

Antal döda trädstammar per hektar i beståndet. OBS: Om medelhöjden är mindre än 7 meter registreras antalet döda stående stammar per hektar.

OBS: I bedömningen medräknas samtliga döda trädindivider högre än 0,5 meter (en bukett räknas som en individ). Normalt görs en stödmätning av antalet stammar inom en "typisk" mindre yta, varefter uppräknings sker till värde per hektar. I praktiken anges stamantal till närmaste 100-tal. Cirkelyta med 5,64 meters radie (yta = 100 m<sup>2</sup>), multiplicera med 100. Cirkelyta med 1,78 meters radie (yta = 10 m<sup>2</sup>), multiplicera med 1000. Stamantalet kan även uppskattas från kvadratförband (se tabell 4.5). För döda stammar anges enbart totala antalet stammar, ej trädslagsfördelning.

Tabell 4.5. Samband mellan kvadratförband och stamantal per hektar.

Kvadratförband (meter) = Antal stammar per hektar			
1.0 = 10000	1.6 = 3900	2.2 = 2100	3.5 = 820
1.1 = 8300	1.7 = 3500	2.3 = 1700	3.75 = 700
1.2 = 6900	1.8 = 3100	2.5 = 1600	4.0 = 625
1.3 = 5900	1.9 = 2800	2.75 = 1300	4.5 = 500
1.4 = 5100	2.0 = 2500	3.0 = 1100	5.0 = 400
1.5 = 4400	2.1 = 2300	3.25 = 950	

**Planthöjd**  
05-13 dm

Medelhöjd av plantskikt, 5-13 dm höjd.

**Stam lev**  
0000-9999 antal/ha

Antal levande trädstammar per hektar i beståndet

Om medelhöjden är mindre än 7 meter registreras antalet levande stammar per hektar. OBS: Där medräknas samtliga levande träd högre än 0,5 meter (en bukett räknas som en individ). Normalt görs en stödmätning av antalet stammar inom en mindre yta som är representativ för området

varefter uppräknig sker till värde per hektar (se ovan). Antalet stammar i en yta med 1,78 m radie gångras med 1000 och antalet i en yta med 5,64 m radie gångras med 100. I praktiken anges stamantal till närmaste 100-tal. OBS: Om antalet stammar är 10 000 eller fler anges 9999.

<b>Andel lev</b>
------------------

Öppnar meny Andel lev.

**Medelålder**  
001-999 år

Grundtyevägd medelålder i brösthöjd (1,3 meter). Vid återinventering skrivs värdet upp med fem år om inga åtgärder eller förändringar skett på delytan (se nedan).

Beståndets medelålder anges som ålder i brösthöjd. Åldern mäts genom att borra i ett eller två representativa träd på eller utanför provytan. I plant- och ungskogar med ett glest övre skikt av fröträd och naturvårdsträd bortser man från dessa vid åldersbestämningen (jämför bestämning av medelhöjd ovan). Om trädsiktet är mycket glest eller varierat bedömer man normalt åldern direkt utan att borra. Samma sak om man befinner sig i skog med mycket värdefullt virke (t.ex. ekskog). I yngre skog kan åldern i brösthöjd ofta bestämmas genom räkning av årsskott. OBS: Om trädhöjden är lägre än 1,3 meter anges 999. OBS: I fjällbjörkskog görs inga åldersbestämningar. Kod 999 (= ej bedömd) anges. Denna kod får också undantagsvis användas i andra "omöjliga" situationer.

<b>åter inv</b>
---------------------

Vid återinventering görs en bedömning om det angivna värdet från förra omdrevet är godtagbart. Isåfall skrivs värdet upp med fem år. Om en förändring skett på ytan, t.ex. avverkning, gallring eller kraftig naturlig störning, görs mätningen om enligt instruktion ovan.

**Skiktning**

Antalet trädsikt

- 1 Enskiktat
- 2 Tvåskiktat
- 3 Flerskiktat
- 4 Fullskiktat

Med ett trädsikt avses träd vilka sinsemellan är ungefär lika höga men vilkas medelhöjd avviker från den i andra skikt. För att flera skikt ska anges ska skillnaden i medelhöjd mellan skikten vara större än 1/3 av det närmast högre skiktets medelhöjd. Om högsta skiktet är lägre än 10 meter urskiljs endast ett skikt eller anges att beståndet är fullskiktat. För att ett skikt ska urskiljas från andra skikt ska dess grundyta uppgå till minst 5 m<sup>2</sup>/hektar eller minst 1000 stammar/hektar. För träd av överståndarkaraktär (fröträd, kvarlämnade naturvårdsträd, äldre träd i betesmarker etc., över 10 meter höga) gäller att det räcker med 10 träd per hektar för att ett eget skikt ska urskiljas. Vid låga stamantal ska träden stå någorlunda jämnt fördelade över ytan. Ett skikt kan ofta bestå av en blandning av flera olika trädarter. OBS: Endast levande träd ska räknas med i skikten. Om höjdskillnaden mellan skikten är för liten för att de ska särskiljas som egna skikt slås de samman till ett skikt.

Vid mycket låga stamantal anses beståndet vara enskiktat även om det finns träd av olika storlekar. Om det finns fler än två skikt klassas beståndet som flerskiktat. En särskild form av skikt är fullskiktad skog. För att ett bestånd skall klassas som fullskiktat skall följande krav vara uppfyllda:

Det ska finnas träd i samtliga diameterklasser (Dk1 – Dk4) enligt figur 4.6. Det grövsta trädets diameter (Dmax) skall vara minst 2 dm.

Beträffande stamantalet ( $n_1 - n_4$ ) i de olika diameterklasserna ska  $n_1 > n_2 > n_3 > n_4 > 0$ . Vidare gäller att massaslutenheten skall vara minst 0,5 (se bilaga 7).

I en fullskiktad skog är trädens dimensions- och höjdspridning mycket stor. Ofta förekommer grupper av likartade träd. En typisk blädningsskog bör vara fullskiktad.

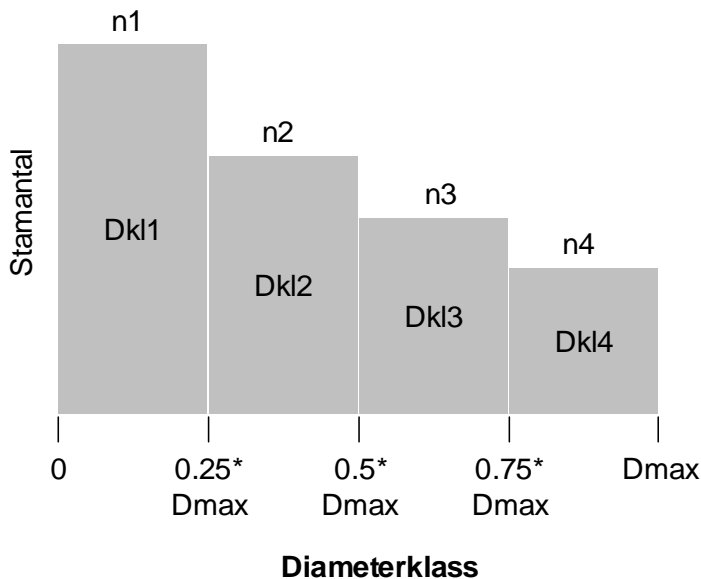

Figur 4.6. Diameterklasser för bedömning av fullskiktad skog.

#### Skog svensk

Skogsmark enligt svensk definition.

0 Nej

1 Ja

Enligt den svenska definitionen av skogsmark ska marken förmå att producera i genomsnitt minst 1 m<sup>3</sup> skog per hektar och år (ungefär träd med 10 meters medelhöjd om det är gamla träd som förekommer i någorlunda sammanhängande bestånd; 12 meter i fjällbjörkskog). Ingen annan huvudsaklig markanvändning ska förekomma. Denna kategori anges alltså vid t.ex. kalhygge. Betesmarker är således inte skogsmark, medan nedlagda åkermarker är att betrakta som skogsmark enligt denna definition om åkerbruk ej praktiserats inom de senaste 3 åren och det är uppenbart att marken inte ligger i träda. Denna kategori anges även inom reservat.

#### Skog FAO

Skogsmark enligt FAO:s definition.

0 Nej

1 Ja

Mark som ej nyttjas för andra huvudsakliga ändamål (t.ex. betesmark) och med mer än 10 % krontäcke av träd (trädarter enligt NILS) och minst 5 meters medelhöjd. Detta avser emellertid potential snarare än faktiskt tillstånd. På områden som under lång tid varit relativt opåverkade av skogsbruk ska bedömningen göras utifrån faktiskt tillstånd.

**TrädBusk FAO**

Träd- och buskmark enligt FAO:s definition

0 Nej

1 Ja

Mark utan tydlig särskild markanvändning som ej kan hänföras till någon av de tidigare kategorierna där täckningen av träd och buskar som kan nå minst 0,5 meters höjd är minst 10 %, eller täckningen av träd (träddarter enligt NILS) som kan nå minst 5 meters höjd är 5-10 %. Även detta avser potential. På områden som under lång tid varit mer eller mindre opåverkade görs bedömningen utifrån faktiskt tillstånd.

**MENY TRÄDTÄCKNING – VARIABLER**

Se artlista, bilaga 14.

Täckningen avser diffus täckning i 20 m-ytan, av samtliga förekommande levande träd oavsett höjd.

Ange 00 % om arten finns och har täckning på högst 0,4 % (motsvarar 5 m<sup>2</sup> på en odelad 20 m-yta). OBS: Lämna helt blankt om arten saknas.

I princip ska alla förekommande arter registreras men man ska inte lägga ned orimligt mycket tid för att registrera sparsamma förekomster av små trädindivider. Inventeringen måste dock alltid vara tillräckligt noggrann så att alla förekomster om mer än några kvadratmeter (1 %) registreras.

OBS: Kontrollera alltid att den summerade täckningen av alla träddarter är minst lika stor som total träd täckning, "Träd tot %". Den kan alltså vara större om träden överlappar.

**MENY ANDEL DÖD – VARIABLER**

Trädslagsandel för döda träd, andel av grundytan, summa=100 %. OBS: Lämna helt blankt om arten saknas.

0-100 %	Andel tall död
0-100 %	Andel contorta död
0-100 %	Andel gran död
0-100 %	Andel övriga barrträd död
0-100 %	Andel björk död
0-100 %	Andel asp död
0-100 %	Andel övr triv löv död
0-100 %	Andel ek död
0-100 %	Andel bok död
0-100 %	Andel övr ädla löv död (Ask, alm, lind, lönn, avenbok och fågelbär).

Trädslagsandel för döda träd anges endast om medelhöjden är över 7 meter och grundytan av döda träd är minst 1 m<sup>2</sup>/ha. OBS: Registreringen avser procentandel grundytan av respektive trädslag av totala grundytan av döda träd för hela 20-m-ytan (eller delytor). Trädslagsandelen för varje trädslag uppskattas okulärt och med utgångspunkt från uträknad andel av uppmätt grundytan. OBS: Trädslagsandel anges så noggrant som möjligt men jämna 5 %- och 10 %-klasser får anges. OBS: Kontrollera noga att summan av alla trädslagsandelar alltid blir 100 %.

**MENY ANDEL LEV – VARIABLER**

Trädslagsandel för levande träd, andel av grundyta respektive stamantal (se nedan), summa=100 %. OBS: Lämna helt blankt om arten saknas.

0-100 %	Andel tall lev	
0-100 %	Andel contorta lev	
0-100 %	Andel gran lev	
0-100 %	Andel övriga barrträd lev	
0-100 %	Andel björk lev	
0-100 %	Andel asp lev	
0-100 %	Andel övr triv löv lev	
0-100 %	Andel ek lev	
0-100 %	Andel bok lev	
0-100 %	Andel övr ädla löv lev	(Ask, alm, lind, lönn, avenbok och fågelbär).

Anges som andel av respektive trädslag av samtliga levande träd för hela 20 m-ytan eller delytor. Om medelhöjden är över 7 meter anges trädslagsblandningen som procent av grundytan. Om medelhöjden är högst 7 meter anges trädslagsblandningen som procent av totalt antal träd. Trädslagsandelen för varje trädslag uppskattas okulärt och med utgångspunkt från uträknad andel av uppmätt grundyta respektive stamantal. OBS: Trädslagsandel anges så noggrant som möjligt men jämna 5 %- och 10 %-klasser får anges. OBS: Kontrollera noga att summan av alla trädslagsandelar alltid blir 100 %.



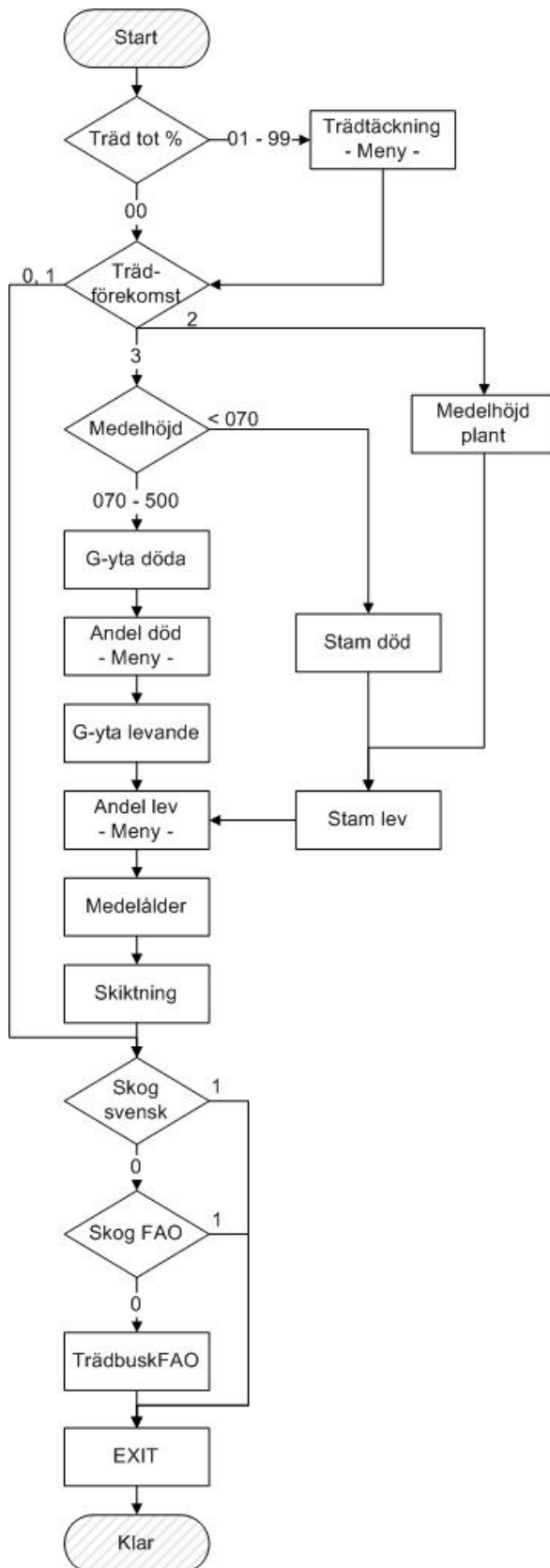

## Träd

<b>Träd tot %</b> 00 - 00 % 01 - 99 %
<b>Trädförekomst</b> 0 Trädfri mark utom hygge <0,5 ha 1 Hygge, träd <0,5 m 2 Enbart plantskikt 0,5 - <1,3 m 3 Träd >1,3 m
<b>Planthöjd</b> 05 - 13 dm
<b>Medelhöjd</b> 005 - 069 dm 070 - 500 dm
<b>Stamant död</b> 0000 - 9999 st/ha
<b>Stam lev</b> 0000 - 9999 st/ha
<b>G-yta döda</b> 00 99 m2/ha
<b>G-yta levande</b> 00 99 m2/ha
<b>Skiktning</b> 1 Ensiktat 2 Tvåskiktat 3 Flersiktat 4 Fullsiktat



## 4.6. LUNG/SKROVELLAV

### Mål

Lunglav och skrovellav är två signalarter som indikerar skoglig biologisk mångfald. Båda arterna växer företrädesvis på lövträd och är bra miljöindikatorer. Förekomst av arterna indikerar bl.a. god luftkvalitet, höga naturvärden och lång skoglig kontinuitet. Syftet med momentet är att få en indikation på tillståndet hos skogens epifytvegetation.

### Kriterier för registrering

- Momentet görs på alla trädbevuxna provytor och görs separat för respektive delyta inom 10-m-ytan.
- Lunglav och skrovellav registreras endast på lövträd med diameter på minst 100 mm. Träd som skall inventeras måste ha mittpunkten inom 10 m-ytan och en lutning hos stammen som är högst 45 grader.
- Lunglav och skrovellav registreras från trädbasen upp till 1,8 meter över marken, inklusive på grenar som är belägna lägre än 1,8 meter över marken, samt på samma sätt mellan 1,8 och 4 meter över marken. Markens nivå definieras som trädens tänkta gröningspunkt.
- Endast lavar som tydligt växer på själva trädet inklusive trädbasen registreras. Lavar på rotbenen registreras inte.
- Lavbålarna måste ha en yta av minst 1 cm<sup>2</sup> för att registreras.
- Enbart synligen friska, levande lavbålar registreras. Helt döda, fragmenterade, ofta grå- eller rosafärgade exemplar noteras inte. Om laven är missfärgad men anses levande ska den registreras.

### Arbetsgång

- Samtliga lövträd med diameter i brösthöjd på minst 10 cm söks noga igenom efter lung- och skrovellav. OBS: Dessa lavar är i allmänhet mycket sparsamt förekommande på björk. Samtliga mindre björkar behöver därför inte granskas (stickprov räcker), däremot alla större.
- Alla träd med minst en förekomst av lung- och/eller skrovellav registreras. Lövträd som saknar lavarna registreras inte. Håll noga reda på vilka träd som studerats. Vid behov sätts en snitsel på de träd som har lavar. Snitseln tas ned efter inventeringen.

### MENY LUNG/SKROV – VARIABLER

#### Träd nummer

Menyn ger automatiskt löpande numrering för alla trädstammar där åtminstone en av lavarna observerats. Saknas både lung- och skrovellav registrerar man inte någonting utan går vidare till nästa träd. Trädnummer är en identitet och ger en ny post i databasen. Om ett träd har flera stammar gäller följande:

Om trädet är förgrenat högre upp än 1,3 meter registreras det som en enda trädstam.

Om förgreningen är lägre än 1,3 meter registreras varje trädstam och dess lavar separat. De lavförekomster som finns på den gemensamma stamdelen registreras enbart på den grövsta stammen (alltså ingen dubbelregistrering).

I de följande täckningsgraderna betyder BF blankt format.

#### Trädslag

30-97 Levande lövträd Arter och koder enligt trädslagslista (se bilaga 14).

01 Dött, går att  
artbestämma

03 Dött obestämt lövträd

#### Trädsl dött

Registreras om Trädslag = 01 ovan.

30-97 Dött lövträd Arter och koder enligt trädslagslista (se bilaga 14).

#### Diameter

Klavning sker med linjalen pekande mot mitten av provytan.

0100-9999 mm

#### Lung dm<sup>2</sup> 0-1,8

Täckning (dm<sup>2</sup>) av lunglav på 0-1,8 meters höjd.

000-999 dm<sup>2</sup> BF

000: Täckning från 1 cm<sup>2</sup> till max 0,5 dm<sup>2</sup>.

001: Täckning från 0,5 till  
max 1,4 dm<sup>2</sup> etc.

#### Lung dm<sup>2</sup> 1,8-4

Täckning (dm<sup>2</sup>) av lunglav på 1,8-4 meters höjd.

000-999 dm<sup>2</sup> BF

000: Täckning från 1 cm<sup>2</sup> till max 0,5 dm<sup>2</sup>.

001: Täckning från 0,5 till  
max 1,4 dm<sup>2</sup> etc.

Total täckning i dm<sup>2</sup> av lunglav (summerat runt hela stammen) från trädbas upp till 1,8 meter respektive mellan 1,8 och 4 meters höjd. Avser täckning i torrt-något fuktigt tillstånd. Genomblöta bålur kan ha 1,5-2 gånger större yta. OBS: Om laven saknas ska fältet lämnas helt blankt (blankt format - registreringer "00" innebär att laven finns i liten utsträckning).

#### Antal fruktkr

Totala antalet fruktkroppar av lunglav på 0-1,8 meters höjd.

000-999 st

Lunglavens fruktkroppar är rödbruna (se sidan 175 i Nitare 2000, "Signalarter"). Fruktkropparna kan vara svåra att skilja från en lavparasit som ser ut som små svarta skivlika bildningar. Alla osäkra fall räknas som fruktkroppar. Om det är många görs en uppskattning av antalet.

#### Skrov dm<sup>2</sup> 0-1,8

Täckning (dm<sup>2</sup>) av skrovellav på 0-1,8 meters höjd.

000-999 dm<sup>2</sup> BF

000: Täckning från 1 cm<sup>2</sup> till max 0,5 dm<sup>2</sup>. 001: Täckning från 0,5 till  
max 1,4 dm<sup>2</sup> etc.

#### Skrov dm<sup>2</sup> 1,8-4

Täckning av (dm<sup>2</sup>) skrovellav på 1,8-4 meters höjd.

000-999 dm<sup>2</sup> BF

000: Täckning från 1 cm<sup>2</sup> till max 0,5 dm<sup>2</sup>. 001: Täckning från 0,5 till  
max 1,4 dm<sup>2</sup> etc.

## Lung/Skrov

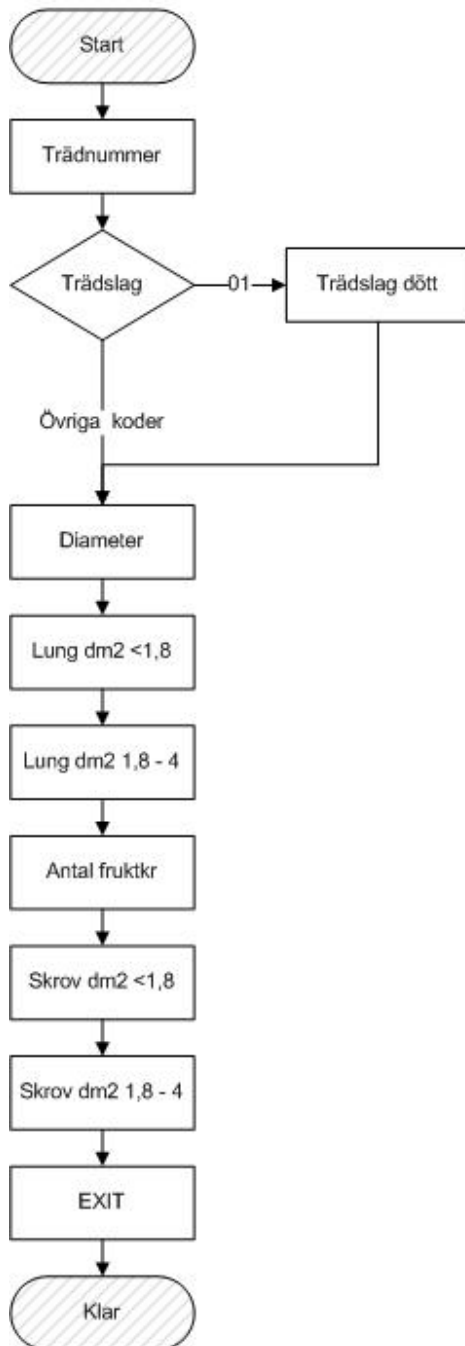

Lövträds slag
30 Björkar
41 Asp
42 Popplar
51 Ek
61 Bok
62 Hästkastanj
71 Ask
72 Almar
73 Lind
74 Lönn
75 Avenbok
76 Sötkörbär (Fågelbär)
82 Pilar
83 Apel
84 Päron
85 Kastanj
91 Klippal
92 Gråal
93 Tysklönn (Sykomoriönn)
94 Sälj
95 Rönn
96 Oxel
97 Övriga lövträd
03 Obestämt lövträd
01 Går att artbestämna



## 4.7. MARKANVÄNDNING

### Mål

Registreringarna av markanvändning kompletterar beskrivningarna av marktäckte för att ge en bild av hur marken brukas. Kunskap om nuläge och förändringar av markanvändning är intressant i sig, och bidrar dessutom till att förklara varför t.ex. vegetationen utvecklas på visst sätt.

### Kriterier för registrering

- Pågående markanvändning registreras i alla provytor/delytor, både de som fältinventeras och de som inventeras på avstånd eller från karta.
- Registreringen görs för hela 20 m-provytan, eller för varje delyta. Vid bedömningen om en viss markanvändning förekommer, beaktas hela 20 m-ytan som hänför sig till respektive delyta.
- Om flera typer av markanvändning förekommer inom ytan anges den som dominerar, d.v.s. har störst inverkan på ytans vegetation och naturvärden. Oftast är det den som har störst areatäckning, men även intensiteten kan vägas in.
- Som pågående markanvändning räknas normalt sådant som görs innevarande eller föregående år, eller om det är tydligt att aktiviteten kommer att fortsätta. Om någon nödvändig förutsättning har ändrats, räknas dock markanvändningen som upphörd (d.v.s. "historisk"), t.ex. om hägnader tagits bort kring en betesmark.
- Till historisk markanvändning räknas sådant som upphört men där det fortfarande finns tydliga och synliga spår inom ytan. Om flera användningar har förekommit anger man normalt den senaste.
- Notering om naturreservat görs inte eftersom den informationen tas från särskilda kartor i efterhand.

### Arbetsgång

- Registrera huvudsaklig marktyp för provytor/delytor. Beakta hela 20 m-ytan/delytan. Se definitioner ovan.
- Registrera pågående markanvändning inom huvudsaklig marktyp.
- På hävdad mark registreras andel låg- medel- och högvuxen vegetation. Man använder en betesmätare (en platta som ligger ovanpå vegetationen) och mäter höjden från markytan.
- Vid nyutlägg av provytan, eller på provytor i ängs- och betesmark registreras tidigare markanvändning om det finns tydliga spår av att annan markanvändning pågått.

### Definitioner

Markanvändning avser här kontinuerlig pågående mänsklig användning av marken som har tydlig inverkan på ytans utseende (t.ex. "skogsbruk", däremot inte åtgärden "avverkning"). Mer tillfällig markanvändning som inte ger några tydliga spår (rekreation i form av t.ex. bärplockning) registreras inte. Man registrerar dock områden som är tydligt avgränsade och avsatta för t.ex. rekreation. För att underlätta registreringen urskiljs ett antal "marktyper", som är specifika för detta moment. Dessa definieras i första hand av de

markanvändningstyper som ingår under varje marktyp. Beskrivningarna nedan är dock i stora drag jämförbara med definitionerna av "skog", "anlagd mark", "åker" m.m. i andra moment.

### **Åkermark**

Regelbundet plöjd mark med gröda i växtföljden, inklusive årliga grödor, slåttervall och betesvall. Till åkermark räknas även andra odlingar på tidigare plöjd/bearbetad mark som energiskog och kommersiella frukt- och bärödlingar. Smärre lotter på tomtmark och liknande av t.ex. potatis förs således till marktyp Anlagd/hårdgjord mark. OBS: Åkermark som planterats med skogsträd räknas inte som åkermark utan som marktyp Skog. Tidvis plöjd betesvall (som ingår i växtföljden) räknas alltså som åkermark. OBS: Däremot räknas inte permanent betad mark till marktyp Åkermark, utan till övrig naturlig mark. Det framgår genom att det inte längre syns tydliga plöjningsspår i mark och vegetation.

### **Anlagd/hårdgjord mark**

Anlagd mark är terrester mark där det har förekommit schaktning av jord, t.ex. tomter, bebyggelse, parker, renar vid transportleder/åkrar. På anlagd mark finns ofta sådd eller planterad vegetation men också spontant etablerad växtlighet. Det kan också vara störd substratmark där vegetationen kan vandra in om markanvändningen ändras. Mindre odlingsytor som ligger i anslutning till annan anlagd mark eller bebyggelse och inte kan räknas som egentlig åkermark förs hit, t.ex. kolonilottsområden och rabatter. Hårdgjord mark har någon form av beläggning som hindrar vegetationens etablering liksom ofta också infiltration av vatten, t.ex. byggnader, asfalterad eller grusbelagd mark. Anlagd och hårdgjord mark förs samman eftersom de oftast finns tillsammans, t.ex. vid bebyggelse, rekreationsanläggningar eller annan exploaterad mark. Gjutna eller kaklade bassänger utan någon form av vegetation eller växtsubstrat (simbassänger, reningsverksbassänger) ingår också här.

### **Skog**

Skog som används eller skulle kunna användas för skogsbruk och inte är starkt präglad av annan markanvändning. OBS: Till skillnad från den formella definitionen (svenska, se kapitel 4.5, moment Marktäcke) räknas dock inte nedlagd jordbruksmark som ej aktivt planterats och där den spontana igenväxningen ännu ej lett till 10 % krontäckning och 5 meters höjd (jämför kapitel 4.10, moment Detaljerade träddata). Hit räknas även skogsreservat, hyggen samt fröplantager. Till skogsmark hör också vissa typer av skogsbeten där trädskiktet och markvegetation fortfarande har karaktär av skogsmark, röjda ledningsgator och mindre ytor för rekreation (rastplatser, motionsspår) i annars helt skogsdominerad miljö, samt all skogplanterad före detta jordbruksmark.

### **Övrig/naturlig mark**

Mark som hålls öppen på annat sätt än genom skogsbruksåtgärder eller plöjning. Hit räknas också övergiven jordbruksmark med högst 10 % trädäckning eller högst 5 meters trädhöjd. Denna klass inkluderar mark som i huvudsak används för djurhållning, OBS: Dock inte skogsbete (marktyp Skog) eller betesvall (marktyp Åkermark). Till marktyp Övrig/naturlig mark förs också täkter och deponier samt olika typer av impediment såsom öppna myrar, hållmarker och fjäll ovanför trädgränsen.

### **Vatten**

Del av permanent vattensamling, sjö/hav eller vattendrag inklusive den vattenpåverkade strandzonen. OBS: Undantag är strandskogar (marktyp Skog) eller betade strandängar (marktyp Övrig/naturlig mark) som inte räknas hit även om de under korta perioder under året kan vara vattentäckta. Till marktyp Vatten räknas också dammar i tätortsnära miljö eller större rekreationsområden, som anlagts för fiske eller som prydnadsdammar, liksom grävda dammar på golfbanor och i parker. OBS: Dock räknas inte gjutna/kaklade bassänger hit, utan dessa förs till marktyp Anlagd/hårdgjord mark.



### Rekreation

Markanvändning Rekreation anges bara för avgränsade, anlagda eller på annat sätt iordninggjorda områden med rekreation som huvudsyfte, t.ex. parker, badplatser, golfbanor, campingplatser, slalombackar och andra motionsanläggningar i utomhusmiljö. OBS: Enstaka motionsspår, parkbänkar m.m. i t.ex. ett skogsområde räknas inte hit om de inte är del av ett större, särskilt avgränsat friluftsområde. Här gäller också att smärre områden mellan t.ex. olika golfhål, och pister och lift förs till rekreationsytan.

Rekreationsområden kan hamna i olika marktyper. Oavsett vilken huvudsaklig marktyp man har angivit har man samma valmöjligheter att ange t.ex. typ av rekreation. Inom en och samma rekreationsområde (t.ex. en park eller en campingplats) kan man alltså avgränsa anlagda, skogklädda, vattentäckta och naturliga/öppna ytor. Mindre rekreationsområden där man inte har schaktat jord utan på sin höjd lagt på material, t.ex. motionsspår och rastplatser, noteras som rekreationsområden under huvudtyp av marktyp (Skog eller Övrig mark). Planterade/sådda gräs-, busk- och trädområden i anslutning till bebyggelse anges som rekreationsområden på anlagd mark medan större sparade dungar i rekreationsområden räknas till marktypen Skog eller Övrig/naturlig mark.

### MENY MARKANVÄND – VARIABLER

<b>Marktyp</b>	Se definitioner ovan.
1 Åkermark	
2 Anlagd/hårdgjord mark	
3 Skog	
4 Övrig/naturlig mark	
5 Vatten	
<b>Åkermark</b>	Pågående markanvändning på åkermark.
0 Träda/ ingen synbar markanvändning	Obrukad/övergiven åkermark eller mark i flerårig träda där det fortfarande finns spår efter plöjning/harvning. Ofta ogräsdominerad eller spontant etablerad vegetation, eventuellt med glest kvarstående gröda.
1 Nyl markbearb/plöjd /harvad /sådd)	Nyligen plöjd, harvad eller nysådd åker med bart substrat, där typ av gröda inte kan bestämmas.
2 Annuella grödor	Spannmål, oljeväxter, rotfrukter eller foderväxter. Vallväxter kan eventuellt vara insådda tillsammans med grödan.
3 Slåttervall inom de senaste 5 åren).	Icke-betad åkermark med insådd, flerårig vallgröda. Tydliga spår av plöjning (som regel
4 Betad vall (djurhållning)	Stängsel kring vallen och pågående bete. Tydliga spår av plöjning. Insådd vallgröda. Ofta tidigare slagen vall där djuren släppts efter skörden.
5 Energiskog	Intensivodling av arter ur släktena Salix och Alnus.
6 Frukt/bärodling	Kommersiell storskalig frukt- och bärodling på åkermark
<b>Anlagd mark</b>	Pågående markanvändning på anlagd mark.
0 Ingen synbar markanvändning	Anlagd mark där markanvändningen har upphört, t.ex. övergiven tomtmark eller ruderatmark.
1 Kolonilottsodling	Småskalig husbehovsodling i kolonilottsområde. Räknas som anlagd eftersom den ofta utgör en blandning mellan odlad och annan vegetationsklädd mark och inte är kommersiellt odlad åker.
2 Rekreation (anläggning)	Anlagda grönytor och rabatter i parker, friluftsanläggningar, golfbanor m.m. större än 0,1 ha.

3 Bostadstomt	Enskilt eller få (högst 5) bostadshus tillsammans inklusive tydligt avsatt tomtmark.
4 Tätortsbebyggelse	Flera bostadshus och andra byggnader (minst 6) tillsammans samt angränsande vägar, affärer och grönytor mindre än 0,1 hektar m.m.
5 Jordbruksbebyggelse	Ekonomibyggnader, gårdsplaner, gödselbrunnar m.m. inom jordbruket (inklusive enstaka bostadshus).
6 Industriverksamhet	Om ett område i anslutning till industri är inhägnat förs hela det inhägnade området till denna kategori. Även anslutande uppläggningsplatser etc.
7 Transport	I huvudsak vägar och järnvägar med tillhörande parkeringar bangårdar m.m. Hit räknas hela det siktröjda området kring vägar.
8 Pågående exploatering /väg /bygge	Nyligen schaktad mark, t.ex. vägbygge eller annan exploatering. Om marken inom kort är färdig att tas i bruk och syftet är tydligt förs det dock in under respektive ordinarie användning.
<b>Skogsmark</b>	Pågående markanvändning i skog.
0 Pot. skogsbruk, inga avverkningspår	Skogbeklädd mark lämplig för skogsproduktion och som inte i väsentlig utsträckning används för annat ändamål, och som inte visar spår av skogsbruksåtgärder. Hit kan även räknas skogliga reservat även om inget skogsbruk får bedrivas.
1 Skogsbruk	Skog med spår av skogsbruksåtgärder.
2 Skogsbruk, hänsynsyta	Skog som sparats av bl.a. naturvårdsskäl efter avverkning i omgivningen.
3 Hygge	Nyligen skogsavverkad mark, inkluderande plantskog med medelhöjd lägre än 1,3 meter.
4 Fröplantage	Ofta inhägnade, glest planterade och tuktade (yviga kronor) tallar eller granar.
5 Kraftledningsgata	Röjd gata för kraftledning i skog. Träd och buskar röjs men markvegetationen hävdas normalt inte. Även rågångar räknas hit.
6 Skogsbete (+skogsbruk)	Skogbeklädd mark lämplig för skogsproduktion men som används för bete med tamdjur (t.ex. nöt och får). Trädskikt med "skogskaraktär", dock ej igenväxningsmark.
7 Rekreation (+skogsbruk)	Skogklädd mark i t.ex. friluftss- eller campingområde, park eller mark inom tätort.
8 Nyligen skogsplanterad åker	Åkermark som nyligen planterats med skogsträd, plantor med medelhöjd lägre än 1,3 meter.
<b>Övrig mark</b>	Pågående markanvändning på övrig mark.
0 Ingen synbar markanvändning	Markanvändning okänd eller obetydlig.
1 Djurhållning, naturmark	Ogödslad och obearbetad mark, ofta stenig, där vegetationen är tydligt betes- eller tramppåverkad. Inhägnat eller tydligt avsatt område.
2 Djurhållning kultiverad/gödsl mark	Gödselpåverkad mark där stenar är bortplockade. Här ingår mark som längre tillbaka varit åker, eventuellt i en mosaik med naturlig mark.
3 Slåtter/gräsklippning	Slåttermark, hackslått eller klippning på naturtomt.
4 Rekreation (naturmark)	Naturlig mark inom mark avsatt för rekreation, t.ex. park eller friluftsområde.
5 Bostadstomt (naturmark)	Naturtomt inom tydlig tomtgräns, kanske röjd men ej grävd eller

6 Täkt	schaktad. Sand-, grustag, stenbrott samt torvtäkter med pågående brytning.
<b>Djurslag</b>	Huvudsakligt djurslag.
1 Nötkreatur	Kor, kvigor, stutar, kalvar m.m.
2 Får - inkl viltfår	Får, inklusive "viltfår".
3 Hästar	Hästar.
4 Hjortar	Hjortar i hägn.
5 Renar – rengården	Renar i rengården.
6 Grisar	Tamsvin.
7 Tamfåglar – höns gäss struts	Höns, gäss eller strutsar.
8 Andra djurslag	Andra djurslag (vildsvin i hägn m.m.).
<b>Veg &lt;5 cm %</b> 000-100%	Täckning av lågvuxen vegetation i betad mark, genomsnittlig vegetationshöjd (förutom eventuella blomställningar m.m.) 5 cm eller lägre. Här ingår även vegetation på torr och vidsträckt hållartad mark i betad miljö som naturligt är lågvuxen.
<b>Veg 5-15 cm %</b> 000-100%	Täckning av måttligt högvuxen vegetation i betad mark, genomsnittlig vegetationshöjd (förutom eventuella blomställningar m.m.) 5 till 15 cm.
<b>Veg &gt;15 cm %</b> 000-100%	Täckning av högvuxen vegetation i betad mark, genomsnittlig vegetationshöjd (förutom eventuella blomställningar m.m.) 15 cm eller högre.
<p>Det lämpligaste sättet att kalibrera höjdbedömningen är att använda en betesmätare. Den har en skiva som är 30 x 30 cm och väger 430 g. Skivan sänks ned på vegetationen, och höjden från marken läses av på en mätstång. Det är alltså en slags medelhöjd som avses, där enstaka uppstickande blad eller blomställningar inte räknas med. Betesmätaren är lätt att använda, och man kan därför göra testmätningar på många ställen inom ytan, för att få en uppfattning om vilka delar av ytan som har vegetation inom respektive höjdiintervall. Eftersom betesmätaren är en ofta använd standardmetod, är det sedan lätt att jämföra dessa värden med de från andra undersökningar.</p>	
<b>Veg tuvor %</b> 000-100%	Täckning av täta, distinkta tuvor av gräs eller starr som märks som en tydlig upphöjning. Förekommer oftast på fuktig-blöt mark. Hit räknas framför allt tuvor av tuvåtäl, tuvstarr m.m.

Vegetationshöjdsbedömningen avser fältskiktets höjd ovanför ev. mosskikt. Om man mäter noggrant genom att trycka ihop mossan kan man i vissa fall få högre vegetation än 5 cm även om det nästan inte finns något fältskikt alls, men det är alltså inte det som avses. Med "vegetation i betad mark" avses sådan där det huvudsakligen är betet som skapat det nuvarande utseendet, och där ingår även ytor med tätt mosskikt och relativt sparsamt fältskikt. Däremot ingår inte t.ex. block/hällmark, söndertrampade ytor eller vegetationsfria ytor under granar och täta buskage i bedömningen. Om sådana delar finns i provytan/delytan blir alltså den sammanlagda täckningen av veg % -variablerna mindre än 100 %. För att "Veg % tuvor" ska anges måste tuvorna vara täta och distinkta. Om man t.ex. sätter foten lätt på dem ska det kännas att det är en tydlig upphöjning.

<b>Rekreation</b>	Typ av rekreationsyta.
1 Badplats	Röjd naturmark, anlagd och/eller hårdgjord mark vid särskilt avgränsad eller frekvent använd badplats.
2 Golfbana	Röjd naturmark, anlagd och/eller hårdgjord mark inom golfbaneområde.
3 Camping	Kommersiell eller annan särskilt avsatt yta för camping, i t.ex. reservat eller vid friluftsgårdar.
4 Slalombacke	Röjd eller anlagd mark för utförsåkning, ofta med liftar.
5 Annan idrotts /motionsanläggning	Annan idrotts- eller motionsanläggning, t.ex. löparbanor, fotbolls- eller tennisplan.
6 Park	Större grönyta för rekreation vid tätort eller herrgård som oftast innehåller större eller mindre del anlagd mark (gräsmatta), planterade träd m.m.
7 Annan rekreationsyta	Annan yta permanent avsatt för rekreation.
<b>Täkt</b>	Typ av täkt.
1 Torvtäkt	Torvtäkt i myr (d.v.s. mark med minst 30 cm torvdjup).
2 Sand- och grustäkt	Täkt för sand och grus (högst 20 mm kornstorlek), mineraljord, oftast glacifluvialt material i t.ex. åsar.
3 Bergtäkt	Täkter i berg.
4 Matjordstäkt	
5 Annan täkt	
<b>Transp-yta</b>	Typ av transportyta.
1 Fordonsparkering/väg	Mark som används för fordonstrafik, parkering m.m.
2 Järnväg/bangård	Mark som används för trafik med järnväg inklusive bangårdar, perronger m.m.
3 Hamn	Mark avgränsad för båttrafik och anknytande verksamhet, både fritidshamnar och andra.
4 Flygplats	Avgränsat område i anslutning till flygplats, dock ej näraliggande vägar och parkeringar avsedda för privatfordon.
5 Annan transportyta	
<b>Nytt utl./ÄBO?</b>	Ange om provytan är ett nytt utlägg av en ordinarie provyta, eller en provyta inom ett ängs- och betesobjekt.
0 Nej, återinventering	
1 Ja, nytt utlägg eller ÄBO	
<b>Tidigare anv.</b>	Typ av tidigare markanvändning. Tydliga spår ska finnas, och den tidigare markanvändningen måste vara skild från nuvarande markanvändning.
0 Ej aktuellt	Tydliga spår saknas, eller tidigare markanvändning ej skild från nuvarande.
1 Tidigare åkerbruk	Jämn mark utan sten och träd, ofta diken och plogtiltor längs kanten, dock inte kultiverad betesmark (se nedan).
2 Tidigare beteshävd nat betesmark	Tidigare betad mark som inte är markberedd, plöjd, gödslad eller insådd.
3 Tidigare beteshävd kult betesmark	Tidigare betad mark som varit helt eller delvis markberedd, plöjd, stenröjd eller gödslad.
4 Tidigare slätter	Slätter som huvudsaklig hävd, t.ex. övergivna lövängar eller slåttrade

5 Tidigare skogsbruk	våtmarker. Hit räknas inte marker som i historisk tid slåtrats, men som under lång tid därefter varit betade. Tydliga spår av att uppvuxen skog avverkats och att man sedan övergått till annan markanvändning (t.ex. bete). Kvarvarande stubbar m.m.
6 Tidigare täktmark	Igenväxande eller återställda täkter. Kan vara både mer storskaliga grustäkter, kalkbrott m.m., eller små, äldre husbehovstäkter (torv, märgel).
7 Tidigare industri /bebyggd /tomtmark	Förfallna industritomter, övergivna bostadstomter och liknande.
<b>Bete veg</b>	
0 Nej, inga spår i vegetation	Spår av bete i markvegetationen. Fält- och bottenskikt är tydligt betespåverkat. Ofta tät, lågvuxen, gräsdominerad vegetation, även på frisk till fuktig mark. Kvarstående hävdgynnade växter (rödven, daggekåpa, gullviva, ängsvädd, vitklöver, blåsuga m.m.). I fuktig till blöt mark förstärks ofta tuvbildningen av betet p.g.a. ökat tramp på marken mellan tuvorna.
1 Ja, spår i vegetationen	
<b>B stängsel</b>	
0 Nej, inget stängsel	Spår av bete i form av stängsel. Kvarlämnade stängsel som verkar ha omgett ytan, t.ex. trådar och stolpar för taggtråd, kvarlämnad trägårdesgård.
1 Ja, äldre stängsel finns	
<b>B träd busk</b>	
0 Nej inga betespåv träd/buskar	Spår av bete på träd och buskar. Direkt betespåverkan, t.ex. "beteshorisont" på lövträd, granar och enar (grenar avbetade upp till ca 1-1,5 meters höjd). Knotiga, tidigare avbetade småplantor av buskar och mindre träd. Däremot räknas inte mer indirekta tecken på tidigare öppen mark (t.ex. döende enar eller ekar inne i tät skog).
1 Ja betespåverkade träd/buskar	
<b>B spillning</b>	
0 Nej ingen spillning	Spår efter bete i form av spillning. Kvarlämnad, urskiljbar spillning av nöt, får eller häst som inte blivit helt övervuxen med vegetation.
1 Ja äldre spillning finns	
<b>Slätter veg</b>	
0 Nej, inga slätterspår i vegetation	Fält- och bottenskikt är tydligt slätterpåverkade. Tät, lågvuxen gräsvegetation med hävdgynnade växter (jämför bete). Ibland svårt att skilja från bete, som är det som anges om man är osäker. Tillsammans med övriga spår av slätter är dock allmän indikation på hävd tillräcklig. Slätter är det vanliga på renar, små hackslåttor, myrar m.m. Svinrot är en god slätterindikator på frisk mark.
1 Ja, slätterspår i vegetationen	
<b>S hässja</b>	
0 Nej, inga hässjor	Spår av slätter i form av kvarstående hässjor för hö inom synhåll och på en yta som tydligt hänger samman med provytan, så att hävden bör ha varit densamma. Även störor i närheten som bör ha använts som hässjor på provytan och lutats mot träd, vägg eller dylikt. Hässjorna eller de lagrade störrarna kan vara delvis övervuxna eller raserade.
1 Ja, äldre hässjor finns	
<b>S lada</b>	
0 Nej, inga ängslador	Spår av slätter i form av kvarstående ängslador för hö, inom synhåll och på en yta som tydligt hänger samman med provytan så att hävden kan förmodas ha varit densamma.
1 Ja, äldre ängslador finns	

**S sildike**

- 0 Nej, inga sildiken
- 1 Ja, äldre sildiken finns

Spår av slätter i form av kvarvarande sildiken, d.v.s. små grunda diken som ofta går tvärs emot lutningsriktningen, för att leda ut vatten som kan sippra ut jämnt över ytan.

**Tidpunkt**

- 00 Innevarande år
- 01 För 1 år sedan
- 02 För 1-2 år sedan
- 05 För 2-5 år sedan
- 10 För 5-10 år sedan
- 25 För 10-25 år sedan
- 50 För 25-50 år sedan
- 99 För >50 år sedan

Uppskattad tidpunkt när tidigare markanvändning avslutades.

Kategori 99 anges endast när mycket tydliga spår efter tidigare markanvändning noteras.

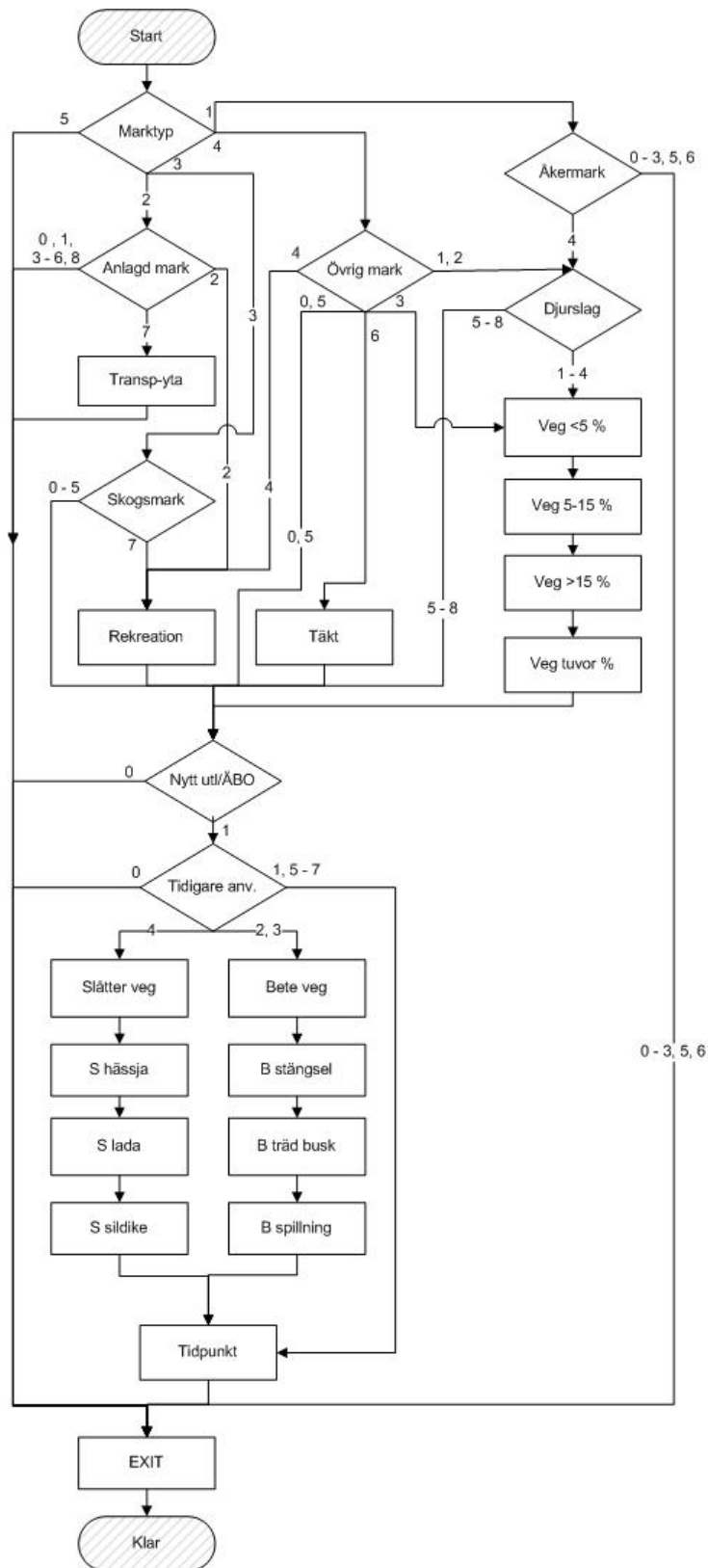

## MarkAnv

<b>Marktyp</b>
1 Åkermark
2 Anlagd mark
3 Skogsmark
4 Övrig/naturlig mark
5 Vatten
<b>Åkermark</b>
0 Träda/ingen synbar markanvändning
1 Nyl markbearb/plöjd/harvad/sädd
2 Annueella grödor
3 Slättervall
4 Betad vall
5 Energiskog
6 Fruktt bärödling
<b>Anlagd mark</b>
0 Ingen synbar markanvändning
1 Kolonilottsodling
2 Rekreation (anläggning)
3 Bostadstomt
4 Tätortsbebyggelse
5 Jordbruksbebyggelse
6 Industriverksamhet
7 Transport
8 Pågående exploatering
<b>Skogsmark</b>
0 Pot. Skogsbruk, inga avv. Spår
1 Skogsbruk
2 Skogsbruk, hänsynsytta
3 Hygge
4 Fröplantage
5 Kraftledningsgata
6 Skogsbete (+skogsbruk)
7 Rekreation (+skogsbruk)
8 Nyligen skogsplanterad åker
<b>Övrig mark</b>
0 Ingen synbar markanvändning
1 Djurhållning, naturmark
2 Djurhålln kultiverad/gödsl mark
3 Slätter/gräsklippning
4 Rekreation (naturmark)
5 Bostadstomt (naturmark)
6 Täkt
<b>Djurslag</b>
1 Nötkreatur
2 Får - inkl viltfår
3 Hästar
4 Hjortar
5 Renar - rengården
6 Grisar
7 Tamfåglar - höns gäss struts
8 Andra djurslag
<b>Nytt utlägg/ÅBO</b>
0 Nej
1 Ja
<b>Tidigare anv</b>
0 Ej aktuell
1 Tidigare åkerbruk
2 Tidigare beteshävd nat betesmark
3 Tidigare beteshävd kult betesmark
4 Tidigare slätter
5 Tidigare skogsbruk
6 Tidigare täktmark
7 Tidigare industri/bebyggd/tomtmark





## 4.8. ÅTGÄRDER/PÅVERKAN

### Mål

I momentet registreras mänskliga åtgärder, oavsiktlig påverkan och vissa naturliga processer som påverkar naturen, och gör att man kan förstå orsakssambanden bakom trender i landskapets utveckling. Det ger underlag för att utvärdera hur styrmedel från samhället lett till förändrat beteende. Momentet är ett komplement till moment Markanvändning men fokuserar på enskilda faktorer eller händelser (t.ex. gallring) snarare än på den långvariga eller sammansatta användningen av marken (t.ex. skogsbruk).

### Kriterier för registrering

- Åtgärder/påverkan bedöms för respektive delyta, men åtgärder i hela 20 m-ytan beaktas om de berör de aktuella polygonerna. Täckningsbedömningen för åtgärderna görs däremot för 10 m-ytan ("diffus täckning" på den andel som berörs, jfr. Figur b1), bl.a. för att man ska kunna relatera den till markvegetationens utseende.

- Förekomst av deponering/ackumulering registreras bara om det förekommer i 10 m-ytan.

Åtgärder med mycket obetydlig påverkan registreras inte. Som regel bör minst 5 % av ytan vara berörd för att åtgärden ska registreras.

- Bedömningen görs som regel endast om det finns tydliga spår av att någon av de uppräknade åtgärderna eller påverkanstyperna har ägt rum under de senaste 5 åren. Undantag görs dock för markavvattning, där åtgärden anges även om den skett längre tillbaka i tiden. Dikning syns fortfarande mycket tydligt och har genomgripande konsekvenser även om den skett för betydligt mer än 5 år sedan. Vilken påverkan som har skett kan vara en bedömningsfråga, där skarpa riktlinjer inte alltid kan ges i förväg. Obs: övertolka inte faktorer som kan ha påverkat naturens utseende om det inte är tydligt att en påverkan faktiskt har ägt rum.

### Arbetsgång

- Ta ställning till varje enskild typ av åtgärder eller påverkan för varje delyta som besöks i fält. Beakta även delar av berörda polygoner ut till en radie av 20 meter.
- Ange undertyp av åtgärd/påverkan.
- Ange träd- eller buskart i planteringar.
- Ange täckning samt tidpunkt för senaste åtgärd/påverkan av varje huvudtyp.

### Definitioner

#### **Avverkning/röjning/gallring**

Innefattar alla åtgärder för att aktivt hugga eller röja bort träd och buskar.

#### **Markstörning/markberedning**

En yta anses påverkad om mineraljord, humus eller förna (inklusive stenar och rötter) är blottlagda som en följd av påverkan eller om nyligen störd yta är bevuxen med ruderväxter (t.ex. groblad, vitgröe, ruderala mossor eller ruderala lavar). OBS: Om det finns bar jord och annat som beskrivits ovan utan att någon störning/påverkan föreligger registreras ytan inte som störd eller påverkad.

**Naturlig ackumulering**

Detta avser oorganiskt material (oftast sten, grus eller sand) som på naturlig väg överlagrat tidigare markyta, normalt genom ras eller sedimentation.

**MENY ÅTGÄRDER – VARIABLER****Avvattning**

Förekomst av markavvattnande diken inom 20 m-ytan. Naturliga vattendrag räknas inte, förutom om de är kraftigt rätade eller fördjupade så att marken därför avvattnas.

0 Ingen markavvattning

Inget dike.

1 Dike i fastmark

Dike grävt i fastmark med annat substrat än torv, d.v.s. mineraljord eller brunjord/kulturljordmån.

2 Dike i torvmark

Dike grävt i myrmark, d.v.s. i torvsubstrat som är djupare än 30 cm.

3 Vägdikey e.d.

Dike som grävts längs en anlagd väg för att dränera väggroppen.

4 Dike igenlagt

Dike som fyllts igen med jord m.m.

**Avvattning tid**

Tidpunkt för markavvattning

00 Innevarande år el säsong

01 Föregående år el säsong

02 År el säsong 2

05 År el säsong 3-5

10 Äldre än 5 år

**Störning**

Förekomst av markberedning/störning inom 20 m-ytan.

00 Ingen markberedning

/störning

01 Fläckmarkber.

Marken är endast fläckvis störd till skillnad från Harvning/plöjning.

/högläggning

Normalt ligger fläckarna med ungefär 2 meters avstånd.

02 Harvning/plöjning Linjär markberedning i skog

Skogsmarksharvning, annan harvning samt plöjning utanför åker.

03 Annan

grävningpåverkan

04 Markstörn. från fordon

Markstörning p.g.a. fordonstrafik, även skotrar och traktorer. OBS: Hit räknas dock inte anlagda vägar.

05 Markstörn. från människa

Markstörning som uppstått genom tramp av människor.

06 Markstörn. från tamdjur

Tramp av tamdjur, t.ex. kor, hästar och får.

07 Markstörn. från renar

Markstörning som uppstått genom tramp av renar.

08 Markstörn. från vildsvin (bök)

Markstörning som uppstått genom tramp och bök av vildsvin.

09 Markstörn fr andra vilda djur

Markstörning som uppstått genom tramp, bök m.m. av andra vilda djur.

10 Vinderosion

Vindblottor i fjällen, sanddyner m.m.

11 Komb tramp/vindstörn i fjällen

Både vind- och tramppåverkan, t.ex. vindblottor i områden med tramp av ren, turism m.m.

12 Blottad jord i rotvältor

Markstörning som uppstått vid rotvältor.

13 Vattenerosion - spår

Ytan är påverkad av erosion från vatten.

14 Raserosion - skred

Ytan är påverkad av ras (inklusive brinkar m.m. i anslutning till

	stränder).
<b>Störning tid</b>	Tidpunkt för markberedning/störning.
00 Innevarande år el säsong	
01 Föregående år el säsong	
02 År el säsong 2	
05 År el säsong 3-5	
<b>Störning %</b>	Täckning av markberedning/störning.
000-100%	OBS: Täckningsgraden anges för 10 m-ytan.
<b>Bränning</b>	Förekomst inom 20 m-ytan. Tydliga spår av bränning (sot, bränt trä m.m.) i fält- och bottenskikt.
0 Ingen	
1 Hyggesbränning	Bränning på hygge efter slutavverkning.
2 Punktvis bränning, t.ex. efter röjning	Den sydligaste delen av brandfläcken ska vara belägen inom 10 m-ytan.
3 Annan typ av brand	
<b>Bränn tid</b>	Tidpunkt för bränning.
00 Innevarande år el säsong	
01 Föregående år el säsong	
02 År eller säsong 2	
05 År eller säsong 3-5	
<b>Bränn %</b>	Täckning av bränning.
000-100%	OBS: Täckningen anges för 10 m-ytan.
<b>Plantering</b>	Förekomst av plantering av träd och buskar inom 20 m-ytan. Noteras om tätheten motsvarar fler än 300 plantor per hektar (d.v.s. medelavstånd ca 6 m). Hjälpplantering ingår, d.v.s. när enstaka plantor satts ut för att fylla luckor i en mindre framgångsrik plantering. OBS: Plantering i trädreder, bårder, häckar m.m. noteras inte.
0 Ingen plantering	
1 Återbeskogning på hygge	
2 Trädplantering på åker-/betesmark	
3 Annan plantering av träd	
4 Plantering av buskar	
<b>Plant träd</b>	Planterat trädslag.
11-97 Trädslag	Arter och koder enligt trädslagslista (se bilaga 14).
<b>Pl träd tid</b>	Tidpunkt för plantering av träd.
00 Innevarande år el säsong	
01 Föregående år el säsong	
02 År el säsong 2	
05 År el säsong 3-5	
<b>Plant busk</b>	Planterad buskart.
00-99 Buskart	Arter och koder enligt buskartlista (se bilaga 14).
<b>Pl busk tid</b>	Tidpunkt för plantering av buskar

00 Innevarande år el säsong

01 Föregående år el säsong

02 År el säsong 2

05 År el säsong 3-5

**Avverkning**

0 Ingen avverkning

1 Slutavverkning

Förekomst av avverkning, röjning eller gallring inom 20 m-ytan.

2 Gallring

Föryngring genom kalhyggeskogsbruk. Ofta sparas några fröträd eller naturvårdsträd. Ska även anges om avverkningen gjorts för att föra över marken till annan markanvändning. I dessa fall anges slutavverkning om massaslutenheten före åtgärden överstigit 0,3 men efter åtgärden understiger 0,3 (se bilaga 7). Anges även om det efter avverkningen kvarstår ett undre skikt (plantskog eller ungskog) som har högre slutenhet än 0,3.

3 Blädning

Utglesande avverkning huvudsakligen av träd med diameter i bröst höjd över 10 cm. Efter avverkning kvarstår ett bestånd tätare än gränsen för kalmark (massaslutenhet 0,3, se bilaga 7). Minst 10 % av den grundyta beståndet hade före åtgärden har tagits ut.

Motsvarar gallring, fastän träd av alla dimensioner har tagits ut, vilket ger stor diameterspridning i kvarvarande bestånd. Dock kan ett stort antal av de grövsta träden ha avverkats. Normalt endast i granskogar, och ska ej sammanblandas med så kallad höggallring, som ofta praktiseras i tallskog. Vid blädning hålls marken kontinuerligt träd täckt till skillnad från vid hyggeskogsbruk och höggallringar.

4 Ungskogsröjning

Utglesning i beståndsvårdande syfte i plantskog och ungskog (uttagna träd huvudsakligen smalare än 10 cm).

5 Underröjning i äldre skog

Små träd har avverkats under större/äldre träd. Kan genomföras såväl i skogsmark (normalt före slutavverkning) som i betesmarker och parkområden.

6 Buskröjning

Motsvarar röjning men i huvudsak buskar har röjts bort. Om både träd och buskar röjts anges den åtgärd som motsvarat största förändring i vegetationstäckning/"krontäckning".

7 Diversehuggning

Avverkning som inte passar in under någon av annan kategori, t.ex. avverkning av enstaka större träd i betesmarker.

8 Avverkning av överståndare ungskogar.

Enstaka träd från en tidigare trädgeneration har avlägsnats i

**Avverk tid**

00 Innevarande år el säsong

01 Föregående år el säsong

02 År el säsong 2

05 År el säsong 3-5

Tidpunkt för avverkning, röjning eller gallring.

**Naturhugg**

0 Nej

1 Ja viss grad

Förekomst av naturvårdshuggning. OBS: inom 20 m-ytan.

Avverkning som påtagligt gynnar naturvärdena även om det primära skälet varit ekonomiskt (t.ex. om ett stort antal lövträd sparats som

2 Ja hög grad	överståndare). Innefattar också huggning för att gynna rekreativa värden. Genomförts i första hand för att främja naturvärdena, t.ex. avverkning av gran i ekhagar eller friställning av större lövträd.
<b>Deponering</b>	
00 Ingen deponering /ackumulering	OBS: För deponering/ackumulering anges endast förekomst inom 10 m-ytan. Minsta påverkade yta är 0,25 m <sup>2</sup> . Åtminstone vissa delar ska ha tillkommit under de senaste 10 åren. Ingen deponering större än 0,25 m <sup>2</sup> .
01 Hushållsavfall	Matavfall, plast, flaskor, konservburkar m.m. avsett för hushållsbruk.
02 Metallsrot	Större metallföremål, t.ex. verktyg, cyklar och maskiner.
03 Kemikalieavfall	Behållare avsedda för bekämpningsmedel, rengöringsmedel, oljeprodukter m.m.
04 Sten	Nyligen deponerat stenavfall, t.ex. spräng- och byggsten.
05 Grävmassor	Jord m.m. som deponerats som avfall efter grävarbeten.
06 Byggavfall	Rester från byggverksamhet eller rivning av byggnad, t.ex. gips, betong och trävirke.
07 Hygges-/röjningsavfall röjning.	Större högar av grenar, ris m.m. efter skogsavverkning eller
08 Övr avfall, blandade typer	Blandningar av ovanstående och/eller andra typer av avfall (kasserat djurfoder, rester från industriell verksamhet, slagg, aska, m.m.).
09 Annan typ av deponering	Annan typ, ospecificerat. Lämna en skriftlig kommentar på papper.
10 Naturlig ack. av finmaterial	Naturlig ackumulation av finmaterial avser sandfraktion och mindre (kornstorlek mindre än 2 mm). Tjocklek av överlagrade massor över 5 cm, täckt yta över 5 % av den beaktade arealen.
11 Naturlig ack. av grovmaterial	Se ovan. Grovmaterial avser grus och större fraktioner (större än 2 mm kornstorlek).
<b>Deponer tid</b>	
00 Innevarande år el säsong	Tidpunkt för deponering/ackumulering. OBS: Gäller senaste tillfälle för deponering.
01 Föregående år el säsong	
02 År el säsong 2	
05 År el säsong 3-5	
<b>Deponer %</b>	
001-100%	Täckning av deponering/ackumulering. OBS: Täckningen anges för 10-m-ytan.



## 4.9. MARKBESKRIVNING

### Mål

Syftet är att översiktligt beskriva markens egenskaper på provytorna på såväl fastmark som torvmark. På torvmark och annan torvtäckt mark beskrivs även olika typer av myrvegetation. Med kunskap om markförhållanden kan man bättre förstå ändringar i vegetationens sammansättning och struktur, störningar, påverkan och landskapets sammansättning bättre. Markvariablerna är ett viktigt stöd vid utvärdering av andra variabler.

### Kriterier för registrering

- Markbeskrivning görs på alla cirkelprovtytor (10 m-radie) som besöks i fält. Registreringen görs separat för varje delyta.



Vid återinventering registreras endast variabler för myrvegetation, om sådan finns på delytan. Se vidare nedan.

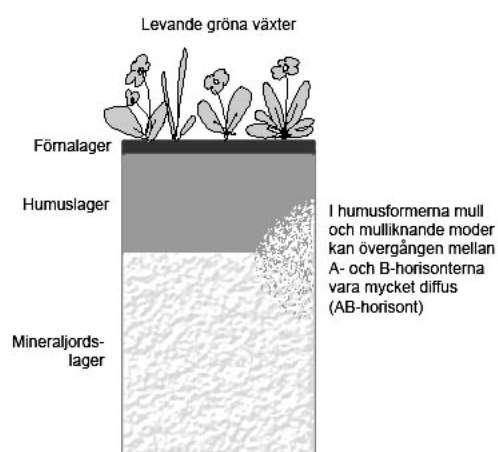

Figur 4.7. Jordprofil där olika lager och skikt illustreras.

### Arbetsgång

- Bestäm fuktighetsvariabler.
- Bestäm lutning och lutningsriktning.
- Ta prov med jordsond/spade och bestäm jordmån och markslag.
- På fastmark bestäms humuslagrets tjocklek, jordart, textur, jorddjup och blockighet.
- På mark med myrvegetation bestäms eventuell täckning av fastmatta, sumpkärr, mjukmatta och lösbottnen.

**MENY MARKBESK – VARIABLER****Nytt utlägg/ÄBO?**

0 Nej, återinventering

1 Ja, nytt utlägg eller ÄBO

Ange om provytan är ett nytt utlägg av en ordinarie provyta, eller en provyta inom ett ängs- och betesobjekt. Vid återinventering registreras endast variabler på våtmark.

**Markfukt**

1 Torr mark

Markfuktighet

Plan mark på mäktiga isälvsavlagringar. Kullar, markerade krön och åsryggar. Plataer och flack, högt belägen terräng med hållar eller grov textur. Rörligt markvatten saknas. Grundvattenytan djupare än 2 meter.

2 Frisk mark

Plan mark och sluttningar. Inga vattensamlingar i markytan. Man ska kunna gå torrskodd överallt även efter regn eller kort efter snösmältning. Grundvattenytan på ett djup av 1 till 2 meter under markytan.

3 Frisk-fuktig mark

Plan mark inom relativt lågt belägen terräng. Mellersta och nedre delen av längre sluttningar. Plan mark intill större höjdsträckningar. Sommartid kan man utan svårighet gå torrskodd, dock ej efter häftiga regn. Träden växer ganska ofta på socklar. Mindre sumpmossfläckar förekommer ganska ofta. Grundvattenytan på mindre djup än 1 meter.

4 Fuktig mark

Plan mark i låg terräng. Nedersta delen av svaga sluttningar. Plan mark intill större höjdsträckningar. Sommartid kan man gå torrskodd om man utnyttjar tuvor. Träden växer ofta på socklar. Ofta bevuxen med sumpmossor. Grundvattenytan på mindre djup än 1 meter och som regel synlig i markerade svackor.

5 Blöt mark

Man kan inte gå torrskodd. Tall och gran kan endast undantagsvis uppträda beståndsbildande. Grundvattnet bildar vattensamlingar i markytan.

6 Anlagd/hårdgjord mark

Samma definition som i markanvändning (kap .4.7). Vid registrering av denna klass behöver inga andra markbeskrivningsvariabler registreras.

Efter häftiga regn eller snösmältning kan provytan tillfälligtvis vara helt eller delvis vattentäckt, särskilt där jordartens textur är finkornig eller då tjälen finns kvar. Detta får ej leda till att man bedömer marken som blöt, utan det är skattningen av den genomsnittliga fuktighetsgraden under vegetationsperioden som är avgörande för klassificeringen. Om man tvekar mellan två klasser ska man inte vara rädd för att sätta den extrema klassen, t.ex. torr om man tvekar mellan torr och frisk, fuktig då man tvekar mellan frisk-fuktig och fuktig, samt blöt om man tvekar mellan fuktig och blöt.

**Rörligt vatt**

1 0 Rörligt markvatten sällan-saknas

Rörligt markvatten. Klassning sker efter provytans läge i terrängen enligt figur 4.8. OBS: Avstånden räknas från krön till provytans centrum.

12 Kortare perioder rörligt markv

23 Längre perioder rörligt markv



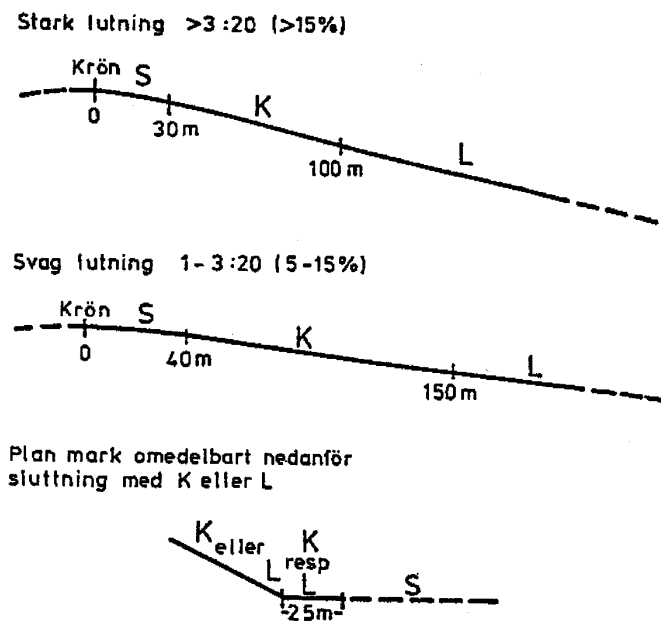

Figur 4.8. Klassning av förekomst av rörligt markvatten utifrån topografiskt läge. S = sällan, K = kortare perioder, L = längre perioder.

#### Vattenpåv

Vattenpåverkan avser en beskrivning av hur ytan påverkas av vatten utöver vad som framgår av variablerna "markfuktighet" och "rörligt markvatten".

0 Ingen vattenpåverkan

1 Egentlig översilning

Då yt- eller grundvatten rinner ut över marken. Naturligt förekommer översilning på sluttande torvmarker som blandmyrar och backmyrar. Även i skogsmark kan översilning förekomma nedströms källsprång eller om grundvattnenytan lokalt når markytan uppe i en sluttning.

2 Källpåverkan

Utströmning av grundvatten ur marken, eller vattensamling som uppstår vid sådan plats.

3 Tidvis översvämmat

Vegetation eller substrat som visar tydliga tecken på påverkan av tidvis översvämmning, även om markytan är torrlagd vid inventeringstillfället.

#### Lutning

Markens lutning i provytan.

00-90 grader

Markens lutning mäts med särskild lutningsmätare (eller Suunto höjdmätare, bilaga 8) och avläses på 20 m-skalan. Med lutning avses den kraftigaste lutning som kan uppletas mellan två diametralt motsatta punkter på 20 m-ytans periferi. Man bortser från små gropar, stenblock och liknande. Vid delad yta görs bedömningen på den del av 20 m-ytan som ligger inom samma marktäckelse som delytan. Marklutning avser ett genomsnitt över hela 20 m-ytan.

#### Riktning

Lutningens riktning, d.v.s. det väderstreck den vetter mot, anges för

000-360 grader

lutningar på 3 grader eller mer. OBS: Ange 999 när prov(del-)ytan lutar åt flera håll, d.v.s. kulle/svacka

999 obestämd

**Jordmån**

1 Brunjord/kulturljordmån	Humusformen är mull eller mulliknande moder (se bilaga 5)
2 Podsol, med blekjord	Podsol, med blekjord.
3 Sumpjordmån	Blekjordslager får ej finnas. Anges även när torvlagret är så tjockt att jordmånstyp ej går att bestämma.
4 Annan jordmån	Alla övriga jordmåner (övergångstyp, ej utbildad, grund jordmån "lithosol", blockmark, hållmark, störd jordmån).

**Brunjord**

Utbildas i lerrika trakter. Jorden omblandas ständigt av främst maskar och andra grävande djur. Humusformen är mull eller mulliknande moder. Fläckvis kan den även vara moder men inte mår, torvartad mår eller torv (se bilaga 5). Markprofilen kännetecknas av en tunn förnahorisont och en tjock mullhorisont, som är vittrad och urlakad på bl.a. järn och aluminium. Lerpartiklar är ibland delvis nedtransporterade ur mullhorisontens övre delar, men det är ej speciellt mycket vittrat. Brunjordar har en översta, mörkfärgad horisont som bli allt ljusare mot djupet.

**Kulturljordmån**

Tidigare plöjd jordbruksmark med en tydlig avgränsning mellan matjord och alv (så kallad plogsula). Matjorden är i allmänhet ca 20 cm tjock. Under matjorden vidtar i regel mineraljordshorisonten. Det kan dock ibland ligga kvar rester av en gammal blekjord som fanns vid den tidpunkt då marken plöjdes första gången (plogen nådde ej så djupt att hela blekjordslagret arbetades in i plogtiltorna). Denna "gamla" blekjord beaktas ej vid jordmånsklassifikationen. OBS: Kulturljordmån anges inte om den före detta åkermarken ligger på ren torvmark.

**Podsol**

Podsol är Sveriges vanligaste jordmån och utgör ca 70 % av ytan. Överst finns ett mårager (O-horisont) (se bilaga 5) och därunder som regel ett gråvitt, askfärgat lager blekjord (E-horisont, askjord, urlakningshorisont) följt av en rostfärgad anrikningshorisont (B-horisont, rostjord), som mot djupet successivt antar den ursprungliga jordartens färg.

**Sumpjordmån**

Utbildas då mineraljorden under en stor del av året är vattenmättad upp till eller nästan upp till mineraljordsytan. Den kännetecknas av reducerande förhållanden mer eller mindre ända upp till markytan, vilket ger en blå- eller grönaktig färg åt jorden. Humusformen är oftast torv (se bilaga 5). Urskiljs främst genom avsaknad av podsoler (blekjord) under torven. OBS: Torvmark som varit plöjd åkermark räknas inte längre som sumpjordmån utan som "annan jordmån".

I mycket produktiv högröts-/ormbunksvegetation i fjällen (men även sällsynt i låglandet) kan tjocka humuslager utbildas i vattenrika marker i sluttningar, anslutning till bäckar etc. Dessa klassas normalt som sumpjordmån (om humusformen är torv), men som brunjord om humusformen är mull (eller mulliknande moder) (se bilaga 5) och tecken finns på att marken omblandats av markdjur. Om humuslagret är tjockare än 30 cm är markslaget torvmark oavsett jordmån.

**Markslag**

- 1 Fastmark, 0-30 cm humus
- 2 Torvmark Biol, 30-50 cm humus
- 3 Torvmark Geol, =50,5 cm humus

Markslag bedöms utifrån humuslagrets genomsnittliga mäktighet (3 till 5 stick med jordsonden). Även när ytan klassificeras som torvmark får dock block, sten eller liten inblandning av mineraljordskorn förekomma i torven. Då man mäter ett torvlagers mäktighet med jordsonden kan det ibland vara svårt att känna gränsen mot mineraljorden i de fall denna består av lera eller gyttjelera (jordarter med fin textur). Dessa täta jordarter klibbar dock lätt fast vid sondspetsen, så att man i tveksamma fall kan känna på jordmaterialet som fastnat på jordsondens nedre del. På jordarter som innehåller sand och grus hör man tydligt när jordsonden stöter mot mineraljordsgränsen. Flödesstyrande variabel. På torvmark registreras ej jordart, textur m.m.

**Variabler på fastmark**

**Humusdjup** Humuslagrets tjocklek.  
00-30 cm

Avser genomsnittlig mäktighet av humuslagret till en mäktighet av 30 cm. Mineraljordens övre gräns identifieras lämpligen med hjälp av en liten spade som sticks ned längs sondstången. Genom lätt brytning hittas mineraljorden, och humuslagrets mäktighet kan mätas med måttstock. Vid mäktigare humuslager används jordsonden. Kollager i gamla kolbottnar eller liknande räknas ej in i humuslagret. Vid störd jordmån (markberedd yta etc.) och om man finner flera humuslager ska deras mäktighet adderas om två humuslager ligger i direkt kontakt med varandra. Om det däremot finns ett mineraljordslager mellan två humuslager, mäts endast det yttligare lagret. Denna variabel anges endast för fastmark (se variabel Markslag), alltså humuslager inom 30 cm djup från markytan.

**Jordart**

- 1 Sediment -sorterat inkl gyttja Sorterad mineraljord.
- 2 Morän Osorterad mineraljord som oftast innehåller samtliga kornstorlekar från block till lera.
- 3 Häll (<10 cm mineraljord) Hällmark med mineraljordslager tunnare än 10 cm.

**Sediment**

Sand- och gruspartiklar har avrundade kanter och de finare fraktionerna känns "lena". Vid låg sorteringsgrad kan jordarten ibland påminna om morän, men mineraljordskornen är oftast mer rundade, och läget i terrängen är ofta ett annat. Detta gäller framför allt i svallsediment. Gyttja avsätts i öppet vatten och består av mer eller mindre finfördelade rester av döda organismer. Halten organiskt material är mer än 20 viktprocent. Där gyttja bildar ytlager har den i regel kommit i dagen i samband med landhöjning eller sjösänkning.

**Morän**

Osorterad mineraljord som oftast innehåller samtliga kornstorlekar från block till lera. Sand- och grusfraktioner är skarpkantade och finmaterialet river mellan fingrarna.

**Häll**

Häll är i egentlig mening ingen jordart. Som häll klassas hällmark med mineraljordslager som är tunnare än 10 cm. Klapper, frostsprängt berg och blocksänkor bildade genom uppfrysning räknas också till häll. OBS: Det är inte häll om mineraljordslaget är tjockare än 10 cm.

**Textur**

Se tabell 4.6 och Bilaga 6.

1 Stenig-blockig morän /Sten-block

2 Grusig morän/Grus

3 Sandig morän/Grovsand

4 SANDIG-moig morän /Mellansand

5 Sandig-MOIG morän /Grovmö

6 Moig morän/Finm

7 Mjällig morän/Mjåla

8 Lerig morän/Lera

Med jordartens textur menas kornstorleksfördelningen i mineraljorden och avser i första hand den dominerande storleken av partiklar med diameter på 2 cm eller mindre. I anslutning till provytecentrum på hel yta, eller i mitten av delad yta, tas ett jordprov med sond. Provet måste hämtas från jordlager som ligger djupare än blekjorden, d.v.s. normalt från rostjordslaget. I de fall blekjord ej förekommer bör provet tas från minst 20 cm djup räknat från humuslagrets undre gräns. Om block och sten förekommer i sådan mängd vid provytecentrum att man inte kan få upp någon mineraljord provas med sonden i ett spiralformigt mönster från centrum och utåt tills ett prov kan tas. Om man trots detta ej finner mineraljord anges texturen till stenig morän. Om jordarten är häll anges ej textur. Klassning sker enligt schema i tabell 4.6. Se bilaga 6 för beskrivning av fältmetoder för texturbestämning av jordprov.

Tabell 4.6. Schema för texturklassificering av morän och minerogena sediment.

Kod	MORÄN		Beskrivning	SEDIMENT		
	Form- och uttrullningsprov (trädflocklek)	Form- och uttrullningsprov (trädflocklek)		Kornstorlek	Anmärkning	
1	Stenig-blockig morän		Mineraljordspartier med kornstorlekar <20 mm saknas på provytan (räknat ner till ca 0,5 m från markytan).	Sten/block	>20 mm	Okulär bedömning.
2	Grusig morän	Kan ej formas	Rik på gruskorn, fattig på mindre partiklar utom sand. Ofta stenrik.	Grus	20-2 mm	Okulär bedömning.
3	Sandig morän	Knappt formbar	Sandpartiklar dominerar. Vanligen måttligt block – eller stenrik.	Grovsand	2-0,6 mm	Korngruppskala.
4	SANDIG-moig morän	Kan formas	Om litet av provet blöts med vatten* blir mycket sand kvar i handen. Knastrar**.	Mellansand	0,6-0,2 mm	Knappt formbar
5	Sandig-MOIG morän	6-4 mm	Vid blötning blir måttliga mängder sand kvar i handen. Knastrar svagt**.	Grovmo	0,2-0,06 mm	Kan formas
6	Moig morän	4-3 mm	Vid blötning blir obetydliga mängder sand kvar i handen. Känns kladdig och smetig. Små mängder strävt mjöl.	Finmo	0,06-0,02 mm	6-4 mm
7	Mjällig morän	3 mm	Mjölär starkt, kilbar och råkar i flyjordstillstånd vid blötning. (Mycket ovanlig jordart).	Mjåla	0,2-0,002 mm	4-3 mm
8	Lerig morän	2 mm	Vid uttrullning känner man närvaron av grövre sträva korn. Vanligen svagt stenig.	Lera	<0,002 mm	<3 mm

\* Rikligt med vatten tillförs jordprovet som hålls i kupad hand. Då man försiktigt låter vattnet rinna bort tar det med sig finpartiklar och sanden blir kvar i handen.  
 \*\* Ett naturfuktigt ("småfuktigt") jordprov "knastrar" om det pressas och gnids mellan tumme och pekfinger. Finjordsrik morän ger i stället ifrån sig ett "knakande" ljud.  
 Håll handen med provet intill örat!

**Jorddjup**

- 1 >70 cm Mäktigt jorddjup
- 2 20-70 cm Tämligen grunt jorddjup
- 3 <20 cm Grunt jorddjup
- 4 Mycket varierande jorddjup

Avser genomsnittligt jorddjup på provytan/delytan, se figur 4.9 (anges ej om håll med jorddjup mindre än 10 cm).

Inga synliga hållar.

Enstaka hållar. Plan eller svagt sluttande mark med riklig förekomst av skenhålla räknas också hit.

Rikligt med hållar.

Brottytor i berggrunden delvis synliga, t ex sprickdalslandskap.

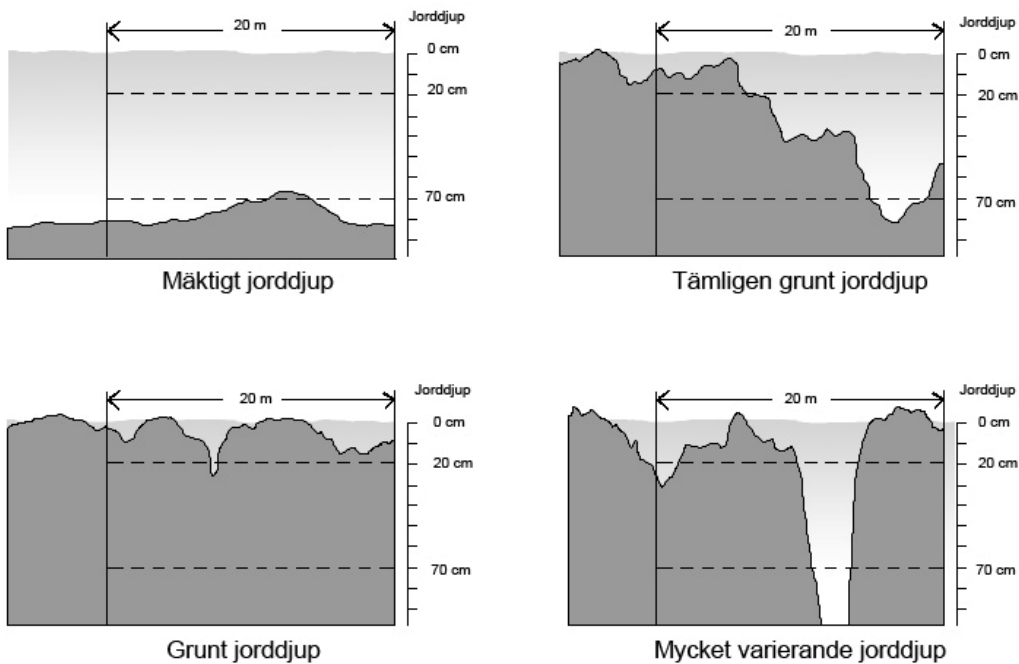

Figur 4.9. Illustration över hur det genomsnittliga jorddjupet beskrivs på provytan.

**Blockighet**

Markytans blockighet. Avser en kombination av ytblockens storlek och frekvens. Ytblock är sådana block som till någon del är synliga eller vars konturer tydligt framträder på markytan. Ett ytblock får ej vara övertäckt med mineraljord, men det kan ha en "heltäckande humusfilt" (dock får det ej vara övertäckt av torv).

0 Ytblock saknas

- 1 Blockfattig /alla storl enstaka
- 2 Normalblockig/små o stora strödda
- 3 Blockrik/diam >0,5 m, >100 st
- 4 Storblockig/diam >1 m, >15 st

Endast ett eller annat block (av alla storlekar).

Strödda små och medelstora block.

Blockdiameter större än 0,5 meter. Fler än 35-40 per 100 m<sup>2</sup>

Blockdiameter större än ca 1 meter. Fler än 5 block per 100 m<sup>2</sup>

## Variabler för myrvegetation

I torvmark och annan torvtäckt mark med myrvegetation, där bottenskiktet domineras av mossor av "sumpmossetyp" (framför allt vitmossor, *Sphagnum*, men också vissa björnmossor, *Polytrichum*, och "brunmossor" såsom *Calliergonella*, *Scorpidium* och *Campylium*) kan man urskilja ett antal vegetationsklasser som skapar den mosaik man ofta ser i myrar. Tidigare registrerades detta endast i torvmark, d.v.s. där torvdjupet är över 30 cm, men görs nu överallt där det är myrvegetation.

Torvmark med vegetation av "friskmarkstyp" (annan typ av markvegetation, t.ex. med dominerande fastmarks mossor som vägg- och husmossa, OBS: Vägg- och husmossa kan också finnas i mindre mängd på opåverkade myrar) kan finnas på dikningspåverkad torvmark, ofta i sena igenväxningsstadier med mycket träd. Detta räknas inte längre som myrvegetation, och därför registreras inte nedanstående variabler på sådan mark.

OBS: Myrpartier med djupt vatten (gölar) ingår inte i de ovannämnda klasserna. Gölar kan finnas i mosaik inom samma provyta/delyta som olika torvklaser, och summan av torvmarksvariablerna blir då (och bara då) lägre än 100 %.

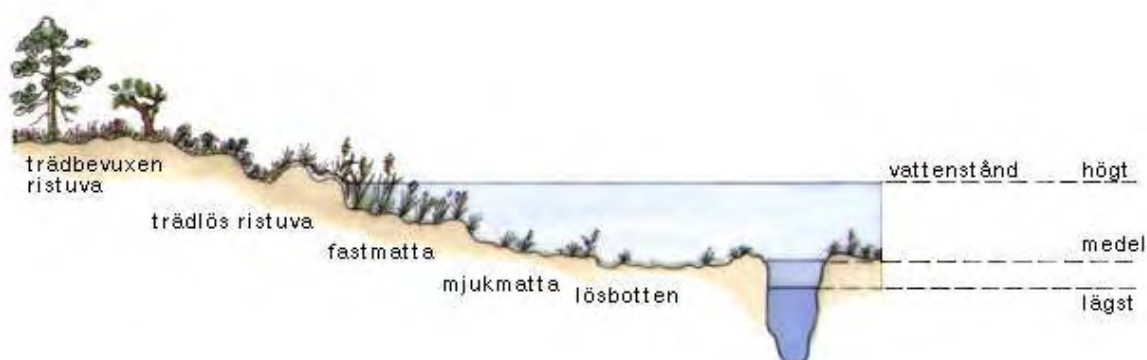

Figur 4.10. Olika vegetationselement i myrar baserat på hydrologiska förhållanden (bild från Nationalencyklopedin).

## Definitioner

### Mosse

En mosse har torvbildande vegetation som bara får vatten från regn, och är därför mycket näringsfattig och har ofta relativt lågt pH (surt). Det kan ofta vara svårt att skilja på mossor och kärr enbart på vegetationens struktur. Den tydligaste skillnaden är att många kärrarter (såsom flaskstarr, trådstarr, vattenklöver, ängsull) inte alls kan förekomma i mossor, medan mossens arter kan förekomma i andra miljöer. Bland det trettioårliga kärllväxter som kan förekomma i mossor finns några arter som är vanliga även på fastmark, t.ex. ljung, blåbär, kråkbär, tall, björk. Mossepartier kan förekomma även som inslag på tuvor eller strängar i blandmyrar.

### Kärr

Ett kärr har torvbildande vegetation som påverkas av tillrinnande, mer näringsrikt vatten från omgivande mark. I vegetationen finns därför ofta fler arter som är lite mer krävande arter än i mossor. Kärr kan ha lågt eller högt pH, vilket motsvarar en gradient från fattigkärr till extremrikkärr. De flesta kärr är lågproduktiva, på grund av låga halter av bl.a. fosfor och kalium. Sumpkärr är dock ofta frodigare, eftersom de kan

översvämmas av vatten från sjöar eller vattendrag. Torven kan där också vara mer eller mindre uppblandad med annat substrat.

### **Strängar och tuvor**

Strängar är långa, smala (ofta höga) upphöjningar som ofta ligger tvärs mot myrens lutning. Strängar växlar med blötare (och ofta bredare) flarkar med lösbotten eller mjukmatta. Om lutningen är tydlig ligger strängarna ofta parallellt, men de kan också ligga mer oregelbundet. Strängar består oftast av mer eller mindre risbevuxen fastmatta (eventuellt av "ristuvetyp"), men det kan också finnas mjukmattesträngar mellan lösbottenflarkar. Strängar finns oftast i kärr eller blandmyrar i norra Sverige. Tuvor motsvarar strängar men är mer rundade eller oregelbundet formade partier av t.ex. fastmatta. Större tuvor kan också kallas "öar".

### **Flarkar och höljer**

De lägre, blötare partierna i en kärrmosaik kallas flarkar. De kan vara omgivna av tuvor eller strängar med torrare, fastare vegetation. Flarkar kan ha lösbotten- eller mjukmattevegetation. Om de är permanent vattentäckta kallas de flarkgölar. En vanlig typ av kärr i norra Sverige är de s.k. strängflarkkärren, där strängarna har kärrvegetation. Höljer är motsvarigheten till flarkar, fast i mossar.

### **Golv och plan**

De delar av ett kärr som har en jämn struktur och saknar en tydlig mosaik av tuvor, strängar och flarkar brukar man benämna golv. Vilken vegetation som dominerar kan variera mycket. Plan är motsvarigheten till golv, fast i mossar.

### **Tjärnar, gölar och flarkgölar**

I myrar kan det förekomma olika typer av vattensamlingar. Tjärnar är primära bildningar där en ursprunglig vattensamling omges av myrvegetation. Vattensamlingen har alltså funnits där från början, och torven växer in från kanterna. Gölar och flarkgölar, däremot, är sekundära bildningar som uppstår i djupare, blötare partier av myren där torven börjat brytas ned i de övre skikten. Gölar och flarkgölar är permanent vattentäckta, ligger insprängda i myrmosaiken och kan vara 1-2 m djupa. Gölar bildas från höljer (i mossar) och flarkgölar från flarkar (i kärr).

### **Myrvegetation?**

0 Nej

Ange om delytan domineras av myrvegetation.

Delytan domineras av friskmarksvegetation (fastmarks mossor, blåbär etc.)

1 Ja

Myrvegetation dominerar (vitmossor, brunmossor, starr, ull, rosling, skvattram, tranbär etc.)

### **Fastmatta %**

000-100%

Täckning av fastmatta.

Fastmatta är en del av en myr där torvytan oftast är våt men sällan står under vatten, och där växtligheten vanligen bildar ett förhållandevis bärkraftigt underlag p.g.a. en riklig förekomst av jordstammar och rötter strax under markytan (se figur 4.10). Hit räknas torrare myrpartier med fast och sammanhängande mossdominerad vegetation med god "bärighet". I bottenskiktet finns bl.a. rostvitmossa (*Sphagnum fuscum*). Typiska växter är tuvull och tuvsäv, i kärr också bl.a. blååtäl och trådstarr. Fastmattor är vanliga dels i mindre blöta delar av mossarnas höljer dels i sluttande kärrmarker, som mest förekommer i höjdlägen. Här ingår även det man brukar kalla "ristuvevegetation" som t.ex. mossetuvor och höga strängar på fastmattorna (se figur 4.10). Ibland med tydliga inslag av bl.a. ljung och kråkbär eller små tallar. Normalt kan man ta sig fram utan



problem med kängor på en fastmatta.

**Risinslag %**                      Täckning av ris (ljung m.m.) på fastmatta.  
000-100%

Täckningen av ris på fastmatta bedöms för att urskilja fuktigheten. På det sättet kan man skilja på fastmattor med "ristuvekaraktär" och lägre, fuktigare fastmattor. OBS: Inventeraren behöver inte särskilt ta hänsyn till att detta värde ska överensstämma med täckningen av ris i Marktäcke (kapitel 4.5) även om värdena i princip ska sammanfalla i ytor som helt domineras av fastmatta. Gör bedömningarna var för sig utan att gå tillbaka och kontrollera att värdena blev lika.

**Mjukmatta %**                      Täckning av mjukmatta.  
000-100%

Mjukmatta är våta delar av myrmark med sammanhängande, vanligen mossrik vegetation av låg fasthet (se figur 4.10). Mjukmatta sviktar när man går på den, och man behöver i regel använda stövlar. Fältskiktet är ofta glest, med bl. a. starr eller ull. I bottenskiktet finns bl.a. drågvitmossa (*Sphagnum pulchrum*) och sotvitmossa (*S. papillosum*). Mest typiska är gungflyn som flyter på vatten eller lös gyttja. De flesta mjukmattor innehåller rotstockar och andra underjordiska växtdelar vilkas luftvävnader gör dem flytande. Dessa ger också mjukmattan en viss seghet, så att man bara sjunker ned måttligt om man går på den. En mjukmatta kan finnas som strängar, golv, flarkar eller höljor. Mjukmattor finns dels i de flesta större eller djupare mossehöljor, dels i många kärr, särskilt i blöta sänkor och intill tjärnar.

**Lösbotten %**                      Täckning av lösbotten.  
000-100%

På lösbotten går man i regel inte! Hit räknas är grunt vattenfyllda eller tidvis torrlagda partier med stor andel bar, lös torv och inget eller ett mycket glest bottenskikt, men ofta med ett tunt skikt av alger (se figur 4.10). Finns som regel i flarkar eller höljor. Lösbotten kan också tillfälligt vara täckt av grunt vatten. OBS: Djupare vatten räknas som göl, och ingår inte i lösbotten. Mark med lösbottenliknande vegetation med tätt fältskikt vid sjöar eller vattendrag räknas till sumpkärr (se nedan).

**Sumpkärr**                              Täckning av sumpkärr.  
000-100%

På sumpkärr kan man oftast ta sig fram med stövlar. Sumpkärr är sank vegetation där bottenskiktet ofta är glest, men där det finns ett mer eller mindre tätt fältskikt av kärrvegetation med t.ex. högvuxna starrarter. Sumpkärr ligger vid sjöar eller vattendrag, och är vanliga i igenväxande vattensamlingar med torv och i mader (d.v.s. översvämningpåverkad myrmark vid vattendrag). Här ingår så kallade högstarrkärr.

OBS: Summan av fastmatta, mjukmatta, lösbotten och sumpkärr blir oftast men inte alltid 100 % (men aldrig högre än 100 %!). Det kan också finnas partier med vatten, fastmark eller annan torvmark.

# Markbesk

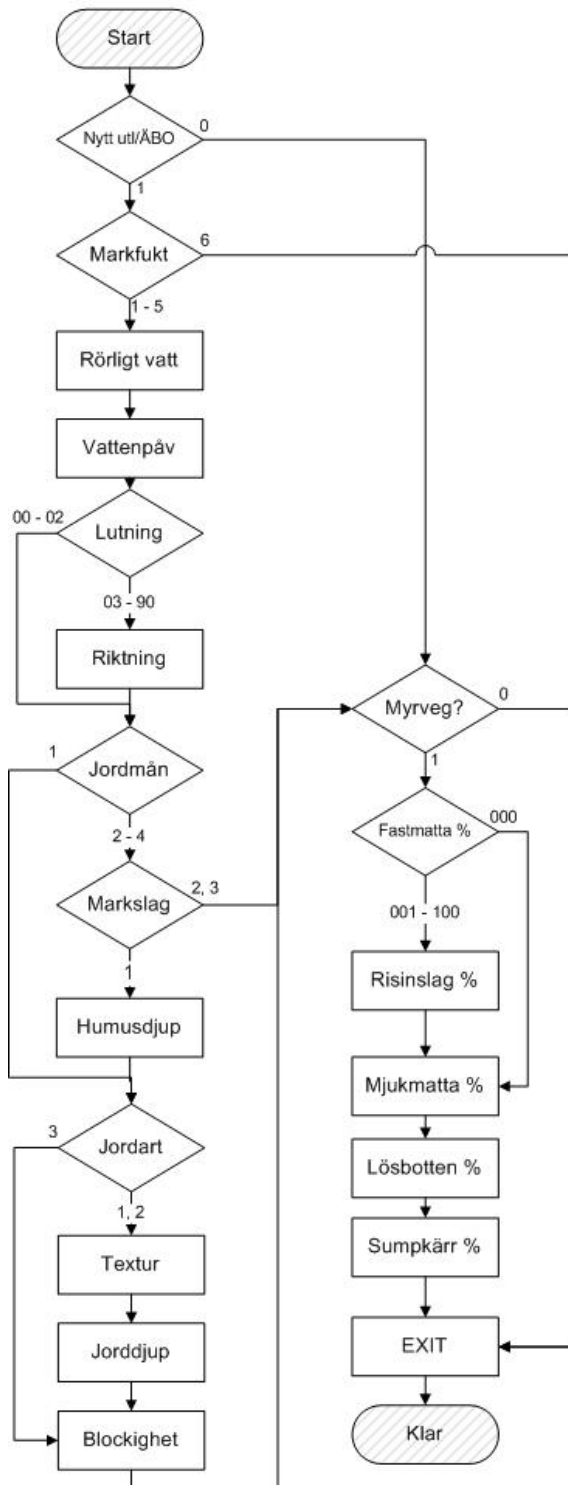

<b>Nytt utl/ÄBO</b> 0 Nej 1 Ja
<b>Markfukt</b> 1 Torr mark 2 Frisk mark 3 Frisk-fuktig mark 4 Fuktig mark 5 Blöt mark 6 Anlagd/hårdgjord mark
<b>Rörligt vatt</b> 0 Rörligt markvatten sällan-saknas 1 Kortare perioder rörligt markv 2 Längre perioder rörligt markv
<b>Vattenpäv</b> 0 Ingen vattenpåverkan 1 Egentlig översilning 2 Källpåverkan 4 Tidvis översvämmat
<b>Jordmån</b> 1 Brunjord/kulturljordmån 2 Podsol med blekjord 3 Sumpjordmån 4 Annan Jordmån
<b>Markslag</b> 1 Fastmark, 0-30 cm humus 2 Torvmark Biol >30-50 cm humus 3 Torvmark Geol, >050,5 cm humus
<b>Jordart</b> 1 Sediment - sorterat inkl gyttja 2 Morän 3 Häll (<10 cm mineraljord)
<b>Textur</b> 1 Stenig-blockig morän/Sten-block 2 Grusig morän/Grus 3 Sandig morän/Grovsand 4 SANDIG-moig morän/Mellansand 5 Sandig-MOIG morän/Grovmo 6 Moig morän/Finmo 7 Mjälig morän/Mjöla 8 Lerig morän/Lera
<b>Blockighet</b> 0 Ytblock saknas 1 Blockfattig/alla stora enstaka 2 Normalblockig/små o stora strödda 3 Blockrik/diam >0,5 m, >100 st 4 Storblocig/diam >1 m, 15 st

## 4.10. DETALJERADE TRÄDDATA

### Mål

Syftet är att följa förändringar i trädskiktet på betesmarker, halvöppna myrar, bergsområden samt i fjällbjörkskog. Dessutom görs mätningar av detaljerade träddata på vissa typer av nedlagda jordbruksmarker och i samtliga provytor i ängs- och betesmarksobjekt. För skogsmark i övrigt erhålls detaljerade träddata från Riksinventeringen av Skog (RIS), varför insamling ej är aktuellt i NILS.

### Kriterier för registrering

- Alla provytor/delytor med träd som är över 5 dm höga och som inte står i skogsmark enligt FAO:s definition (se kapitel 4.5) registreras. Dessutom registreras alla träd över 5 dm höga i fjällbjörkskog (se definitioner nedan) samt på sådan nedlagd jordbruksmark som ej aktivt planterats och där spontan igenväxning ännu ej lett till 10 % krontäckning och 5 meters höjd.
- Alla levande träd registreras, även om de växer horisontellt eller är toppbrutna (det senare endast om höjden är över 1,3 meter).
- Döda träd registreras endast om de är stående (lutar mindre än 45 grader från vertikal position) och är över 40 mm i diameter i brösthöjd.
- Träd som växer vid provytans kant ska registreras om deras groningspunkt (alternativt punkt där rot- eller stubbskott skjutit upp) ligger inom provytan.
- Sälgar och pilar räknas som träd om de (eller minst en stam i en bukett) har minst 20 mm diameter i brösthöjd, men som buskar om de är klenare än 20 mm.

### Arbetsgång

- Klava eller räkna träd i provytor med olika radie beroende på trädstorlek. För provytestorlekar och diametergränser, se tabell 4.7.
- För buketter gäller att den grövsta stammen i buketterna avgör om man ska klava eller räkna på provyta med 10 eller 3,5 meters radie (detsamma gäller om sälgar och pilar ska räknas som träd eller buskar). I buketterna registreras diametern för de tre grövsta stammarna och totala antalet stammar i brösthöjd. Buketter med grövsta diameter under 40 mm registreras som en enda enhet (man räknar inte antalet stammar). Grövsta diametern i buketterna avgör vilken "smådimension" de förs till. Se tabell 4.7.
- Träden bör ges en diskret färgmärkning riktad mot ytans centrum då de klavats/räknats för att undvika att missa eller dubbelräkna träd. Efter slutförd trädmätning på en yta kontrolleras att alla träd är märkta och således medtagna.
- Felaktigt registrerade klavträd kan tas bort genom att man anger "00 Borttaget klavträd" för variabeln Trädslag.

## Definitioner

### **Trädindivid**

En trädindivid består av alla stam- och grendelar som utgår från en gemensam punkt ovan humuslagret eller mineraljorden, men eventuellt under förnan. (Observera att det i stubbskott som grenar sig långt ned kan ansamlas förna och med tiden bildas humus. I detta fallet är det nivån på omkringliggande humuslager som räknas som referensnivå.)

### **Bukett**

Buketter är trädindivider som under 1,3 meters höjd delar upp sig i två eller flera uppåtsträvande delar, som alla är eller kan förväntas bli stamformiga (se figur 4.11). Buketter registreras med särskild kod. För trädindivider som är lägre än 1,3 m skiljer man inte på buketter och andra träd. Exempelvis räknas kapade träd med flera stubbskott som träd när det är lägre än 1,3 m, men övergår till att räknas som bukett när två eller flera stammar blir högre.

### **Diamettermätning**

Diametrar mäts på 1,3 meters höjd. OBS: Höjden mäts som stammens längd. För fjällbjörkar måste man alltså ta hänsyn till att stammarna ofta är krokiga eller lutande. Med markytan avses i detta fall nivån där trädets frö en gång grott, eller motsvarande nivå för rot- och stubbskott. Se vidare om diamettermätning nedan.

### **Fjällbjörkskog**

Fjällbjörkskog är fjällnära skog (ovan barrskogsgränsen) som domineras av fjällbjörk (*Betula pubescens ssp. czerepanovii*). Inga trädformiga barrträd får förekomma (utom enstaka busklikta individer av tall eller gran), och inte heller stubbar av sådana (se kapitel 4.11). OBS: Om trädformiga barrträd (eller stubbar) däremot finns och det är skog enligt FAO:s definition (se kapitel 4.5), räknas ytan som fjällbarrskog, inom vilken ingen registrering av detaljerade träddata ska göras. Denna definition är således något snävare än definitionen av habitattypen "Nordisk fjällbjörkskog" i Natura 2000 (se kapitel 4.11). Avgränsningen mellan fjällbjörkskog och mark som i övrigt räknas som skog överensstämmer med den övre gränsen för RIS definition av fjällbarrskog. Om endast björk går upp mot kalvfället är bonitetsgränsen 1 m<sup>3</sup> skog per hektar och år utslagsgivande. OBS: I NILS approximeras den gränsen med att all fjällnära björkskog räknas som fjällbjörkskog om den grundtytvägda medelhöjden understiger 12 meter.

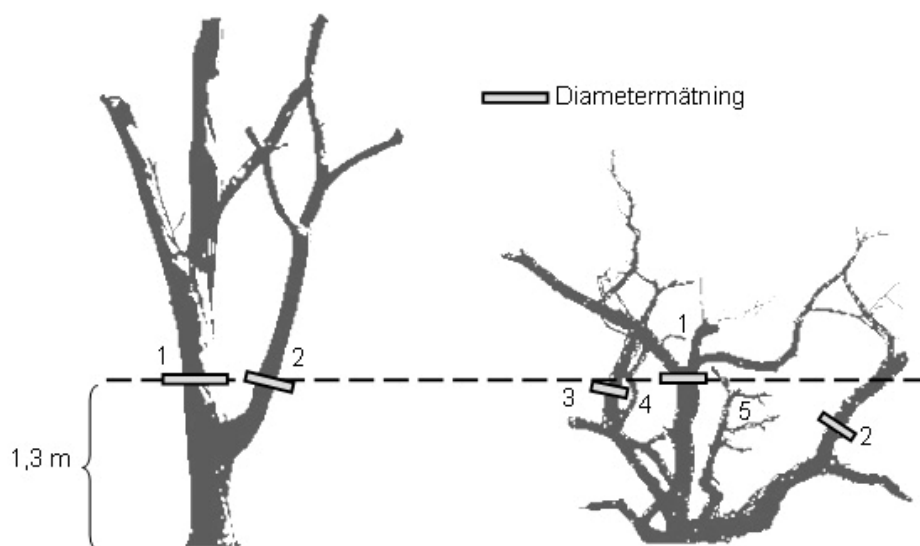

Figur 4.11. Träd med uppåtsträvande stammar som delar sig under 1,3 meter ska registreras som buketter. Diametern mäts för de tre grövsta stammarna, och antalet stammar högre än 1,3 meter anges för varje bukett (i exemplet på bilden 2 respektive 5 stycken). OBS: På krokiga eller lutande stammar mäts höjden som stammens längd.

Tabell 4.7. Sammanställning av klassgränser för olika moment inom Detaljerade träddata.

	ENSKILDA STAMMAR	BUKETTER	RADIE
<b>SMÅDIMENSION</b> (minst 5 dm höga, mindre än 40 mm i diameter), endast levande träd.	Antal träd 5-12 dm höga.	*	3,5 m
	Antal träd 1-19 mm diameter i brösthöjd.	Antal buketter 1-19 mm diameter i brösthöjd.	3,5 m
	Antal träd 20-39 mm diameter i brösthöjd.	Antal buketter 20-39 mm diameter i brösthöjd.	3,5 m
<b>KLAVTRÄD</b> (40-100 mm i diameter, grövsta stam). Radie	Klava levande träd.	Klava de 3 grövsta i buketten + Antal stammar.	3,5 m
	Klava döda träd (stående med max 45° lutning).	**	3,5 m
<b>KLAVTRÄD</b> (grövre än 100 mm i diameter, grövsta stam).	Klava levande träd.	Klava de 3 grövsta i buketten + Antal stammar.	10 m
	Klava döda träd (stående med max 45° lutning).	**	10 m
* Buketter lägre än 1,3 m registreras som träd, se kolumnen till vänster.			
** Döda stammar registreras ej i buketter.			

**Diametermätning på träd**

Diametern på träd mäts i allmänhet med en klave. För riktigt grova träd där klaven inte räcker till bestäms diametern genom att mäta omkrets med måttband (diameter = omkretsen/3,14). Klavning sker med klavens linjal riktad mot (eller från) ytans centrum (se figur 4.12). Trädet ska klavas i brösthöjd, d.v.s. vid 1,3 meters höjd över markytan (eller den nivå där trädets frö grott). Normalt är markytan humuslagrets eller den blottlagda mineraljordens övre gräns. För lutande träd gäller avståndet från markytan längs stammen.

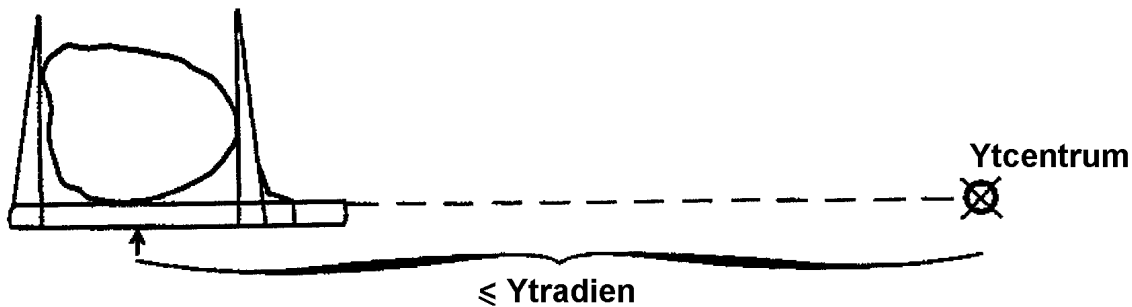

Figur 4.12. Klavning ska ske i brösthöjd (d.v.s. på 1,3 meters höjd) över trädets gröningspunkt med klavens linjal riktad mot provytecentrum. Klavningen görs på träd vars mittpunkt ligger inom ytans radie.

**MENY DETALJ TRÄD – VARIABLER****Träddata?**

Anger om av detaljerade träddata ska registreras.

- 0 Nej inga detaljerade träddata
- 1 Ja reg av detaljerade träddata

**Orsak**

Orsak till att detaljerade träddata inte registreras.

- 0 Ej aktuell naturtyp
- 1 Akt naturtyp träd >5 dm saknas

**Klavträd**

Öppnar meny Klavträd.

**Smådim?**

Anger om träd av smådimension finns, d.v.s. över 5 dm höjd och t.o.m. 39 mm i diameter i brösthöjd.

- 0 Nej smådimension saknas
- 1 Ja smådimension finns

<b>Smådim</b>
---------------

Öppnar meny Smådim

**MENY KLAVTRÄD – VARIABLER****Träd nummer**

Menyn ger automatiskt löpande numrering för alla trädstammar som klavas. När ett träd sparas i EXIT-menyn kommer man automatiskt till menyn för nästa träd i nummerserien. För att lämna klavträdsmenyn efter att det sista trädet sparats, ange "2 Backa ur tom meny" i EXIT-menyn.

**Trädslag**

11-97 Trädslag

Arter och koder enligt trädslagslista (se bilaga 14).

00 Borttaget klavträd

06 Bukett levande

05 Bukett död

04 Dött obestämt trädslag

03 Dött obestämt lövträd

02 Dött obestämt barrträd

01 Dött, går att

artbestämma

**Trädsl dött**

11-97 Trädslag

Registreras om trädslag = 01 ovan.

Arter och koder enligt trädslagslista (se bilaga 14).

**Diameter**

0040-9999 mm

**Buk trädslag**

11-97 Trädslag

Registreras om trädslag = 05 eller 06 ovan.

Arter och koder enligt trädslagslista (se bilaga 14).

**Buk grövsta**

0001-9999 mm

Grövsta stammens diameter i bukett.

**Buk näst gr** Näst

grövsta stammens

diameter i bukett.

0001-9999 mm

**Buk tredje gr**

0001-9999 mm

0000 saknas (endast två

stammar)

Tredje grövsta stammens diameter i bukett (0000 om bukettens består av endast två stammar).

**Buk antal** Totala antalet stammar över 1,3 meters höjd i buketten.  
01-99 st

#### **MENY SMÅDIM – VARIABLER**

**Smådim nr** Menyn ger automatiskt löpande numrering för alla trädslag där smådimensioner räknas. När registreringarna för ett trädslag sparas i EXIT-menyn kommer man automatiskt till nästa trädslagsmeny i nummerserien. För att lämna smådimensionsmenyn efter att det sista trädslaget sparats, ange "2 Backa ur tom meny" i EXIT-menyn.

I de följande variablerna betyder BF blankt format.

**Små trädslag** Arter och koder enligt trädslagslista (se bilaga 14).  
11-97 Trädslag

**Antal 5-12 dm**  
000-999 st BF

**Antal 1-19 mm**  
000-999 st BF

**Antal 20-39**  
000-999 st BF

**Bukant 1-19 mm** Grövsta stammen i buketten avgör till vilken klass hela trädbuketten ska räknas.  
000-999 st BF

**Bukant 20-39 mm** Grövsta stammen i buketten avgör till vilken klass hela trädbuketten ska räknas.  
000-999 st BF

Om ett stort antal småträd finns på provytan kan man räkna en representativ kvadrant eller mindre cirkelyta, och därefter räkna upp innan man registrerar antal stammar (tabell 4.5).



## Detalj träd

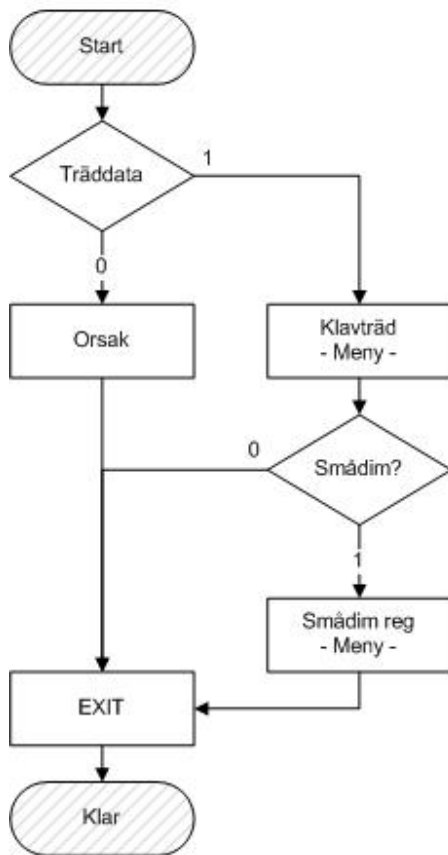

<b>Träddata</b>
0 Nej, inga detaljerade träddata
1 Ja, reg av detaljerade träddata
<b>Orsak</b>
0 Ej aktuell naturtyp
1 Akt naturtyp träd >5 dm saknas

# Klavträd

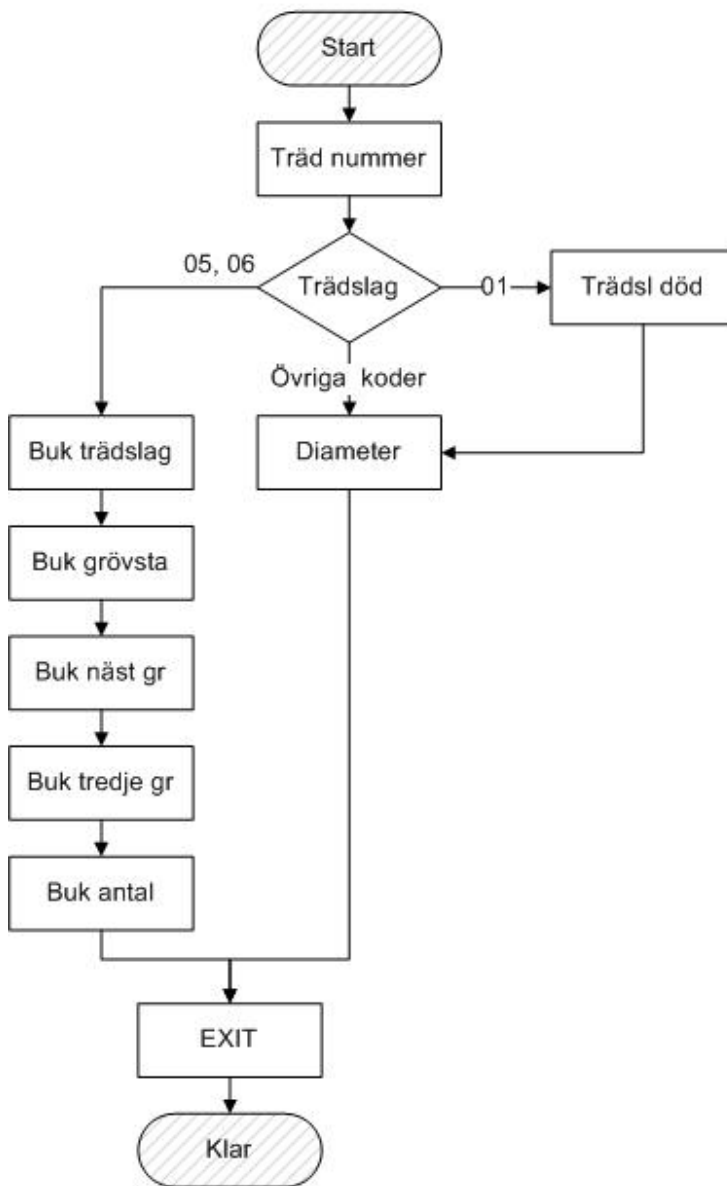

- | Trädslag                     |
|------------------------------|
| 11 Tall                      |
| 12 Bergtall                  |
| 15 Cembratall                |
| 81 Contortatall              |
| 14 Övriga tallar             |
| 13 Lärk                      |
| 21 Gran                      |
| 22 Främmande Picea           |
| 23 Ädelgranar Abies          |
| 24 Idegran                   |
| 29 Övriga främmande barrträd |
| 30 Björkar                   |
| 41 Asp                       |
| 42 Övriga popplar            |
| 51 Ekar                      |
| 61 Bok                       |
| 62 Hästkastanj               |
| 71 Ask                       |
| 72 Almar                     |
| 73 Lindar                    |
| 74 Lönn                      |
| 93 Tysklönn (Sykomorlönn)    |
| 75 Avenbok                   |
| 76 Sötkörsbär (Fågelbär)     |
| 77 Hägg                      |
| 78 Plommon                   |
| 83 Apel                      |
| 84 Päron                     |
| 91 Klibbal                   |
| 92 Gråal                     |
| 94 Sälj                      |
| 82 Pilar                     |
| 95 Rönn                      |
| 97 Oxel                      |
| 96 Övriga lövträd            |
| 00 Borttaget klavträd        |
| 06 Bukett levande            |
| 05 Bukett död                |
| 04 Dött, obestämt trädslag   |
| 03 Dött, obestämt lövträd    |
| 02 Dött, obestämt barrträd   |
| 01 Dött, går att bestämta    |

## Smådim reg

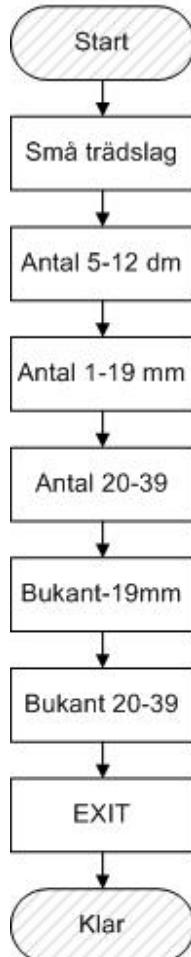

Små trädslag	
11	Tall
12	Bergtall
15	Cembratall
81	Contortatall
14	Övriga tallar
13	Lärk
21	Gran
22	Främmande Picea
23	Ädelgranar Abies
24	Idegran
29	Övriga främmande barrträd
30	Björkar
41	Asp
42	Övriga popplar
51	Ekar
61	Bok
62	Hästkastanj
71	Ask
72	Almar
73	Lindar
74	Lönn
93	Tysklönn (Sykomorlönn)
75	Avenbok
76	Sötkörsbär (Fågelbär)
77	Hägg
78	Plommon
83	Apel
84	Päron
91	Klibbal
92	Gräal
94	Sälj
82	Pilar
95	Rönn
97	Oxel
96	Övriga lövträd

## 4.11. INVENTERING AV NATURAHABITAT

### Allmänt

Sverige och alla andra medlemsländer inom EU ska enligt Art- och habitatdirektivet rapportera förekomst och status för ett antal skyddsvärda naturtyper och arter. NILS och Riksskogstaxeringen har tillsammans med det nystartade programmet Nationell habitatuppföljning fått en central roll i Sverige för att leverera underlag till rapporteringen. Från och med 2008 kommer därför varje provyta inom NILS ordinarie stickprov samt inom det utökade Ängs- och betesmarksutlägget att habitatklassas. Dessutom kommer information om ett stort antal bevarandemålsvariabler att samlas in för att bestämma om habitatet har gynnsam bevarandestatus. De flesta av dessa bevarandemålsvariabler ingår sedan tidigare i NILS-inventeringen, men några nya variabler har införts. De nya variablerna listas nedan (utförlig beskrivning finns i respektive meny).

*Nya variabler förutom klassning av habitat:*

Täckning av sandblottor i 10 m-ytan (se kap. 4.5, meny Bottenskikt)

Täckning av brunmossor i 10 m-ytan samt i småprovytorna (se kap. 4.5, 4.12, meny Bottenskikt samt Weibull 2008.)

Diffus täckning och täthet av buskar i 10 m-ytan (se kap. 4.5, meny Buskar)

Registrering av alpina vattendrag och förekomst av vissa arter vid linjeinventering (se kap. 6.5, 6.6)

En nyckel över ingående habitat, samt beskrivningar av habitaterna, finns i ett separat kompendium.

### Mål

Vår fältinventering ska ge information om naturtypernas förekomst, både den areella täckningen och utbredningen inom Sverige och om habitaterna har gynnsam bevarandestatus. Vi kommer också att leverera utbredningsuppgifter och bevarandestatus för några arter.

### Kriterier för registrering

- Habitatsklassning görs enligt den separata habitatsnyckeln på alla provytor i NILS ordinarie stickprov, samt på alla provytor i ängs- och betesinventeringen.
- Habitatet måste uppfylla alla krav på storlek, artförekomst, strukturer etc. för att registreras. Se nyckeln, eller respektive habitatsbeskrivning.
- Minsta storlek för öppna habitat är 0,1 ha, och för skogsklädda habitat 0,25 ha. Vissa undantag finns, se närmare i habitatslistan eller respektive habitatsbeskrivning.
- För vissa provytor görs också en registrering av rikmarksväxter. I våtmarker (nedanför fjällen) görs en registrering av rikmarksväxter för myrar. På gräsmarker (nedanför fjällen) görs en registrering av rikmarksväxter för gräsmark. I fjällen görs en registrering av rikmarksväxter för fjällen.
- I skogsklädda habitat (enligt FAO och utan påtaglig kulturpåverkan) görs en registrering av markvegetationstyp. Ett sekundärt habitat registreras endast om det är mycket tydligt förekommande inom delytan.

### Arbetsgång

- Notera förekomst av arter och strukturer inom 20 m-ytan som är av betydelse för habitatsklassningen. OBS! Vid delad provyta beaktas fortfarande 0,1 ha av habitatet för registrering av arter. Det innebär att inventeraren måste gå utanför 20 m-ytans gräns för att kunna registrera förekomst av indikatorarter mm. Se fig. 4.13.
- Notera förekomst av rikmarksväxter i respektive förekomstmeny (val av meny beror på vilken nyckel som används).
- Bestäm skogstyp enligt nyckeln eller flödesschemat för habitat i skogsmark (enligt FAO) om habitatnyckeln för skogsmark används.
- Bestäm delytans dominerande habitat enligt habitatsnyckeln och notera habitatkoden i datasamlaren.
- Upprepa eventuellt habitatsklassningen för ett sekundärt habitat inom delytan. Ange även area (i m<sup>2</sup>) för detta habitat. Ingen ny registrering av arter eller skogstyp krävs.

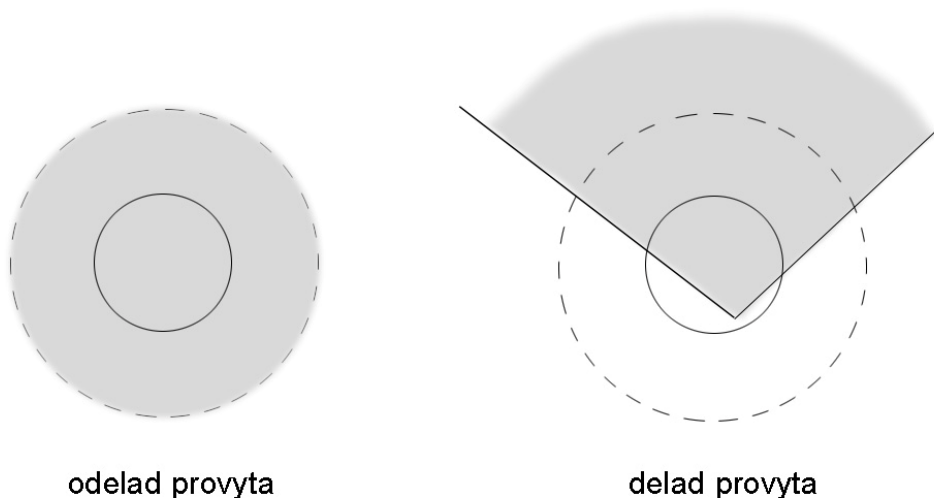

Fig. 4.13. Beaktad areal vid habitatsklassning skall alltid vara ca 0,1 ha. På en odelad provyta gäller 20m-ytan (0,125 ha), på en delad provyta behöver man gå utanför 20m-ytans gräns.

### Delning och gränsdragning mot andra habitat

I normalfallet överensstämmer habitatsgränserna med NILS delningskriterier. Gräns mot annat habitat/icke-habitat dras t.ex. inte om delningsgränsen ligger mindre än 1,5 m innanför 10 m-ytans periferi etc. Minsta karteringsenhet i NILS (0,1 ha) är ofta också minsta karteringsenhet för habitatsklassningen. I vissa typer av habitat kan dock minsta karteringsenhet vara större eller mindre än 0,1 ha (t.ex. skogshabitat – minsta karteringsenhet 0,25 ha, och källor – ingen gräns för minsta karteringsenhet). Kontrollera storlekskriterierna för den aktuella typen av habitat noga innan habitatsklassning görs.

Vissa fall kan förekomma där NILS delningskriterier inte föranleder delning, t.ex. mellan gammal, gödslad åkermark och naturbetesmark (ej tillräckligt tydliga skillnader i markvegetation för delning i NILS), eller vid förekomst av källa (punktobjekt med area mindre än 0.1 ha). Här specificeras ändå olika habitattyper, och inventeraren kan då ange flera habitattyper i samma delyta.

**Några specialfall att tänka på:**

- Om provytan hamnar i en lucka mindre än 0,25 ha i ett skogshabitat, beaktas normalskogen vid habitatsklassning.
- Vid delning beaktas fortfarande en yta av 0,1 ha vid registrering av förekomst av indikatorarter för rikkärr och kalkgräsmarker/hedar. Det innebär att man måste gå utanför 20 m-ytans gräns för att söka av ett tillräckligt stort område (se fig. 4.13).
- Vid gräns mellan alpint vattendrag (2130?) och videbuskmark, har videbuskmarken företräde. Gränsen dras om möjligt vid medelhögvattenlinjen.

**MENY HABITAT - VARIABLER**

**LöpNR**

Automatiskt genererat löpnummer för habitatet

**Fjäll**

Öppnar meny Fjällarter. OBS! görs endast om nyckeln för fjällhabitat används.

**Våtmark**

Öppnar meny Våtmarksarter. OBS! görs endast om nyckeln för myrhabitat används.

**Gräs/substr**

Öppnar meny Gräsmarksarter. OBS! görs endast om nyckeln för gräsmarkshabitat eller substratmarker används.

**Skogstyp**

Ange skogstyp enligt nyckeln eller flödesschemat nedan.

00 Ej Aktuellt

Anges om provytan ej ligger i skogsmark (annan habitatnyckel än skogsnyckeln används).

01 Lavtyp

OBS! Mer än 50 % lav i bottenskiktet.

02 Lavrik typ

OBS! 25-50% lav i bottenskiktet.

03 Högörrtyp utan ris

04 Högörrtyp med blåbär

05 Högörrtyp med ris utom blåbär

06 Lågörrtyp utan ris

07 Lågörrtyp med blåbär

08 Lågörrtyp med ris utom blåbär

09 Mark utan fältskikt

10 Starr-fräkentyp

11 Bredbladig grästyp med örnbräken

12 Smalbladig grästyp

13 Blåbärstyp

14 Lingontyp

15 Kråkbär-ljungtyp

## 16 Fattigristyp

<b>HabTyp</b> 1000-9990	Ange <i>dominerande</i> Natura2000-habitat inom delytan enligt habitatsnyckeln. Se även habitatlista nedan.
<b>Ytterligare Hab?</b> 0 Nej 1 Ja, ytterligare habitat inom delytan	Finns ett ytterligare habitat inom delytan? Vid ja börjar man om från början av menyn.
<b>Areal</b> 000-157 m <sup>2</sup>	Area inom delytan för det sekundära habitatet. Anges bara för habitat med löpnummer 2-9.

**MENY VÅTMARKSARTER - VARIABLER**

Artlista, se bilaga 14.

Registreras endast i habitat av våtmarkskaraktär.

Förekomstmeny för arter som indikerar rikt habitat. Arterna överst i listan (i fetstil) är obligatoriska för inventeraren att känna igen, medan de övriga arterna registreras om de påträffas och känns igen inom habitatet. Areal som beaktas under sökandet ska vara ca 0,1 ha (motsvarar ungefär en hel 20 m-yta), vid delad yta se instruktion ovan. Förekomst av dessa arter är inte en kvantitativ variabel, utan används som kvalitetskontroll vid klassningen av habitat.

**MENY GRÄSMARKSARTER - VARIABLER**

Artlista, se bilaga 14.

Registreras endast i habitat av gräsmarks-/hedkaraktär.

Förekomstmeny för arter som indikerar rikt habitat. Arterna överst i listan (i fetstil) är obligatoriska för inventeraren att känna igen, medan de övriga arterna registreras om de påträffas och känns igen inom habitatet. Arean som beaktas under sökandet ska vara ca 0,1 ha (motsvarar ungefär en hel 20 m-yta), vid delad yta se instruktion ovan. Förekomst av dessa arter är inte en kvantitativ variabel, utan används som kvalitetskontroll vid klassningen av habitat.

**MENY FJÄLLARTER – VARIABLER**

Artlista, se bilaga 14.

Registreras endast i habitat i fjällen (stratum 10).

Förekomstmeny för arter som indikerar rikt habitat. Arterna överst i listan (i fetstil) är obligatoriska för inventeraren att känna igen, medan de övriga arterna registreras om de påträffas och känns igen inom habitatet. Arean som beaktas under sökandet ska vara ca 0,1 ha (motsvarar ungefär en hel 20 m-yta), vid delad yta se instruktion ovan. Förekomst av dessa arter är inte en kvantitativ variabel, utan används som kvalitetskontroll vid klassningen av habitat.



### Definitioner för skogstyp (markvegetationstyp inom bonitering)

Med **markyta** avses den area av provytan (delytan) som är representativ för markens näringsutbud. Här ingår alltså inte partier av provytan som störts, eller som har annan påverkan på växtligheten. Exempel på mark som utesluts är stigar, körspår, vägkanter, diken, ytblock (över 0,5 m), stubbar, trädbaser, stora lågor etc. Markytan är alltså oftast mindre till sin area än provytan. OBS! Hällpartier ingår i markytan, även luckor i skog med tillhörande vegetation.

Med **högorter** avses:

Brudborste	Myskmadra	Strätta
Brännässla	Nordisk stormhatt	Sårläka
Buskstjärnblomma	Ornbär	Tandrot
Gulplister	Ramslök	Torta
Gulsippa	Rödblåra	Trolldruva
Kirskål	Skogsbingel	Tvåblad
Kärrfibbla	Skogssallat	Älgört
Kärrtistel	Smörbollor	Ängssyra
Lundstjärnblomma	Stinksyska	Högvuxna ormbunkar (utom örnbräken)
Midsommarblomster (norra Sverige)		

Med **lågörter** avses:

Blåsippa	Lungört	Svalört
Ekbräken	Midsommarblomster (södra Sverige)	Vitsippa
Harsyra	Sverige)	Vårlök
Humbleblomster	Nunneörter	Vårärt
Hultbräken		

Om minst en ovanstående art (högört eller lågört) finns, räknas även följande arter som **lågörter**:

Daggkåpa	Stenbär	Smörblommor*
Ekorrbär	Gullviva*	Veronikor*
Hönsbär	Smultron*	Violer* (ej åker-, ängs- och styvmorsviol)

\* Räknas ej som lågört på starkt kulturpåverkad mark, eller om marken nyttjats för jordbruk eller inhägnat bete inom de senaste 50 åren (tecken i form av husgrunder, stenrösen, rester av stängsel mm. ska finnas).

På torvmark tillkommer följande arter för **lågörter**:

Björnbrodd	Dvärglummer	Orkidéer
Blodrot	Kärrfräken	Slätterblomma

**Nyckel för skogstyp (markvegetationstyp inom bonitering)**

1. Lavar/mossor täcker mer än 1 % av markytan (OBS! Se definition!)	2
1. Lavar/mossor täcker mindre än 1 % av markytan	4
2. Lavar täcker mer än 25 % av markytan	3
2. Lavar täcker mindre än 25 % av markytan	4
3. Lavar täcker 25-50 % av markytan	<b>Lavrik Typ</b>
3. Lavar täcker mer än 50 % av markytan	<b>Lavtyp</b>
4. Högorter eller lågorter finns	5
4. Högorter eller lågorter saknas	16
5. Minst 3 högorterarter finns	<b>(Högorttyp)</b> 14
5. Färre än 3 högorterarter finns	6
6. Högorter och lågorter täcker mer än 1 % av markytan och är spridda över mer än ¼ av delytan	8
6. Stämmer ej	7
7. Enstaka exemplar av högorter eller lågorter finns i luckor inom slutet <i>planterat granbestånd</i>	8
7. Ej planterat granbestånd	18
8. Någon högorterart finns	9
8. Högorter saknas	12
9. Två högorterarter finns, och utgör tillsammans minst 6 % av fältskikt totalt	14
9. En högorterart, eller två arter som utgör mindre än 6 % av fältskikt totalt	10
10. En högorterart täcker minst 12 % av markytan	14
10. Högorter täcker mindre än 12 % av markytan	11
11. Stormhatt eller torta täcker minst 6 % av markytan	14
11. Stormhatt eller torta täcker mindre än 6 % av markytan	12
12. Minst två arter lågorter, eller 1 högört + 1 lågört täcker mer än 6 % av fältskikt totalt	16
12. Stämmer ej	13
13. En lågört (blåsippa-vårärt) täcker mer än 12 % av markytan	16
13. Stämmer ej	18
14. Ris täcker mer än 25 % av markytan	15
14. Ris täcker mindre än 25 % av markytan	<b>Högorttyp utan ris</b>
15. Blåbär är det dominerande riset	<b>Högorttyp med blåbärris</b>
15. Blåbär dominerar ej	<b>Högorttyp med ris utom blåbär</b>
16. Ris täcker mer än 25 % av markytan	17

16. Ris täcker mindre än 25 % av markytan .....	<b>Lågörttyp utan ris</b>
17. Blåbär är det dominerande riset .....	<b>Lågörttyp med blåbärsris</b>
17. Blåbär dominerar ej .....	<b>Lågörttyp med ris utom blåbär</b>
18. Fältskikt totalt täcker mer än 6 % av markytan (OBS! def.) .....	19
18. Fältskikt täcker mindre än 6 % av markytan .....	<b>Mark utan fältskikt</b>
19. Gräs, örnbräken och örter täcker tillsammans mer än 25 % av fältskikt totalt .....	20
19. Gräs, örnbräken och örter har tillsammans mindre täckning .....	21
20. Bredbladiga gräs, örnbräken och hög-/lågörter dominerar i täckning över smalbladiga gräs och övriga örter .....	<b>Bredbladig grästyp + örnbräken</b>
20. Smalbladiga gräs och övriga örter dominerar i täckning .....	<b>Smalbladig grästyp</b>
21. Starr och fräken täcker mer än 25 % av fältskikt totalt .....	22
21. Starr och fräken har mindre täckning .....	23
22. Lågvuxna halvgräs (starr, säv, ag och ängs-/tuvull) dominerar över hjortron, skogsfräken och vattenklöver, men har mindre täckning än blåbärsris .....	<b>Blåbärstyp</b>
22. Lågvuxna halvgräs dominerar och har större täckning än blåbär .....	<b>Starr-fräkentyp</b>
23. Örter, gräs, ormbunkar, lummerväxter och blåbär täcker mer än 50 % av fältskikt totalt .....	<b>Blåbärstyp</b>
23. Täckningen är mindre än 50 % .....	24
24. Ovanstående arter samt lingon och mjölon täcker mer än 50 % av fältskikt totalt .....	<b>Lingontyp</b>
24. Täckningen är fortfarande mindre än 50 % .....	25
25. Alla ovanstående arter samt kråkbär och ljung täcker mer än 50 % av fältskikt totalt .....	<b>Kråkbär-ljungtyp</b>
25. Alla ovanstående arter samt kråkbär, ljung, odon, skvattram, rosling och tranbär täcker mer än 50 % av fältskikt totalt .....	<b>Fattigristyp</b>

**Flödesschema för bestämning av skogstyp (identisk med nyckeln).**

**Lavtyper, örtyper och mark utan fältskikt**

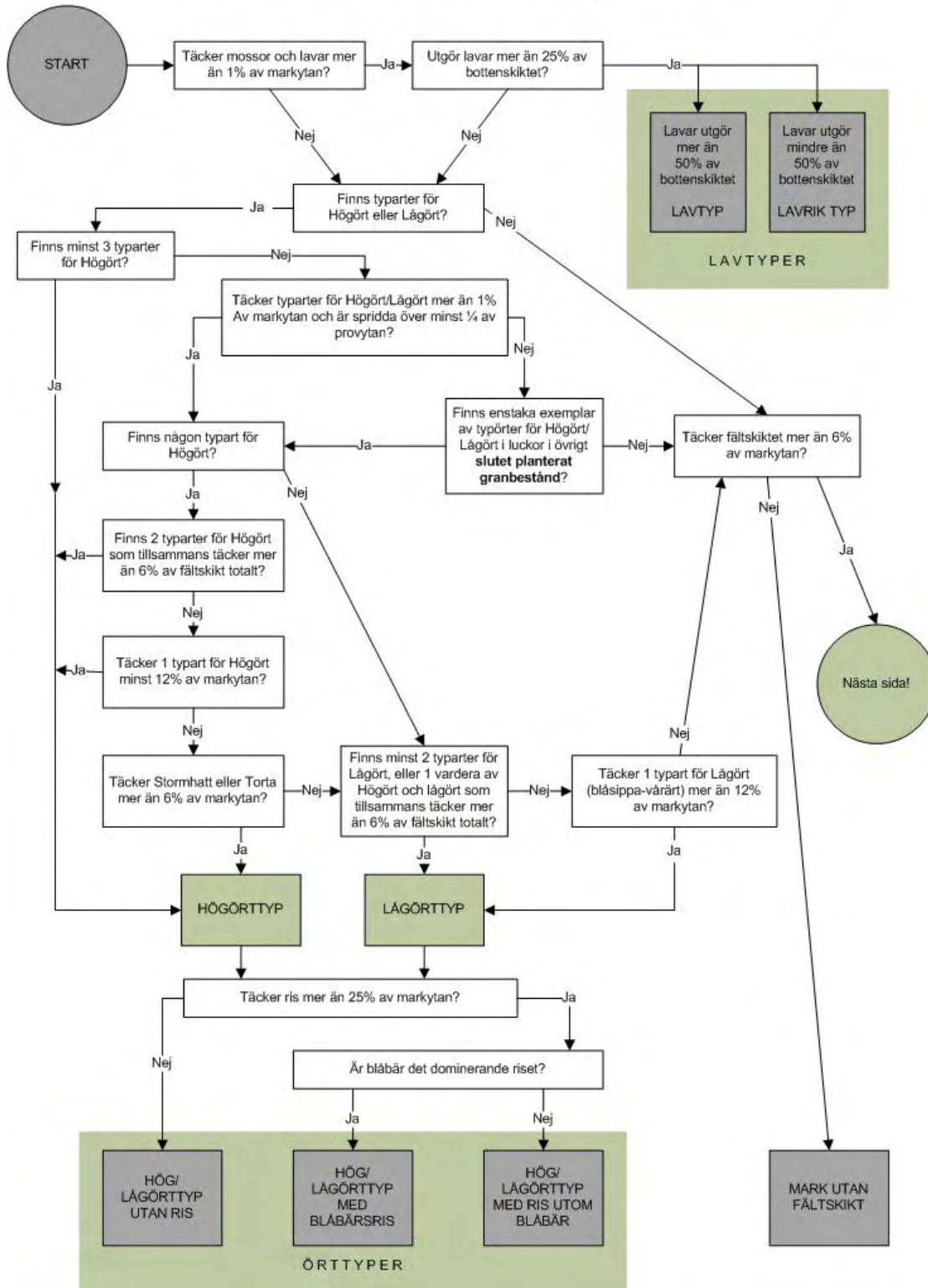

## Starr-fräkentyp, grästyper och ristyper

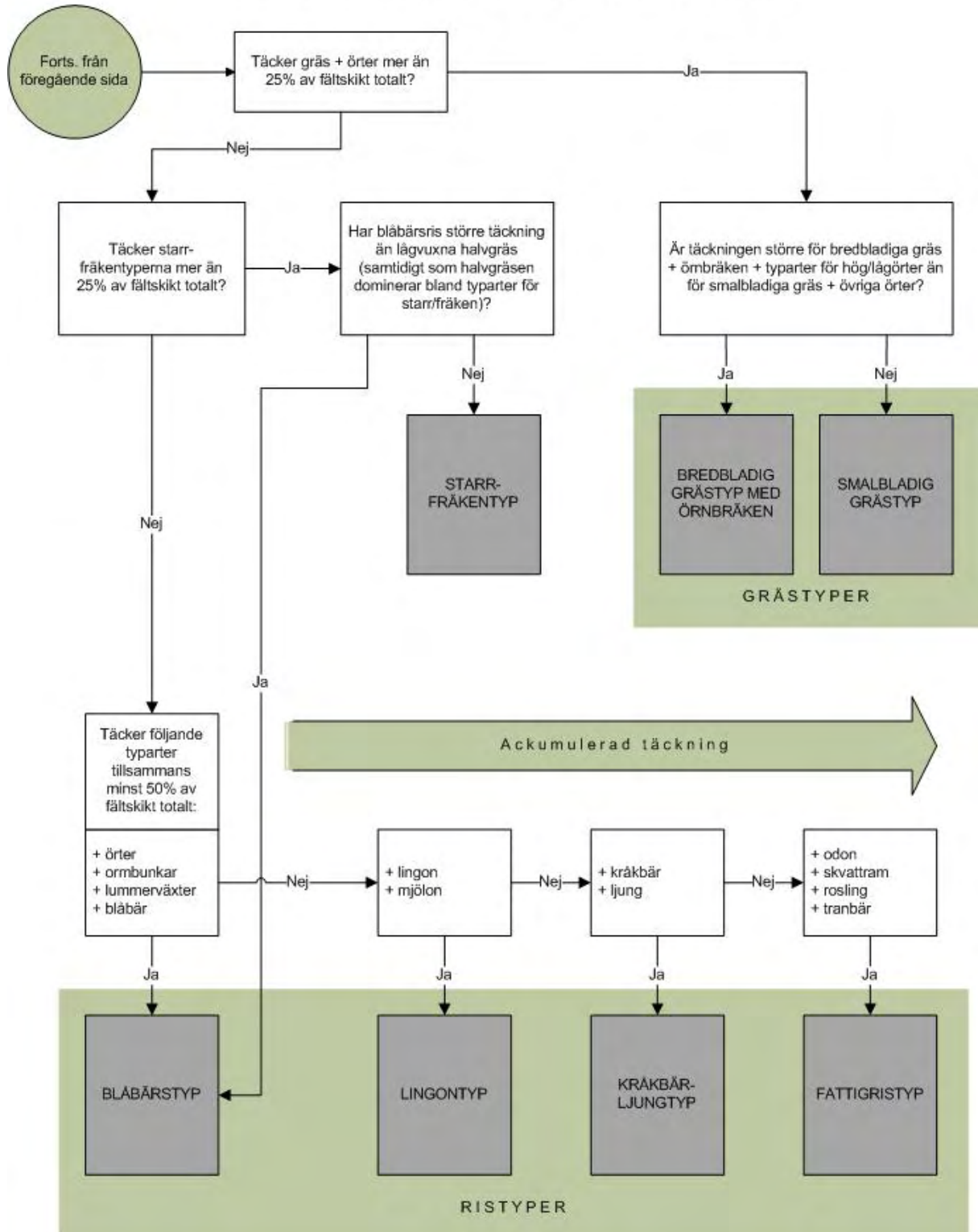

**Habitatlista Natura 2000-habitat**

1000	Icke Naturhabitat	6915	Tuvtäteläng
1210	Driftvallar	6916	Buskrik utmark
1220	Sten och grusvallar	6917	Betad skog
1230	Havsklippor	7110	Högmossar
1310	Glasörtstränder	7130	Terrängtäckande mossar
1330	Salta strandängar	7140	Öppna myrar
1610	Åsöar i Östersjön	7161	Källa
1620	Skär i Östersjön	7162	Källkärr
1630	Strandängar vid Östersjön	7210	Agkärr
1640	Sandstränder vid Östersjön	7220	Kalktuffkällor
1952	Moränstrand	7230	Rikkärr
2110	Fördyner	7234	Källa i rikkärr
2120	Vita dyner	7240	Alpina översilningskärr
2130	Grå dyner	7294	Källa i aapamyrr
2140	Risdynner	7295	Källkärr i aapamyrr
2170	Sandvidedyner	7296	Rikkärr i aapamyrr
2180	Trädklädda dyner	7297	Rikärskälla i aapamyrr
2190	Dynvätmarker	7298	Öppen myr i aapamyrr
2320	Rissandhedar	7310	Aapamyrr, aapamyrr
2330	Grässandhedar	7311	Kalktuffkälla i aapamyrr
3210	Större vattendrag	7318	Skogsbevuxen myr i aapamyrr
3220	Alpina vattendrag	7320	Palsmyrar
4010	Fukthedar	8110	Silikatrasmarker
4030	Torra hedar	8120	Kalkrasmarker
4060	Alpina rishedar	8210	Kalkbranter
4080	Alpina videbuskmarker	8220	Silikatbranter
5131	Enbuskmark på hed	8230	Hällmarkstorräng
5132	Enbuskmark på kalkgräsmark	8240	Karsthällmarker
5133	Naturlig enbuskmark vid kust	8340	Glaciärer
6110	Basiska berghällar	9007	Taiga, barrsumpskog
6120	Sandstäpp	9009	Taiga, naturlig störning
6150	Alpina silikatgräsmarker	9010	Taiga
6170	Alpina kalkgräsmarker	9020	Nordlig ädellövskog
6210	Kalkgräsmark	9030	Landhöjningsskog
6211	Orkidékalkgräsmark	9040	Fjällbjörkskog
6230	Stagg-gräsmarker	9050	Näringsrik granskog
6270	Silikatgräsmarker	9060	Åsbarrskog
6280	Alvar	9070	Trädklädd betesmark
6411	Kalkfuktäng	9080	Lövsumpskog
6412	Fuktäng	9110	Näringsfattig bokskog
6430	Högörtängar	9130	Näringsrik bokskog
6450	Svämängar	9160	Näringsrik ekskog
6510	Slätterängar i låglandet	9180	Ädellövskog i branter
6520	Höglänta slätterängar	9190	Näringsfattig ekskog
6530	Lövängar	9740	Skogsbevuxen myr
6911	Öppen kultiverad betesmark	9750	Svämlövskog
6912	Öppen kultiverad slätteräng	9760	Svämedellövskog
6913	Trädbärande kultiverad betesmark	9915	Trädklädda inlandsdyner

# Habitat

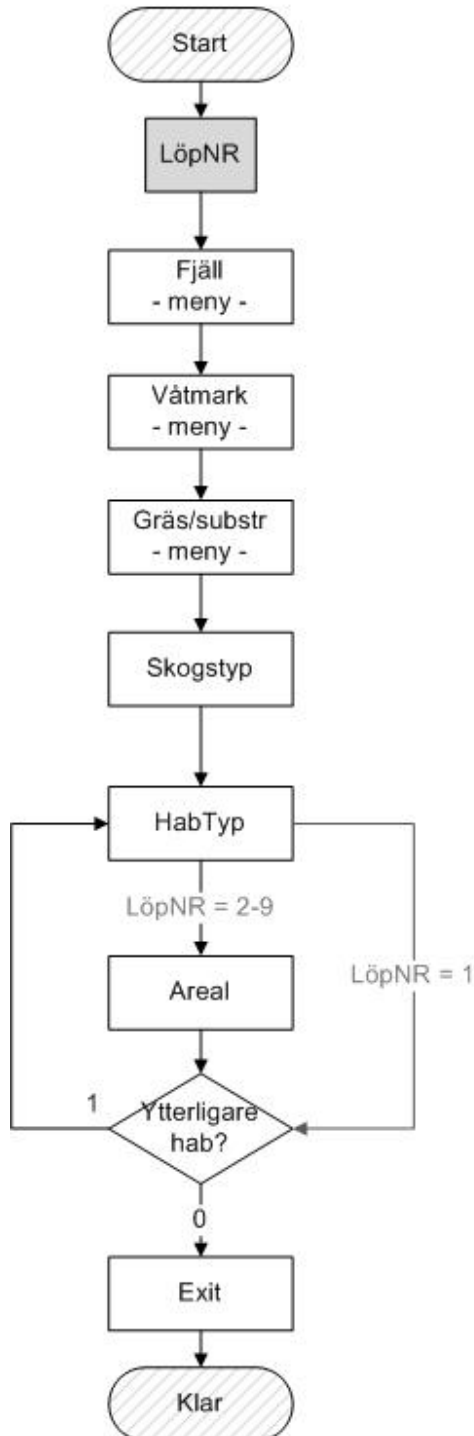

<b>Skogstyp</b>
00 Ej aktuellt
01 Lavtyp
02 Lavrik typ
03 Högörttyp utan ris
04 Högörttyp med blåbär
05 Högörttyp med ris ej blåbär
06 Lågörttyp utan ris
07 Lågörttyp med blåbär
08 Lågörttyp med ris ej blåbär
09 mark utan fältskikt
10 Starr-fräkentyp
11 Bredbladig grästyp med örnbräken
12 Smalbladig grästyp
13 Blåbärstyp
14 Lingontyp
15 Kråkbär-ljungtyp
16 Fattigristyp
<hr/>
<b>HabTyp</b>
Lista på habitat, enligt manual och separat kompendium
<hr/>
<b>Ytterligare hab?</b>
0 Nej
1 Ja, ytterligare habitat finns inom delytan





## 4.12. FÄLT- OCH BOTTENSKIKT I SMÅPROVYTOR

### Mål

Många förändringar som påverkar naturen ger snabbt genomslag i markvegetationens sammansättning, t.ex. gödsling, markavvattning, betes- och slåtterhävd och markstörningar. Med småprovvytor kan man följa även detaljerade förändringar i vegetationens sammansättning. Målet är att tidigt få indikationer på smygande, kvalitativa förändringar som annars är svåra att upptäcka förrän efter lång tid. Här samlas också data in om förekomsten av enskilda arter i fält- och bottenskikten, som används både för att karakterisera miljön och för att utläsa detaljerade förändringar.

I ängs- och betesmarksobjekt tillkommer ett utökat antal kärlväxtarter, som är särskilt viktiga för att indikera naturvärde i hävdad mark. För att få bättre data för sparsamt förekommande arter gör man den registrering i ytterligare sex småprovvytor utöver de tre ordinarie.

I och med habitatuppföljningen tillkommer gruppen brunmossor i bottenskiktet på småprovvytorna. Se vilka arter som ingår i gruppen i bilaga 14.

### Kriterier för registrering

- Momentet görs i alla cirkelprovvytor oavsett naturtyp. Undantag är om de ligger i delytor som är vattentäckta eller inte kan beträdas av andra skäl (åker med växande gröda, klippbrant, tomt m.m.).
- Förekomsten och täckningen bedöms i tre småprovvytor.
- Småprovvytor delas aldrig utan flyttas så att hela småprovvytan ligger i den delyta där dess uppmätta mittpunkt ligger. Småprovvytor flyttas aldrig av andra skäl än delning.
- Kärlväxter enligt den särskilda menyn för ängs- och betesmarker görs i alla provvytor i det särskilda utlägget i ängs- och betesmarksobjekt. De görs däremot inte i de 12 ordinarie provvytorna, även om de skulle råka ligga i betes- eller slåttermark.

### Arbetsgång

- Tre provstickor med 28,2 cm långa snören placeras vid varsin provpunkt på 3 meters avstånd från provvytans mittpunkt (i 0, 120 och 240 graders riktning från norr, se figur 4.13). Det är viktigt att placeringen mäts in mycket noggrant för att platsen ska bli densamma vid nästa inventeringstillfälle.
- Om stickan är svår att fästa i marken (t.ex. vid stenar eller trädstammar), kan cirkelram användas. Den kan också användas tillsammans med stickan för att t.ex. kontrollera och kalibrera täckningsbedömningarna. Cirkelramen bör bara användas där den inte stör vegetationen alltför mycket. Den måste centreras mycket noggrant kring mittpunkten.
- Om provvytan ligger i gränsen mellan två delytor flyttas den så kort avstånd som möjligt så att hela småprovvytan hamnar inom den delyta där mittpunktens (stickans) ordinarie plats ligger (se figur 4.13).
- Ange i vilken delyta småprovvytan ligger.
- Bedöm täckning av bottenskikt och fältskikt. Alla täckningsbedömningar avser den täckning som råder vid mättillfället. Alla arter som har någon levande del av skottet (blad, blomställning m.m.) inom ytan sett uppifrån registreras. Var särskilt noga med att det är den vertikala projektionen som avses. Skikten

kan bedömas i valfri ordning. I vissa fall kan det vara lämpligt att bedöma fältskiktet först, för att man inte ska störa för mycket. OBS: bottenskiktet ska tillsammans alltid täcka 100 % av markytan. Alla klasser summeras. Om summan inte är 100 % kontrolleras och justeras siffrorna.

- För fältskiktet görs först bedömning av den totala täckningen. Denna fungerar sedan som en "kontroll" för detaljerade bedömningar.
- Inom fältskiktet kan olika grupper överlappa varandra, men fältskiktet kan också vara mycket glest. Sammantaget kan alltså summan av fältskiktets klasser bli allt ifrån 0 % till betydligt över 100 %.
- Notera förekomst av kärlväxter, mossor och lavar enligt lista i bilaga 14. Var försiktig så att inte skott eller blad förs ut eller in från småprovtytan under inventeringen.
- I ängs- och betesmarksobjekt görs dessutom registrering av kärlväxter enligt den särskilda ÄBO-menyn.
- I ängs- och betesmarksobjekt placeras ytterligare två småprovtytor ut i varje riktning, på 5 och 7 m avstånd från mitten. Där anges endast förekomst av kärlväxter i ÄBO-menyn under provtyta (figur 4.15 och bilaga 14).

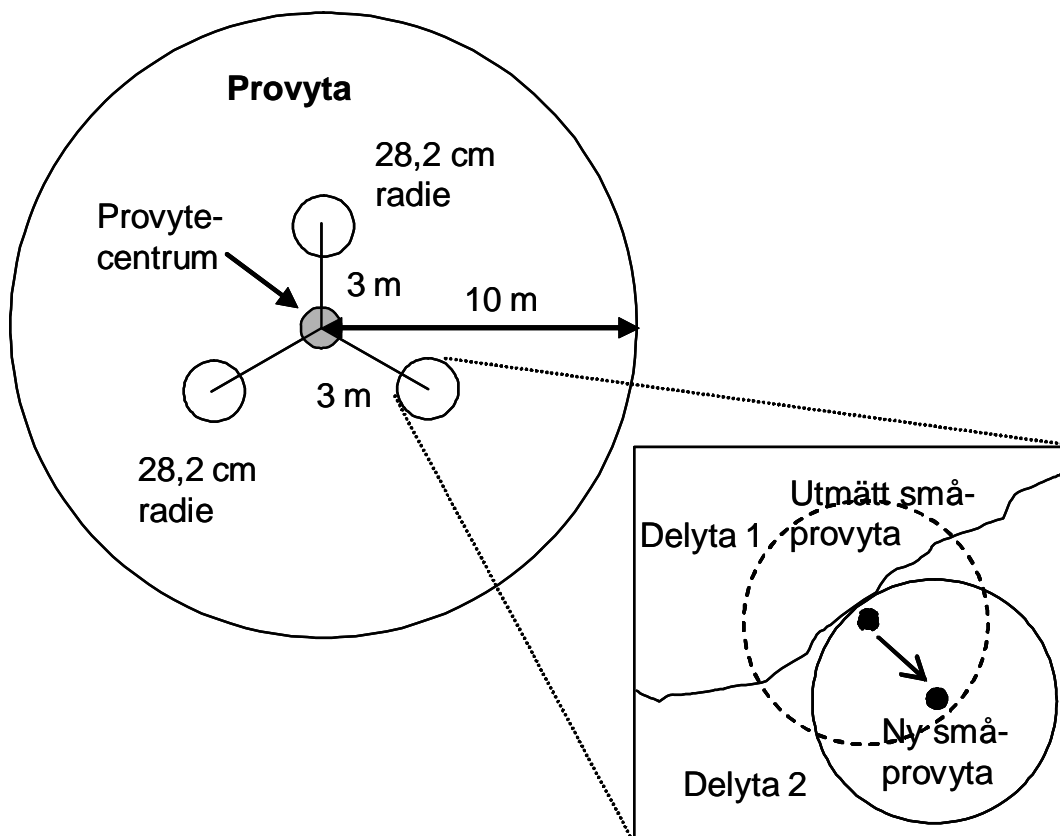

Figur 4.14. Illustration över småprovtytornas fördelning i provtytorna (10 m radie), samt exempel på hur en småprovtyta ska flyttas om den ligger på en delningslinje.

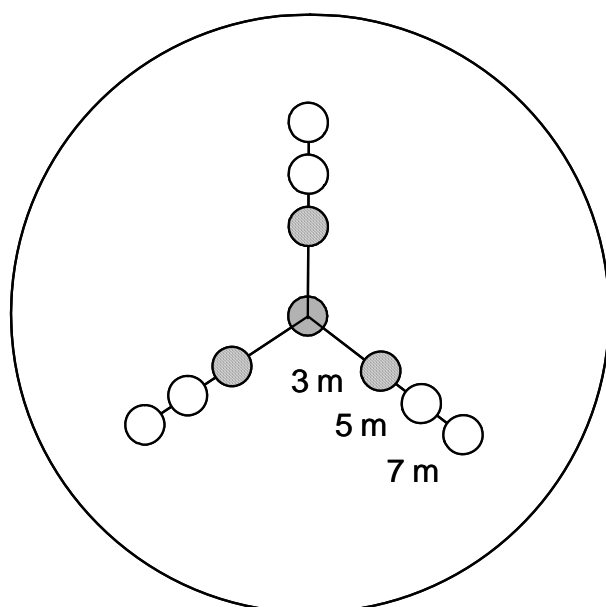

Numrering av småprovytor i ängs- och betesmarksobjekt:

RIKTN. / AVST.	3 m	5 m	7 m
NORR (0°)	1	4	7
SYDÖST (120°)	2	5	8
SYDVÄST (240°)	3	6	9

Figur 4.15. Utlägg av småprovytor för kärlväxtregistrering i ängs- och betesmarksobjekt. I de tre inre småprovytorerna (skuggade) görs NILS småprovytemetodik som vanligt, och i alla nio görs registrering av ängs- och betesmarksarterna.

Tabell 4.8. Stödtabell för översättning mellan täckningsvärden i % och  $dm^2$  för en småprovyta med radi 0,28 meter. Avrundning av procent: 01 avser 0,5-1,4 % etc.

0,28 m yta (0,25 m <sup>2</sup> )		
Procent	dm <sup>2</sup> mitt	dm <sup>2</sup> intervall
00		0,00-0,12
01	0,25	0,13-0,37
02	0,50	0,38-0,62
03	0,75	0,63-0,87
04	1,0	0,88-1,12
05	1,25	1,13-1,37
06	1,50	1,38-1,62
07	1,75	1,63-1,87
08	2,00	1,88-2,12
09	2,25	2,13-2,37
95	23,8	
99	24,7(25)	

**MENY SMÅPROVYTA – VARIABLER**

I de följande täckningsgraderna betyder BF blankt format.

<b>Ytnummer</b>	Nummer på småprovtyta som ska inventeras.
1 SMÅPROVYTA norr	I norr (0 grader), 3 m avstånd
4 SMÅPROVYTA norr	I norr (0 grader), 5 m avstånd. OBS: Endast ÄBO.
7 SMÅPROVYTA norr	I norr (0 grader), 7 m avstånd. OBS: Endast ÄBO.
2 SMÅPROVYTA sydöst	I öster (120 grader från norr), 3 m avstånd
5 SMÅPROVYTA sydöst	I öster (120 grader), 5 m avstånd. OBS: Endast ÄBO
8 SMÅPROVYTA sydöst	I öster (120 grader), 7 m avstånd. OBS: Endast ÄBO.
3 SMÅPROVYTA sydväst	I väster (240 grader från norr), 3 m avstånd
6 SMÅPROVYTA sydväst	I väster (240 grader), 5 m avstånd. OBS: Endast ÄBO
9 SMÅPROVYTA sydväst	I väster (240 grader), 7 m avstånd. OBS: Endast ÄBO
<b>Delyta nr</b>	Nummer på den delyta där småprovtytan är belägen. För odelad provtyta anges 0. OBS: Småprovtytor delas inte, utan flyttas i sin helhet (kortast möjliga sträcka) till den delyta där småprovtytans mittpunkt är belägen, se figur 4.14. Vilka alternativ som visas styrs av vilken delningsinformation som matats in tidigare, i moment Marktäckte (kapitel 4.5).
0 Hel provtyta	
1 Delyta 1	
2 Delyta 2	
3 Delyta 3	
4 Delyta 4	
5 Delyta 5	
<b>Inventeras?</b>	
0 Nej, utgår	Småprovtytan utgår om mittpunkten ligger inom någon av områdestyperna som anges under "Orsak" nedan.
1 Ja	Småprovtytan inventeras.
<b>Orsak</b>	
01 Permanent vatten	Permanent vattentäckt yta.
02 Tillfälligt vattentäckt	Tillfälligt vattentäckt yta med vatten djupare än 10 cm.
03 Otillgänglig våtmark	Del av våtmark som inte kan beträdas av säkerhetsskäl, t.ex. gungfly.
04 Åker med jordbruksgröda	Växande eller nysådd gröda samt nyligen markbearbetad åkermark och energiskog. OBS: inte slåttervall.
05 Åker med slåttervall	Åkermark med insådd vallgröda, regelbundet plöjd, som skördas med slåtter (ej betad).
06 Otillgänglig, brant mark	Brant lutande eller på annat sätt alltför svårframkomlig för att kunna beträdas, över 35 graders lutning.
07 Otillgänglig, rasrisk	Ytan har påtaglig risk för ras, erosion m.m.
08 Tomt bebyggelse industriområde	Inhägnad eller på annat sätt privat mark i närheten av boningshus eller annan anläggning, som ej kan beträdas.
09 Område förbjudet att beträda	Mark med beträdnadsförbud.
10 Annan orsak – ange skriftligt	Lämna en skriftlig kommentar på blålapp (se bilaga 2).
<b>Lövbuskar %</b>	
00-99 % BF	Strikt täckning av individer och grenar av lövbuskar som är lägre än 130 cm över markytan.

<b>Lövträd %</b> 00-99 % BF	Strikt täckning av individer och grenar av lövträd som är lägre än 130 cm över markytan.
<b>Barrtr-en %</b> 00-99 % BF	Strikt täckning av individer och grenar av barrträd och enbuskar som är lägre än 130 cm över markytan.
<b>Fältskikt tot</b> 00-99 %	Total täckning av fältskiktet, vilket innefattar ormbunks-växter, örter, ris, graminider samt nät-/dvärg-/polarvide. Alla levande blad och skottdelar samt nyligen gulnade/döda delar räknas. OBS: Graminidförna räknas ej.

<b>Fältskikt</b>	Öppnar meny Fältskikt.
<b>Örter</b>	Öppnar meny Örter.
<b>Ormbunksv</b>	Öppnar meny Ormbunksv.
<b>Ris</b>	Öppnar meny Ris.
<b>Graminider</b>	Öppnar meny Graminider.
<b>Gramförna %</b> 00-99%	Fjolårgamla (och äldre) döda blad och skott av graminider. Ofta som ett diffust skikt delvis blandat med övriga fältskiktet.
<b>Bottenskikt</b>	Öppnar meny Bottenskikt.
<b>Mossor</b>	Öppnar meny Mossor.
<b>Lavar</b>	Öppnar meny Lavar.
<b>Kärlväxter ÄBO</b>	Öppnar meny Kärlväxter ÄBO. OBS: Endast i småprovyta i ängs- och betesmarksobjekt. För ytnummer 4-9 görs endast denna meny.

**MENY FÄLTSKIKT – VARIABLER**

Blankt format. "00" betyder att artgruppen finns i liten utsträckning (högst 0,4 %).

0-100% BF	Örter	Örter innefattar alla kärleväxtarter utom ormbunksväxter, ris, graminider, nät-/dvärg-/polarvide, träd och buskar, och inte heller fjolårsförna av örter.
0-100% BF	Ormbunkar	Alla arter inom Pteropsida, ormbunkar.
0-100% BF	Fräken	Alla arter inom släktet Equisetum, fräkenväxter.
0-100% BF	Lumrar	Alla arter inom Lycopsida, lumrar.
0-100% BF	Ris	Alla levande skott av växter inom ljungväxter, inklusive kråkbär.
0-100% BF	Nät/dvärg/ polarvide	Alla levande skott av nät-, dvärg- och polarvide.
0-100% BF	Smalbladiga gräs	Gräs med trådsmala eller borstlika blad (d.v.s. rullade eller smalt ihopvikta) smalare än 2 mm.
0-100% BF	Bredbladiga gräs	Övriga gräs med plattade, rännformiga eller svagt ihopvikta blad som ofta (men inte alltid) är bredare än 2 mm.
0-100% BF	Starr	Alla arter inom släktet Carex.
0-100% BF	Övriga graminider	Halvgräs (utom starr), tågväxter och kaveldun.

Kontrollfunktion: Summan av alla täckningsangivelser i fältskiktsmenyn ska vara minst lika stor som Fältskikt tot.

**MENY ÖRTER – VARIABLER**

Artlista, se bilaga 14 och Ericsson (2005).

**MENY ORMBUNKSV – VARIABLER**

Artlista, se bilaga 14 och Ericsson (2005).

**MENY RIS – VARIABLER**

Artlista, se bilaga 14 och Ericsson (2005).

**MENY GRAMINIDER – VARIABLER**

Artlista, se bilaga 14 och Ericsson (2005).

**MENY BOTTENSKIKT – VARIABLER**

Blankt format. "00" betyder att strukturen finns i liten utsträckning (högst 0,4%). Definitioner av moss- och lavgrupper, se Weibull (2004) och Hylander & Esseen (2005).

0-100% BF	Vitmossor	Alla arter inom släktet vitmossor (Sphagnum).
0-100% BF	Stor björnmossa	Stor björnmossa (Polytrichum commune).
0-100% BF	Brunmossor	Alla arter i gruppen brunmossor, se bilaga 14.
0-100% BF	Resterande mossor	Alla övriga mossor som ingår i bottenskiattet.
0-100% BF	Renlavar	Alla arter i släktet Cladonia grupp Cladina (renlavar). De vanligaste arterna är fönsterlav, grå renlav (inkl. C. stygia), gulvit renlav (C. ciliata), mild renlav. OBS: Ej pigglavar.
0-100% BF	Övriga busklavar	Alla övriga busklavar i bottenskiattet, t.ex. islandslavar, påskrislavar och alla Cladonia-arter utom renlavar, se Hylander & Esseen (2005). OBS: Nedfallna epifytiska lavar ska inte räknas.
0-100% BF	Bladlavar marklevande	Alla marklevande bladlavar, främst filt-lavar, njurlavar, säcklavar, se Hylander & Esseen (2005). OBS: Nedfallna epifytiska lavar ska inte räknas.
0-100% BF	Bladlavar på sten	Bladlavar som växer direkt på sten. Här ingår främst navellavar, sköldlavar, orangelavar, vägglavar, kranslavar, rosettlavar och ibland näverlavar och blåslavar, Hylander & Esseen (2005)
0-100% BF	Sten/block/häll >20 mm	Blottad sten, block eller häll (över 20 mm) som är obeväxt eller endast med skorplavar. Endast den del där humusskikt saknas täckning räknas som blottad.
0-100% BF	Mineraljord/grus <20 mm	Blottad mineraljord (under 20 mm) som är obeväxt eller täckt med ruderata skorplavar eller extremt tunt, diffust täcke av störningsgynnade mossor (främst i fjällen), samt saknar humusskikt. Normalt räknas också brunjord och kulturjordmån hit.
0-100% BF	Humus/torv	Blottad humus/torv, d.v.s. substrat som domineras av delvis nedbrutet organiskt material, där växtdelar m.m. har förlorat mycket av sin ursprungliga karaktär.
0-100% BF	Hårdgjord/belagd mark	Mark med beläggning som hindrar växtlighet, främst asfaltering men även stenläggning, täckning med grus/makadam och betong.
0-100% BF	Vattenyta	Vattenspegel inom ytan (permanent eller tillfälligt vattentäckt djupare än 10 cm).
0-100% BF	Annat, kvar till 100%	Täckningen av allt annat material i bottenskiattet som tillsammans med ovanstående ska bli 100 %. Detta innefattar t.ex. löv- och barrförna, täta grästuvor och annan mark som helt täcks av fältskiattet, kvistar/grenar/stambaser, samt konstgjorda objekt (deponi m.m.).Täckning av allt annat material i bottenskiattet som tillsammans med ovanstående ska bli 100 %. Detta innefattar t.ex. löv- och barrförna, täta grästuvor, kvistar/grenar och konstgjorda objekt.

Kontrollfunktion: Summan av alla täckningar i bottenskiatts-menyn ska vara 100 %.

**MENY MOSSOR – VARIABLER**

Artlista, se bilaga 14 och Weibull (2004).

**MENY LAVAR – VARIABLER**

Artlista, se bilaga 14 och Hylander & Esseen (2005).

**MENY KÄRLVÄXTER ÄBO – VARIABLER**

Artlista, se bilaga 14.



## Småprovyta

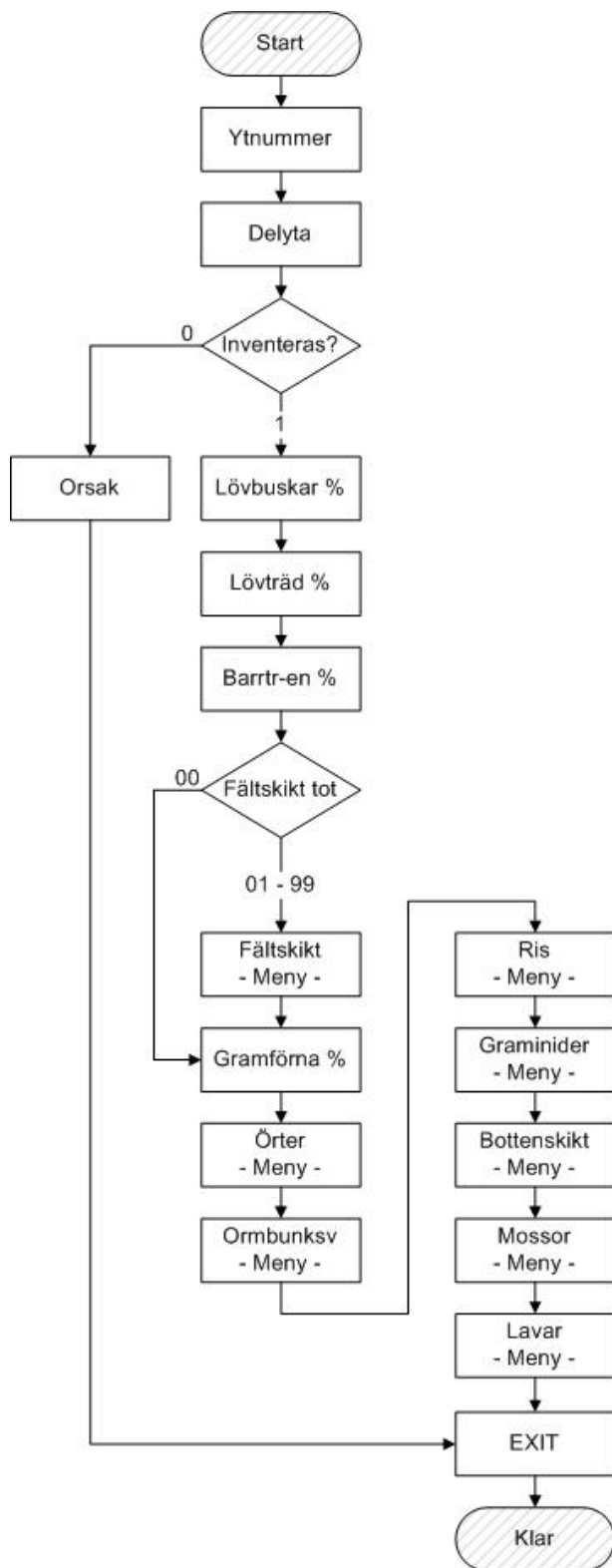

<b>Ytnummer</b>
1 Småprovyta norr 0 grader
2 Småprovyta sydost 120
3 Småprovyta sydväst 240
<b>Delyta</b>
0 Odelad provyta
1 Delyta 1
2 Delyta 2
3 Delyta 3
4 Delyta 4
5 Delyta 5
<b>Inventeras?</b>
0 Nej utgår
1 Ja
<b>Orsak</b>
01 Permanent vatten
02 Tillfälligt vattentäckt
03 Otillgänglig våtmark
04 Åker med jordbruksgröda
05 Åker med slättervall
06 Otillgänglig, brant mark
07 Otillgänglig, rasrisk
08 Tomt bebyggelse
09 Område förbjudet att beträda
10 Annan orsak, ange skriftligt

# ÄBO Småprovyta

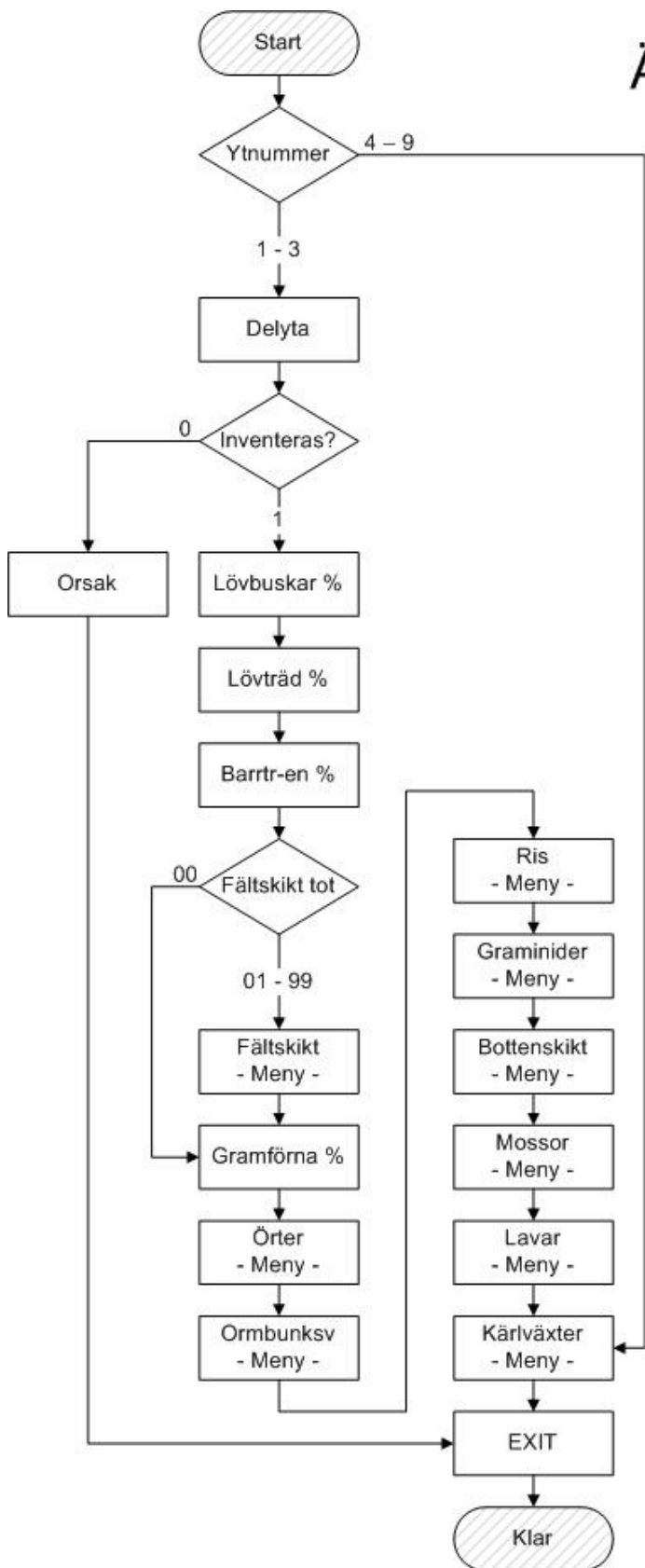

<b>Ytnummer</b>
1, 4, 9 Småpy norr 0 grader
2, 5, 8 Småpy sydost 120
3, 6, 9 Småpy sydväst 240
Avstånd 3, 5 och 7 m
<b>Delyta</b>
0 Odelad provyta
1 Delyta 1
2 Delyta 2
3 Delyta 3
4 Delyta 4
5 Delyta 5
<b>Inventeras?</b>
0 Nej utgår
1 Ja
<b>Orsak</b>
01 Permanent vatten
02 Tillfälligt vattentäckt
03 Otillgänglig våtmark
04 Åker med jordbruksgröda
05 Åker med slåttervall
06 Otillgänglig, brant mark
07 Otillgänglig, rasrisk
08 Tomt bebyggelse
09 Område förbjudet att beträda
10 Annan orsak, ange skriftligt

Klar

## 5. LINJEINVENTERING

### 5.1 INLEDNING

I variabelblocket ingår linjeobjekt (se tabell 5.1) vilka inventeras genom linjekorsning (se figur 5.1) längs inventeringslinjer som är 200 meter långa. För linjeobjekten registreras ett antal variabler såsom typ, storlek, skick och eventuell vegetation. Samtidigt registreras åtgärder/påverkan. Varje typ av linjeobjekt har en egen meny i datasamlaren. Man gör en allmän beskrivning av linjeobjektet, som regel i ett 5 m brett avsnitt på vardera sidan om linjekorsningspunkten mätt i linjeobjektets längdriktning.

Inventeringen syftar till att uppskatta mängden och kvaliteten hos olika linjeobjekt. Ett linjeobjekt kan vara både livsmiljöer/substrat eller spridningskorridorer (vegetationsremсор, skogskanter) och indikatorer på en särskild funktion eller påverkan i landskapet (vägar, diken, hägnader). Genom att registrera antalet korsningspunkter kan mängden linjeobjekt i landskapet uppskattas. Totalt görs linjeinventeringen längs en sträcka av 2400 meter i varje ruta.

#### Metodik

För linjeobjektet anges avståndet (positionen) där inventeringslinjen skär linjeobjektets mittlinje (se figur 5.1). I vissa fall kan linjen skära linjeobjektet flera gånger, och varje gång görs då en registrering av objektet. Skogskanter och stränder utgör övergångar (ekotoner) mellan två olika typer av miljöer. De inventeras i princip på samma sätt som andra linjeobjekt. Den enda praktiska skillnaden är att läget anges vid en specifik ekologisk gräns (kantträddlinjen respektive högvattenlinjen). Registrering av variabler i linjeobjekten görs inom en 10 meter bred zon som sträcker sig 5 m på vardera sidan om linjekorsningspunkten mätt i linjeobjektets längdriktning (se figur 5.1). OBS: Skogskant beskrivs dock i en 20 meter bred zon.

#### Kriterier för registrering

- Alla linjeobjekt som anges i tabell 5.1 och vars referenspunkt korsas av linjen skall registreras.
- Bebyggda områden ska inte inventeras.
- Vid korsning av tomtgräns avbryts linjeinventeringen. Finns det en väg eller annat linjeobjekt (utom tomtavgränsande hägnad/staket) utanför tomtgränsen registreras denna även om den enligt kartan ligger inom den bebyggda polygonen.
- Parker och grönområden som är allmänt tillgängliga ska inventeras om de är större än 500 m<sup>2</sup> (0,05 hektar, gräns mellan naturlig och anlagd mark).
- I bebyggda områden som är för små för att vara egna polygoner inventeras allt som ligger utanför tomtmark.
- Vid osäkerhet om vilka områden som ska inventeras kontakta personal på kontoret.

Tabell 5.1 Översikt över samtliga linjeobjekt.

Kap	LINJEOBJEKT	KRITERIUM *	REFERENSPUNKT = avstånd + identitet
6.1.	<b>Transportled</b> OBS: Motorväg inventeras inte.	Bredd: Mindre stig i fjällen: 10-20 cm. Övriga: minst 20 cm, ingen maxbredd.	Mittpunkt vid linjekorsning.
6.2.	<b>Vegetationsremsa</b>	Bredd 1-10 meter.	Mittpunkt vid linjekorsning.
6.3.	<b>Skogskant</b>	Öppen mark: Bredd minst 20 meter, trädhöjd högst 5 meter. 'Normalskog': Bredd minst 20 meter, trädhöjd minst 5 meter, trädäckning minst 30 %.	Kanträdens groningspunkt (träd med diameter i brösthöjd minst 10 cm).
6.4.	<b>Hägnad</b>	Höjd minst 30 cm, Längd minst 4 meter. Vägräcken eller hägnader för enskild tomt inventeras inte.	Mittpunkt vid linjekorsning.
6.5.	<b>Dike/vattendrag</b>	Bredd av vattenfåra minst 2 dm eller totaldjup av dike minst 30 cm. Bredd inklusive strandzon högst 6 meter.	Mitten av vattenfåran.
6.6.	<b>Strand</b>	Bredd (inklusive strandzon) över 6 meter till motstående strand.	Högvattenlinje.
6.7.	<b>Skogshöns</b>	Fåglar som är högst 50 meter från inventeringslinjen.	Avstånd vid linjekorsning, vinkelrätt till fåglarna.

\* Se respektive metodbeskrivning för mer detaljerade urvalskriterier.

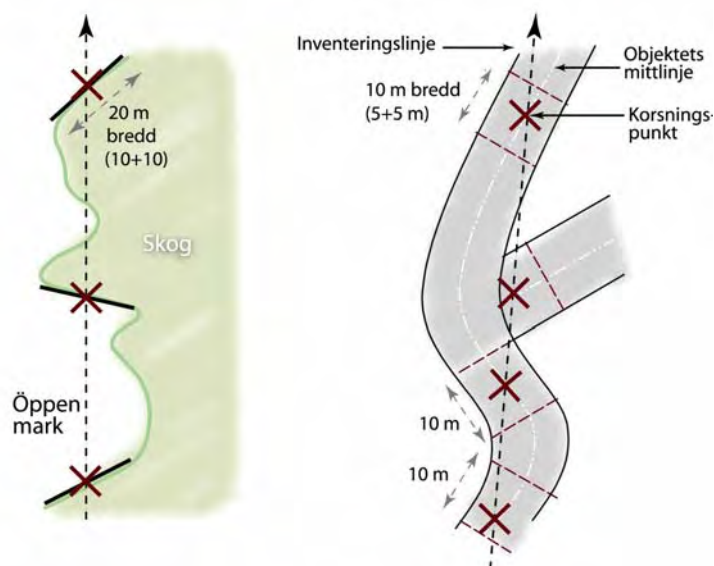

Figur 5.1: Illustration av hur referenspunkten för linjeobjekt (skogskant respektive väg) registreras längs inventeringslinjen och hur den inventerade zonen avgränsas.

### Arbetsgång vid linjeinventering

Vid linjeinventering går man med sols längs 200 m-linjerna. Normalt används spegelkompass och 50 meters mätlina. En person är kompassgångare och drar mätlinan efter sig. Mätlinans läge ger referenspunkter och anger mittlinje för linjekorsnings- och skogshönsinventeringen. De 200 meter långa linjerna inventeras normalt genom att 4 stycken 50 m-segment läggs ut.

Arbetsgång för inventering av ett 50 m-segment:

- Kompassgångaren bör normalt koncentrera sig på kompassgången och inte så mycket på att studera vilka linjeobjekt som finns att inventera i omgivningen. OBS: Enda undantaget är att notera skogshöns.
- När endast några få meter återstår tills dess kompassgångaren nått 50 meter rycker (eller ropar) den person som står kvar vid utgångspunkten lätt i linan ett par gånger för att uppmärksamma kompassgångaren på att det är dags att sträcka linan.
- Kompassgångaren sträcker linan (som hålls i vid utgångspunkten av den andra personen), varefter en trästicka sticks ned på exakt 50 meters avstånd. Mätlinan läggs på marken och utgör referens vid linjeinventeringen.
- Kompassgångaren vandrar tillbaka längs linan för att hjälpa till med registreringar av linjeobjekt. Då kompassgångaren går tillbaka längs linan bör denne noga studera vad som finns att inventera.
- Då inventeringen är klar befinner sig båda personerna vid 50-metersspinnen, varefter inventering av ny 50-meterssträcka (eller navigering till provyta) vidtar.

Vid linjeinventering i brant terräng behöver man kompensera vid sträckmätning med lina. Se vidare tabell 2.1.

Inventeringslinjer måste ibland brytas eftersom man stöter på mark som är oframkomlig eller ej ska inventeras. Då vidtar särskilda rutiner (registrering av inventeringsgräns, se kapitel 5.2). OBS: GPS:en och fältkartan utnyttjas sedan för att uppsöka den punkt där linjeinventeringen åter ska påbörjas. Det kan t.ex. röra sig om att man söker sig fram längs en åkerkant till den punkt där X- eller Y-koordinaten överensstämmer med den som gäller för inventeringslinjen. Då startpunkter efter avbrutna linjer ska uppsökas blir det ofta nödvändigt att använda GPS:en hela vägen fram till den punkt där linjeinventeringen ska återupptas. OBS: Varje linjes start- och slutpunkt samt avbrotts- och återstartpunkt ska registreras i GPS:en. Dessa registreringar kan göras det snabba sättet, d.v.s. det är inte nödvändigt att göra medelvärdesberäkningar.

åter  
inv

Vid återinventering görs alltid ett nytlägg av linjerna. Det finns ingen chans att inventerarna ska kunna gå i samma spår som förra omdrevet, och därför görs linjeinventeringen alltid oberoende av förra omdrevets inventering. Däremot är det viktigt att linjeinventeringen görs i samma riktning som under förra omdrevet, oavsett om riktningen är enligt instruktion eller inte! Se vidare under startavstånd, nedan.

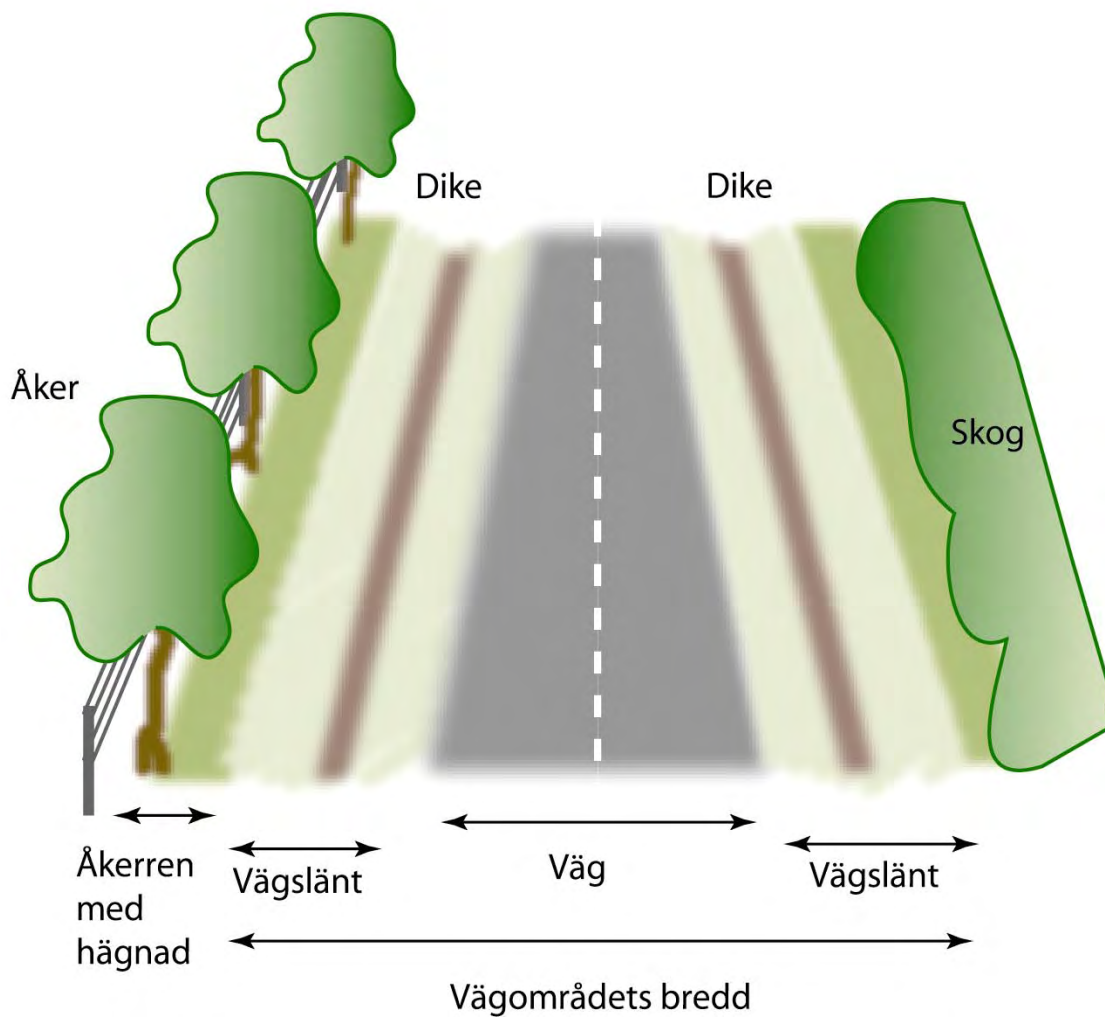

Figur 5.2: Olika linjeobjekt vid en väg och hur de kan ligga i förhållande till varandra.

## 5.2 LINJEIDENTITETER

Variabelgrupp som beskriver den 200 m-linje som ska inventeras.

### MENY LINJE – VARIABLER

**Linjenummer** Inventeringslinjens (200 m-linjens) nummer (identitet) enligt figur 4.4 och tabell 5.2.  
01-12

Efter numret visas i handdatorns fönster 200 m-linjens teoretiska start- och slutkoordinater.

Tabell 5.2. Linjernas teoretiska koordinater i förhållande till km-rutans nedre vänstra hörn.

Linje	Teoretisk startpunkt		Teoretisk slutpunkt		Normal gångriktning
	Nordkoord X	Ostkoord Y	Nordkoord X	Ostkoord Y	
1	150 m	125 m	350 m	125 m	norr
2	400 m	125 m	600 m	125 m	norr
3	650 m	125 m	850 m	125 m	norr
4	875 m	150 m	875 m	350 m	öster
5	875 m	400 m	875 m	600 m	öster
6	875 m	650 m	875 m	850 m	öster
7	850 m	875 m	650 m	875 m	söder
8	600 m	875 m	400 m	875 m	söder
9	350 m	875 m	150 m	875 m	söder
10	125 m	850 m	125 m	650 m	väster
11	125 m	600 m	125 m	400 m	väster
12	125 m	350 m	125 m	150 m	väster

### Startavstånd

- 1 0 m start Gångriktning medsols.  
normal/medsols  
2 200 m start, motsols Gångriktning motsols.

Det är viktigt att vid normal linjeinventering alltid starta vid linjens startpunkt (0 m) och gå medsols. Detta innebär att man går mot norr för linje 1 till 3, mot öster för linje 4 till 6, mot söder för linje 7 till 9 och mot väster för linje 10 till 12. Om särskilda skäl finns kan man gå i omvänd gångriktning. Man startar då vid linjens slutpunkt (200 m) och går motsols. OBS: Avstånd ska alltid anges från 0 och uppåt i den riktning man rör sig, även vid omvänd gångriktning.

åter  
inv

Vid återinventering är det mycket viktigt att linjeinventeringen görs åt samma håll som under förra omdrevet – oavsett om det är fel enligt instruktionen ovan. Om linjeinventering skett under förra omdrevet finns startavståndet redan i handdatorn, och kan ej ändras. Om inventeringsriktningen under förra omdrevet är felaktig, noteras detta på en blåläpp (se bilaga 2), men inventeringen görs ändå åt samma håll som förra omdrevets inventering.

### Invent-typ

- 1 Fältinventering Typ av inventering vid linjens start.  
Normal fältinventering med mätlina.

2 Kartinventering Linjen startar på område som inte beträds. OBS: Linjeobjekt ska även registreras om de ligger helt omgivna av kartinventerade linjeavsnitt, förutsatt att man kan nå linjeobjektets korsningspunkt.

<b>Orsak</b>	Orsak till kartinventering.
01 Åkermark - ånnuell gröda	
02 Slåttervall	
03 Vatten	
04 Otillgänglig våtmark	
05 Otillgänglig brant mark	Över 25 graders lutning om det är stenigt/blockigt, över 35 graders lutning om det är vegetationsklätt.
06 Otillgänglig pga rasrisk	
07 Tomt bebyggelse industriomr	
08 Biotopö som inte kan nås	T.ex. åkerholme, liten ö.
09 Beträdadsförbud	
10 Hägnad ej passerbar	
11 Farligt omr - ange skriftligt	Lämna en skriftlig kommentar på blålapp (se bilaga 2).
12 Riksgräns	
13 Annan orsak - ange skriftligt!	Lämna en skriftlig kommentar på blålapp (se bilaga 2).

<b>Linjeobjekt</b>	Öppnar meny Linjeobjekt.
--------------------	--------------------------

<b>Inventgräns</b>	Öppnar meny Inventgräns
--------------------	-------------------------

Inventeringsgränser registreras för att deklarerar hur varje 200 m-linje inventeras, om man gör normal linjeinventering eller om vissa linjeavsnitt inte fältinventeras (kartinventerade linjeavsnitt). OBS: Inventeringsgräns registreras alltid när man måste avbryta inventeringen för ett kartinventerat avsnitt, eller när man fortsätter fältinventera efter ett kartinventerat linjeavsnitt. OBS: Inventeringsgräns anges också mellan olika typer av kartinventerade avsnitt, t.ex. vid gräns mellan vatten och bebyggt område. Inventeringsgräns sammanfaller ofta med vissa typer av linjeobjekt och ska bl.a. anges när man registrerar strand om man måste avbryta inventeringen och inte kan fortsätta med linan.

OBS: Flertalet linjeobjekt ska fältinventeras även om de ligger inom ett kartinventerat avsnitt, t.ex. dike eller brukningsväg mellan två åkrar. Inventering av dessa linjeobjekt görs om det är möjligt att besöka deras linjekorsningspunkt. Man linjeinventerar då på normalt sätt och registrerar inventeringsgränser när man börjar och slutar inventeringen.

I undantagsfall är det tillåtet att låta bli att registrera inventeringsgränser. En riktlinje kan vara att man inte behöver registrera inventeringsgräns till kartinventering om det totala avståndet till nästa fältinventeringspunkt är mindre än 10 m, t.ex. om man behöver korsa en liten vik av ett vattendrag, eller ett åkerhorn.



**Linjeslut**

1 Fältinventering

2 Kartinventering

Typ av inventering vid linjens slut.

## Linje

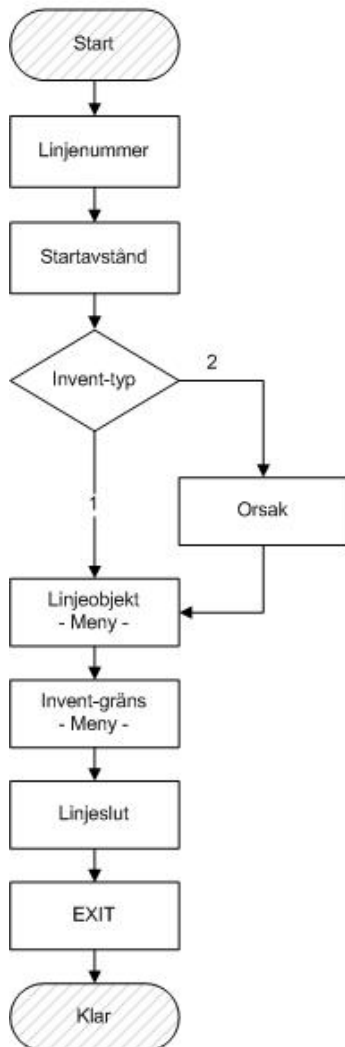
**Linjenummer**

01 N 150 - 350 m, O 125 m  
 02 N 400 - 600 m, O 125 m  
 03 N 650 - 850 m, O 125 m  
 04 N 875 m, O 150 - 350 m  
 05 N 875 m, O 400 - 600 m  
 06 N 875 m, O 650 - 850 m  
 07 N 850 - 650 m, O 875 m  
 08 N 600 - 400 m, O 875 m  
 09 N 350 - 150 m, O 875 m  
 10 N 125 m, O 850 - 650 m  
 11 N 125 m, O 600 - 400 m  
 12 N 125 m, O 350 - 150 m

**Startavstånd**

1 0 m start - normal/medsols  
 2 200 m start - motsols

**Orsak**

01 Åkermark - annuell gröda  
 02 Slättervall  
 03 Vatten  
 04 Otillgänglig våtmark  
 05 Otillgänglig brant mark  
 06 Otillgänglig pga rasrisk  
 07 Tomt bebyggelse industriområde  
 08 Biotopö som inte kan nås  
 09 Beträdnadsförbud  
 10 Hägnad ej passerbar  
 11 Farligt omr - ange skriftligt!  
 12 Riksgräns  
 13 Annan orsak - ange skriftligt!

**Linjeslut**

1 Fältinventering  
 2 Kartinventering

**MENY LINJEOBJEKT – VARIABLER**

Huvudmeny för linjeinventering och val av linjeobjekt som ska inventeras. OBS: Man kan registrera flera olika linjeobjekt på samma avstånd men bara ett linjeobjekt av samma typ. Om det finns t.ex. två hägnader på samma avstånd får man separera dem med 1 meter.

**Avstånd**                                      Avstånd från start av linjeinventeringen till referenspunkt för aktuellt linjeobjekt.  
000-200 m

Avstånd till registrerade linjeobjekt anges alltid från 0 och uppåt till maximalt 200 m längs gångriktningen. OBS: Detta gäller även vid omvänd gångriktning (motsols), d.v.s. om man startar vid linjens normala slutpunkt (200 m) ska avstånden ändå börja med 0.

TIPS: När man har lämnat menyn för ett linjeobjekt läggs objektets dess avstånd och typ till i en lista i högerfönstret, under "Reg. menyer och avst. på linje (nr)", där det finns en fullständig lista över alla avstånd där man tidigare registrerat objekt längs aktuell 200 m-linje. Man kan sedan välja något av dessa avstånd och gå in i menyn för den aktuella linjeobjektstypen om man vill kontrollera eller ändra på data.

OBS: Kom ihåg att ändra avstånd när du påbörjar registreringen av ett nytt linjeobjekt, om det inte ligger på exakt samma avstånd som det föregående.

**Transportled**

Öppnar meny Transportled (se kapitel 6.1).

**Vegremsa**

Öppnar meny Vegremsa (se kapitel 6.2).

**Skogskant**

Öppnar meny Skogskant (se kapitel 6.3).

**Hägnad**

Öppnar meny Hägnad (se kapitel 6.4).

**Dike/va-drag**

Öppnar meny Dike/va-drag (se kapitel 6.5).

**Strand**

Öppnar meny Strand (se kapitel 6.6).

**Skogshöns**

Öppnar meny Skogshöns (se kapitel 6.7).

### **Hur ska man göra vid fel?**

För att kunna rätta fel finns en kontrollfråga som sista variabel för alla linjeobjekt samt för inventeringsgräns. Man måste alltid svara på kontrollfrågan. Det normala svaret är: "1 Ja, avstånd och objekt korrekt".

#### ***Om man valt fel typ av linjeobjekt***

Gå ur aktuell meny utan att spara eller registrera några variabler (ange "Backa ur tom meny" i EXIT-menyn). Om man har börjat fylla i några variabler ska man först ta bort registreringarna (ange "Radera menyn på skärmen" i EXIT-menyn) och därefter backa ur menyn.

#### ***Om registrerat avstånd är fel***

Det går inte att gå tillbaka och ändra avståndet för ett linjeobjekt om man har sparat registreringen. Detta eftersom avståndet utgör linjeobjektets identitet. Om registrerat avstånd är fel markerar man alternativ 2 i "Kontrollfråga" (Fel avstånd – ändra). Därefter anger man det korrekta avståndet för linjeobjektet.

#### ***Om linjeobjektet ska tas bort***

Det kan hända att man registrerat ett objekt men senare upptäcker att det ska tas bort. Det kan t.ex. ske om man upptäcker att ett linjeobjekt inte uppfyllde kriterierna för att registreras eller i de fall mätlinan hamnat på fel ställe. I sådana fall markerar man alternativ 3 i "Kontrollfråga" (Felaktigt registrerad/ska bort!). Det registrerade linjeobjektet finns kvar i databasen men är markerat för att tas bort. Det är också möjligt att radera linjeobjektet helt, genom att ange "Radera menyn i databasen" i EXIT-menyn för det linjeobjekt man vill ta bort. Så På detta sätt kan man radera även tidigare sparade linjeobjekt.

# Avstand

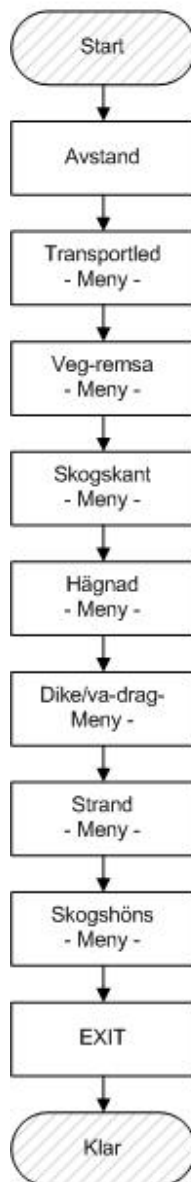

**MENY INVENT-GRÄNS - VARIABLER**

**Invgr avstånd**                      Avstånd från där man startar linjeinventeringen till aktuell  
000-200 m                              inventeringsgräns.

Avståndet för inventeringsgräns mäts med mätlinan, på fältkartan eller i vissa fall med hjälp av GPS:en. OBS: Kontrollera att registrerat avstånd i fält stämmer överens med fältkartan. Samtliga inventeringsgränser markeras även på fältkartan.

TIPS: När man har sparat en inventeringsgräns och åter går in i menyn får man i högerfönstret fram en fullständig lista över tidigare registrerade inventeringsgränser längs aktuell 200 m-linje, under "Registrerade gränsavstånd". För att listan ska bli uppdaterad måste man först gå ur menyn och sedan gå tillbaka in i den igen.

**Invgräns typ**

1 Från fält- till kartinventering  
2 Från kart- till fältinventering  
3 Från kart- till annan  
kartinventering

Anges när linjen övergår från en kartinventeringstyp till en annan. Avståndet för inventeringsgränsen mäts normalt ut på fältkartan, om man kan nå punkten med lätthet i fält, mäts avståndet mha GPS.

**Kartinv typ**

01 Åkermark - annuell gröda  
02 Slåttervall  
03 Vatten  
04 Otillgänglig våtmark  
05 Otillgänglig brant mark  
06 Otillgänglig pga rasrisk  
07 Tomt bebyggelse  
industriomr  
08 Biotopö som inte kan nå  
09 Beträdnadsförbud  
10 Hägnad ej passerbar  
11 Farligt område - ange  
skriftligt!  
12 Riksgräns  
13 Annan orsak - ange skriftligt!

Vid högvattenlinjen.

Där tomt etc. börjar eller slutar.

Lämna en skriftlig kommentar på papper.

Lämna en skriftlig kommentar på papper.

**Invgr GPS nr**

000-999

Waypoint-nummer i GPS för inventeringsgränsen. Ange de 3 sista siffrorna på displayen. 999 anges om GPS är ur funktion eller om ytan inte besöks i fält.

**Invgr nord X**

0000-9999

Avstånd enligt GPS i nord-sydlig riktning, från inventeringsgränsen till km-rutans nedersta kant, d.v.s. närmaste 1000 m-linje. Ange de 4 sista siffrorna på displayen. 9999 anges om GPS är ur funktion eller om ytan inte besöks i fält.

**Invgr ost Y**

Avstånd enligt GPS i ost-västlig riktning, från inventeringsgränsen

0000-9999

till km-rutans västra kant, d.v.s. närmaste 1000 m-linje.  
Ange de 4 sista siffrorna på displayen. 9999 anges om GPS är ur funktion eller om ytan inte besöks i fält.

**Kontrollfråga**

Vid felaktigt registrerad inventeringsgräns gör man på samma sätt som vid fel för linjeobjekt.

- 1 Ja avstånd och gräns korrekt
- 2 Fel avstånd – ändra
- 3 Felaktigt registrerad/ska bort!

**Nytt avstånd**

000-200 m

# InvAvst

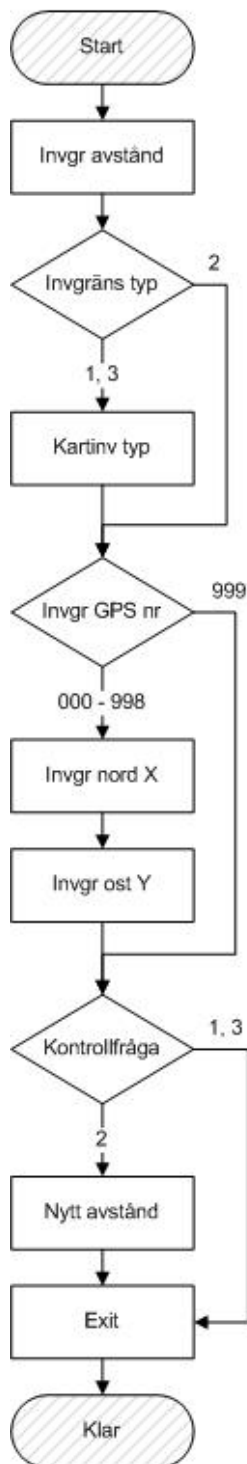

**Invgräns typ**  
 1 Från fält- till kartinventering  
 2 Från kart- till fältinventering  
 3 Från kart- till annan kartinventering

**Kartinv typ**  
 01 Åkermark - ånnuell gröda  
 02 Slättervall  
 03 Vatten  
 04 Otillgänglig våtmark  
 05 Otillgänglig brant mark  
 06 Otillgänglig pga rasrisk  
 07 Tomt bebyggelse industriområde  
 08 Biotopö som inte kan nås  
 09 Beträdnadsförbud  
 10 Hägnad ej passerbar  
 11 Farligt område - ange skriftligt!  
 12 Riksgräns  
 13 Annan orsak - ange skriftligt!





## 6. LINJEOBJEKT OCH SKOGSHÖNS

### 6.1. TRANSPORTLED

#### Mål

Transportleder är först och främst tecken på yttre påverkan. Den direkta påverkan på miljön kan mätas som mängd störd eller hårdgjord mark. Stigar, körspår och vägar kan också vara indikationer på t.ex. påverkan av djur, pågående rekreation, körning av motorcyklar, skottrar eller skogsmaskiner. Slutligen kan gamla brukningsvägar, fågator och spänger vara kulturspår som rester från äldre tiders markanvändning.

#### Kriterier för registrering

- Alla objekttransportleder som korsas av inventeringslinjen och som uppfyller storlekskraven beskrivs, d.v.s. objekt mer än 20 cm breda, förutom "mindre stig i fjällen" (främst renstigar), som är mellan 10 och 20 cm breda.
- Alla anlagda transportleder (utom motorvägar) tas med oavsett storlek, om de inte är helt övergivna och obrukbara.
- Motorvägar ska inte registreras.
- En transportled som tar slut inom 10-m-zonen eller är en gren från ett annat (ofta större) stig- eller körspårobjektområde registreras så länge det befinner sig inom 10 m-zonen, eller från förgreningspunkten eller objektets ledens slut (se figur 6.1). Stigförgreningar och korta objekt transportleder som inte korsas av inventeringslinjen tas inte med.
- Distinkta stigar registreras som regel som skilda transportleder. Om det däremot är ett mer diffust "stråk" av otydliga och delvis sammanflytande stigar (längs t.ex. en vandringsled) kan man dock registrera dessa som ett och samma stigobjekt. Bredd och substrattäckningen avser då helheten.

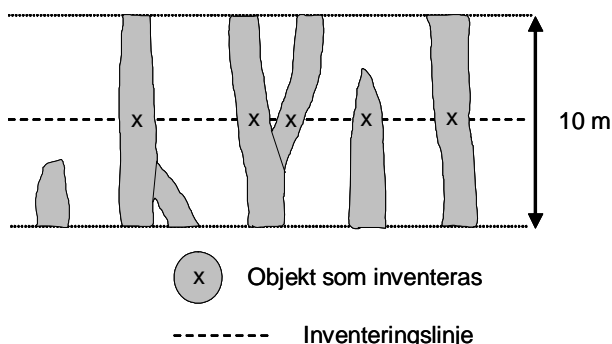

Figur 6.1: Exempel på vilka transportleder längs inventeringslinjen som ska inventeras och inte inventeras.

#### Arbetsgång

- Avgör typ av transportled samt typ av påverkan för stigar och körspår.

- Mät bredd, eventuell beläggning och vegetationstäckning. Variablerna är medelvärden för en zon om 5 m på vardera sidan om korsningspunkten, mätt i transportledens längdriktning (se figur 5.1).
- Ange uppskattad ålder för spänger.
- OBS: Var mycket uppmärksam på trafiken vid alla vägar! Använd Vertex avståndsmätare för att mäta vägens bredd.

## Definitioner

### ***Transportled***

Transportleder innefattar alla linjära objekt ytor som används för transport av fordon, djur eller människor.

### ***Ej anlagda transportleder***

Stigar, körspår och brukningsvägar är markant avvikande spår i vegetationen som har uppkommit "spontant", genom upprepat tramp eller körning. OBS: Eventuell vegetation måste vara betydligt glesare eller ha tydligt skild sammansättning än omgivningen. Att vegetationen är mer lågvuxen, nedtrampad eller undanvikt är inte tillräckligt; inte heller en fördjupning som blivit helt överväxt.

OBS: I skogsmark ska man inte registrera tillfälliga stickvägar eller körspår på avverkningsytor om de inte har betydande påverkan på markvegetationen, är djupa eller har stor andel blottad jord. Transportleder av mer eller mindre permanent karaktär registreras alltid.

### ***Anlagda transportleder***

Anlagda vägar, järnvägar och spänger är anlagda genom grävning och/eller tillförsel av material utifrån (grus/makadam, betong, trä m.m.), till skillnad från brukningsvägar, stigar och körspår som uppstått "spontant" genom tramp- eller körpåverkan. Vägbanans bredd anges så långt ut som man ser en tydlig störningspåverkan. Det inkluderar en eventuell smal grusremsa vid sidan av beläggningen på t.ex. en asfalterad väg. OBS: I vissa fall kan en vägbank vara uppbyggd på en kortare sträcka där en väg korsar t.ex. en fuktsvacka, och om linjen korsar denna del räknas den som anlagd väg, även om vägen i övrigt kan räknas som brukningsväg.

**MENY TRANSPORTLED – VARIABLER**

<b>Ledtyp</b>	Typ av transportled.
1 Stig/körspår/led >2dm	Stig eller spår utan eller med gles/låg vegetation med avvikande sammansättning än omgivningen p.g.a. tramp eller fordon.
2 Mindre stig i fjällen 1-2 dm	"Renstig" i fjällområdet (stratum 10), större renstigar klassas som "Stig/körspår/led". OBS: vegetationen måste vara tydligt påverkad av tramp (se ovan).
3 Brukningsväg	Permanent icke anlagd väg p.g.a. fyrhjuliga fordon, ofta i anslutning till åkermark. Följer terrängen och saknar vägbank med sidodiken. Ibland delvis pålagd med sten eller tegel i t.ex. svackor. Tas med om den inte är uppenbart övergiven eller oanvändbar.
4 Anlagd väg	Anlagd väg på vägbank av tillfört eller upplagt material. Hit räknas också alla vägar med permanent, heltäckande beläggning (asfalt/oljegrus och liknande).
5 Anlagd gångväg /cykelväg	Smalare anlagd väg för gång- eller cykeltrafik. Ofta med beläggning.
6 Järnväg (järnvägsbank)	Järnvägsbank, aktiv eller nedlagd. Tas med så länge spåren ligger kvar. Eventuell väg eller stig på f.d. järnvägsbank registreras som väg eller stig.
7 Spång, plank	Längsgående brädor av sågat virke som lagts ut som gångväg över blöt mark, t.ex. på myrar.
8 Spång, rundvirke	Längsgående slenor eller stockar (ej sågade) som lagts ut som gångväg över blöt mark.
<b>Stigtyp</b>	Typ av stig/körspår/led. Anges på basis av dominerande påverkan.
1 Mänsklig påverkan tramp	Stig som uppstått genom tramp av människor.
2 Tamdjurs exkl rens påverkan	Stig som uppstått genom tramp av tamdjur, exklusive ren.
3 Rens påverkan	Stig (över 20 cm bred) som uppstått genom tramp av ren.
4 Vilda djurs påverkan	Stig som uppstått genom tramp av vilda djur (t.ex. rådjur, älg och myror).
5 Huvudpåverkan okänd	Oklart vilken typ av tramp som dominerar.
6 Spår av fordon	Spår som uppstått av fordonstrafik, t.ex. motorcyklar, skogsmaskiner eller traktorer, dock ej brukningsvägar.
7 Spår av fordon och stig	Stig eller spår med både tramp och fordonsspår.
8 Stig/led belagd med bark, sågspån, stybb	Stig eller led belagd med stybb, bark, sågspån och liknande (t.ex. motionsspår).
<b>Fordonstyp</b>	Typ av fordon som huvudsakligen skapat körspåren.
1 Cykel/motorcykel	Tvåhjuliga (cykel, motorcykel).
2 Fyrhjuligt fordon	Fyrhjuliga (personbil, traktor, skogsmaskin, fyrhjulig).
3 Enkelbandat fordon	Bandgående, enkelbandade (snöskoter).
4 Dubbelbandat fordon, skogsmaskiner).	Bandgående, dubbelbandade fordon (snövessla, bandvagn, vissa skogsmaskiner).
<b>Spårdjup</b> 00-99 cm	Genomsnittligt spårdjup på 10 m-sträckan för ett spår.

<b>Stigbredd</b> 02-99 dm	Bredd av stig eller körspår - påverkat område (substrat/bottenskikt/fältskikt) eller belagd mark.
<b>Vägbredd</b> 001-999 dm	Vägbanans bredd - påverkat område (substrat/bottenskikt/fältskikt) eller belagd mark.
<b>Områd-bredd</b> 001-999 dm	Vägområdets bredd., d.v.s. totalbredden av röjt område vid en anlagd väg, d.v.s. vägbanan inklusive uthugget siktröjningsområde, (diken, slänter etc.) (se figur 6.2).
<b>Beläggning</b>  0 Ingen 1 Grus 2 Asfalt/oljegrus 3 Betong/betongplattor 4 Gatsten/annan stenbeläggning 5 Bark/sågspån/stybb 6 Annan beläggning - ange skriftligt	Tillfört ytskikt på körbanan (ovanpå vägbanken) som hindrar återetablering av vegetation på körbanan.        Lämna en skriftlig kommentar på blålapp (se bilaga 2).
<b>Mittremsa</b> 00-99 dm	Medelvärde av bredd hos vegetationsbevuxen remsa i mitten av väg utan heltäckande beläggning. En mittremsa avviker från omgivande vegetation och är ofta lågvuxen eller gles. Om mittremsa saknas ange 00.
<b>Störning %</b> 000-100%	Bedömd mängd av mineraljord eller humus som är blottlagd p.g.a. markstörning eller nyligen störd yta som är bevuxen med tydligt störningsgynnade växter (t.ex. groblad, vitgröe), dock inte jord som är bar av andra anledningar än markstörning (t.ex. stark skugga). Bedöms inom området för stig-/vägbredd.
<b>Sten %</b> 000-100%	Sten/block/häll >20 mm. Blottad, obeväxt stenyta utan humus.
<b>Mjord/Grus %</b> 000-100%	Mineraljord/grus <20 mm. Blottad mineraljord eller brunjord som kan vara täckt av ruderata skorplavar.
<b>Humus %</b> 000-100%	Blottad humus eller torv.
<b>Ålder</b> 1 Nyttillverkad (<5 år) 2 Modern typ 3 Äldre typ	Anges för spänger. Yngre än 5 år. Äldre än 5 år men brukbar (rekreation, skogsbruk mm) Övergiven, tidigare använd (spänger för äldre torvtäcker m.m.).
<b>Kontrollfråga</b>	

- 1 Ja avstånd och objekt korrekt
- 2 Fel avstånd - ändra
- 3 Felaktigt registrerad/ska bort!

**Nytt avstånd**

000-200 m

# Transportled

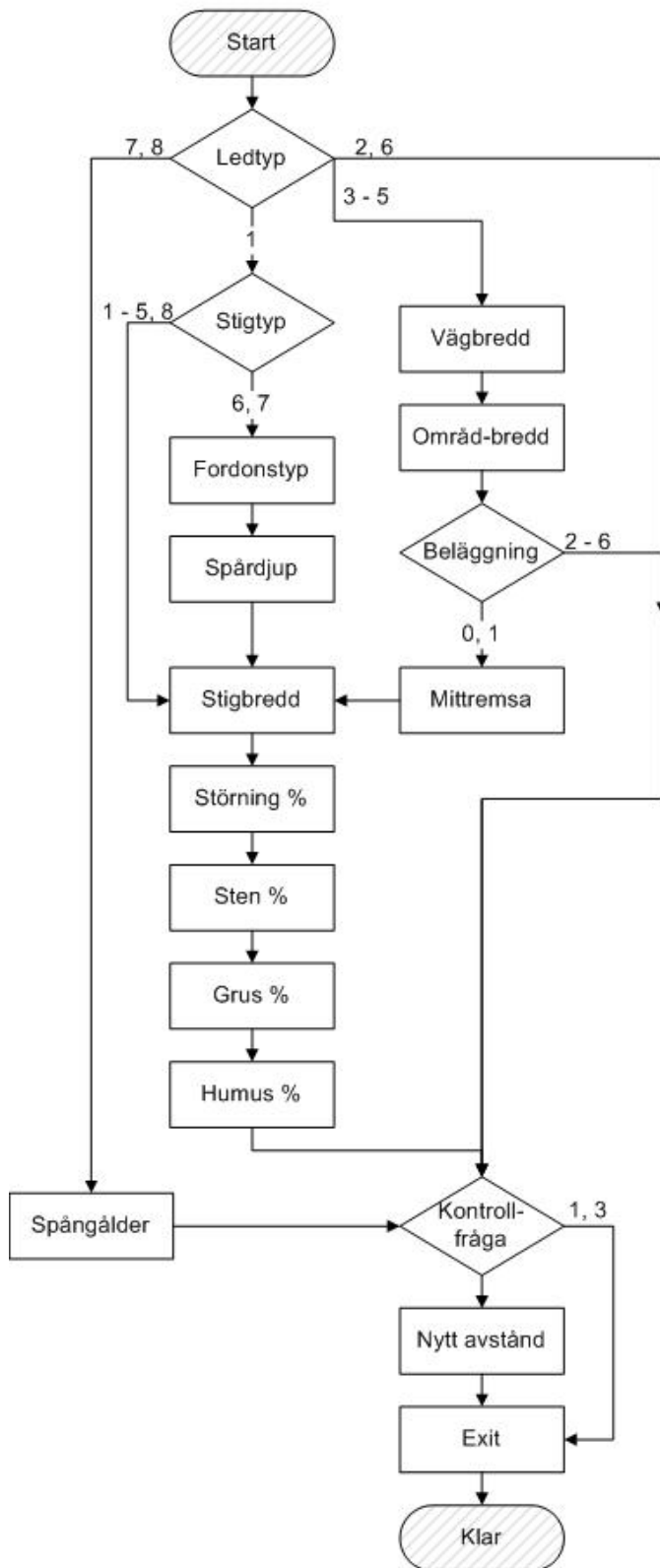

<b>Ledtyp</b>
1 Stig/körspår/led >2 dm
2 Mindre stig i fjällen 1 - 2 dm
3 Brukningsväg
4 Anlagd väg
5 Anlagd gångväg/cykelväg
6 Järnväg (järnvägsbank)
7 Spång, plank
8 Spång, rundvirke
<b>Stigtyp</b>
1 Mänsklig påverkan tramp
2 Tamdjurs exkl rens påverkan
3 Rens påverkan
4 Vilda djurs påverkan
5 Huvudpåverkan okänd
6 Spår av fordon
7 Spår av fordon och stig
8 Stig/led belagd bark/sågspån/stybb
<b>Fordontyp</b>
1 Cykel/motorcykel
2 Fyrhjuligt fordon
3 Enkelbandat fordon
4 Dubbelbandat fordon
<b>Beläggning</b>
0 Ingen beläggning
1 Grus
2 Asfalt/oljegrus
3 Betong/betongplattor
4 Gatsten/ annan stenbeläggning
5 Bark/sågspån/stybb
6 Annan beläggning, ange skriftligt!

## 6.2. VEGETATIONSREMSA

### Mål

Mängden och kvaliteten på vegetationsremsor i landskapet är betydelsefull för organismer som inte kan överleva i intensivt brukade miljöer. De fungerar också som spridningsvägar, födosöks- och övervintringsplatser, samt fungerar som skydds- och buffertzoner mot läckage av näringsämnen och bekämpningsmedel till vattendrag. Eftersom många vegetationsremsor hävdas eller hålls öppna på annat sätt kan de vara "ersättningsmiljöer" för t.ex. växter och djur som annars trivs i ängs- och hagmarker.

### Kriterier för registrering

- Vegetationsremsor definieras genom sin storlek, och inte genom sin funktion. Minsta bredd är 1 meter och största bredd 10 meter. Bredare remsor räknas som ytobjekt. Dessutom måste de vara över 10 meter långa (totalt sett) och minst 5 gånger så långa som breda. Exempelvis måste en 9 meter bred remsa vara minst 45 meter lång.
- Skyddszoner på åkermark registreras till skillnad från övriga vegetationsremsor som linjeobjekt upp till 20 meters bredd.
- Variablerna är medelvärden för en zon på 5 meter på vardera sidan om korsningspunkten mätt i remsans längdriktning (se figur 5.1).
- De registrerade remsorna ska på båda sidor avvika skarpt och markant från omgivningen. Denna avgränsning kan ske genom en skarp markanvändningsgräns mellan anlagd/bearbetad och naturlig mark (gräns mot t.ex. åker, bebyggd mark/tomt, anlagd väg) eller gräns mellan terrester och semiakvatisk/akvatisk mark (vattendrag och stränder, gränsen dras vid högvattenlinjen).
- En tydlig avgränsning mot omgivningen gäller i särskilt hög grad för registrering av "övrig remsa". Även vegetationen i fält- och bottenskiktet måste alltid vara skarpt avgränsad från omgivningen, inte bara träd- och buskskiktet. Det räcker alltså inte att man bara har röjt bort buskar och träd, om inte effekterna syns tydligt i markvegetationen!
- Liksom för andra linjeobjekt registreras en vegetationsremsa varje gång inventeringslinjen korsar dess mittpunkt (se figur 5.1).
- Vegetationsremsor kan inte överlappa varandra.

### Arbetsgång

- Avgör typ av vegetationsremsa och avgränsa den mot omgivningen.
- Avgör om vegetationsremsor vid diken, d.v.s. dikesrenar eller vägslänter, ska registreras som ett ("överlappande") eller två ("anslutande") remsor.
- Ange bredd, vegetation, påverkan m.m. Variablerna är medelvärden för en zon på 5 meter på vardera sida om korsningspunkten mätt i vegetationsremsans längdriktning (se figur 5.1).

## Definitioner

### **Vegetationsremsa**

En vegetationsremsa är ett vegetationsklätt linjeobjekt som avgränsas av en skarp gräns i markförhållanden, gräns mot anlagd/bearbetad mark (åker m.m.) eller strand. Även slänter/renar med stor andel blottat substrat räknas hit även om vegetationen är mycket gles om de har möjlighet att hysa vegetation och om den störda marken uppstått genom t.ex. rensning eller nyanläggning av diken eller vägslänter. Vegetationens sammansättning ska på båda sidor avvika markant från omgivningen.

### **Skyddszon på åkermark**

Skyddszoner på åkermark ligger på den regelbundet plöjda marken, ofta på mark som vetter mot en strand eller ett vattendrag. Brukaren av åkermarken har där lämnat en remsa av åkern där flerårig vegetation kan etablera sig (spontant eller genom insådd av t.ex. fleråriga gräs), för att på så vis minska urlakningen av näringsämnen till vattnet. En sådan skyddszon tillåts vara upp till 20 meter bred, men är oftast smalare.

### **Vägslänt**

Vägslänter registreras för "vägområdet", d.v.s. det område som sköts kring anlagda vägar. Detta gäller även längs diken i vägområdet (till skillnad från dikesren, se nedan), där diketsobjektet överlappar med vägslänten. Här inkluderas skärningar (grävning) i lösmaterial (morän, sand/grus). medan Vid bergskärningar (sprängning) som är högre än 1 meter bara beskrivs området fram till skärningen. Mindre block och hållar räknas dock in i vägslänten (se figur 6.2).

### **Dikesren**

Dikesrenar registreras längs diken som inte ligger inom ett vägområde (jämför vägslänter ovan). Renarna på vardera sidan om en dikesfåra beskrivs som regel som ett gemensamt objekt där själva diket (d.v.s. eventuell vattenfåra och variablerna Totalt dikesdjup och Total dikesbredd, se kapitel 6.5) räknas som överlappande (se figur 6.2 och 6.6). Fortfarande gäller att objektet linjeobjektet ska vara minst en meter brett (exklusive dikets ev. vattenfåra).

### **Åkerren**

Åkerrenar är vegetationsremsor som ligger intill åker, men som inte ligger i direkt anslutning till ett dike (inom dikets "totalbredd") eller inom ett vägområde (se figur 6.2).

### **Överlappande vid dike/vattendrag**

Ett dikesobjekt (linjeobjekt Dike/vattendrag) kan överlappa med en vegetationsremsa (dikesren eller vägslänt), om man inte bedömer att skillnaden mellan slänterna/renarna är markant olika på båda sidor av diket. Sidorna bedöms vid överlappning tillsammans som ett enda objekt (se kapitel 6.5).



**MENY VEGREMSA - VARIABLER****Vägslänt?**

0 Nej, ej i vägområde  
 1 Ja, ingår i vägområde  
 (vägslänt)

Anlagd remsa som ligger inom vägområdet av en anlagd väg. Vägsläntens inre del ligger på vägbanken, och den yttre utanför (se definition av vägområde under Vägområdets bredd (Områd-bredd, kapitel 6.1), samt figur 6.2). Hävdad eller röjd, ofta med grusigt substrat.

**Dikesren?**

0 Nej, ej i dike  
 1 Ja, ingår i dike (dikesren)

Vegetationsremsa som ingår i ett dikes totala fåra (ingår i totalbredd och totaldjup av dike, se figur 6.2), men som inte är en del av ett vägområde.

**Övrig remsa**

1 Åkerren

Anlagd remsa som gränsar mot åker men inte är del av dike eller vägområde. Kan dock gränsa mot vägslänt eller dikesren.

2 Övrig remsa

Annan skarpt avgränsad remsa som avviker markant från omgivningen, mot strand, hårdgjord mark eller mark med tydligt avvikande markanvändning.

3 Skyddszon mot vatten

Särskilt avsatt vegetationsklädd kant på en åker (1 till 20 meter bred) i kant som vetter mot vatten. Gränsar som regel mot en åker- eller dikesren.

4 Annan skyddszon på åkermark

Särskilt avsatt vegetationsklädd kant på åkern (1 till 20 meter bred) som vetter mot annan mark än vatten. Gränsar som regel mot en åker- eller dikesren.

**Zonbredd**

000-200 dm

Skyddszonens medelbredd i 10 m-avsnittet vinkelrätt mot längdriktningen.

**Z fältskikt**

00-99%

Fältskiktets täckningsgrad i skyddszon på åkermark

**Remsa-bredd**

010-100 dm

Vegetationsremsans medelbredd i 10 m-avsnittet, vinkelrätt mot längdriktningen.

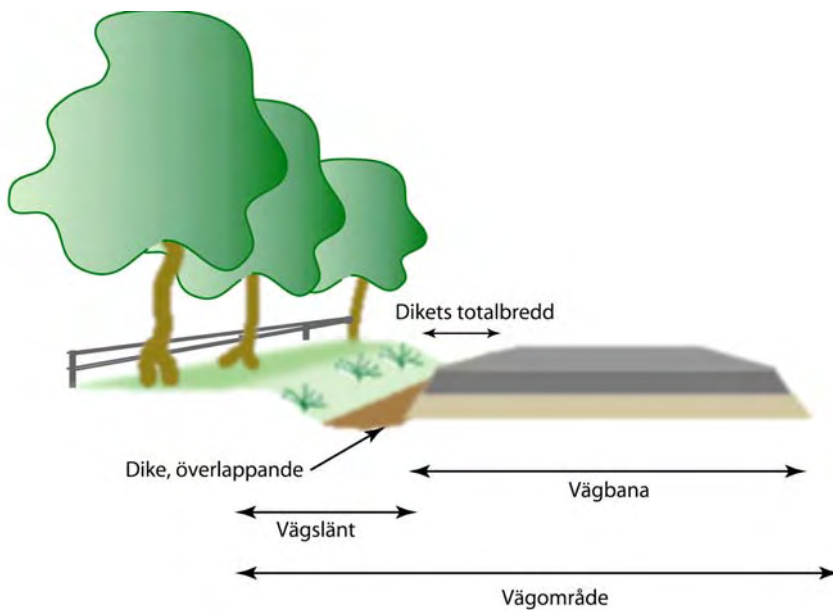

Figur 6.2: Exempel på olika vegetationsremсор, och hur de kan ansluta till andra linjeobjekt. Dikesrenar och vägsränor kan både ansluta och överlappa med diken.

I de följande täckningsgraderna betyder BF blankt format.

<b>Örter %</b> 00-99 % BF	Täckning av örter, dock inte fjolårsförna.
<b>Ris %</b> 00-99 % BF	Täckning av ris.
<b>Graminider %</b> 00-99 % BF	Täckning av graminider (gräs, halvgräs, tågväxter och kaveldun), dock inte fjolårsförna.
<b>Gramförna %</b> 00-99 % BF	Täckning av graminidförna, d.v.s. fjolårsförna (och äldre) av gräs, halvgräs, tågväxter och kaveldun.
<b>Mossor %</b> 00-99 % BF	Täckning av mossor på mark eller sten, även under löv.
<b>Lavar %</b> 00-99 % BF	Täckning av busk- och bladlavar på mark eller sten, även under löv.
<b>Buskar %</b> 00-99 % BF	Total täckning av buskar
<b>Träd %</b> 00-99 % BF	Total täckning av träd.

**Åtgärder**

- 0 Nej, inga åtgärder utförda
- 1 Ja, hävd/avverk/röjn/störn

**Hävd**

- 0 Ingen hävd
- 1 Kortbetad veg <5 cm
- 2 Måttligt betad veg 5-15 cm
- 3 Svagt betad veg >15 cm
- 4 Slätterhävd/väggkantsslätter
- 5 Gräsklippning

Vid beteshävd anges här den genomsnittliga vegetationshöjden i fältskiktet. Slätterhävd och gräsklippning anges här om de har utförts relativt nyligen (d.v.s. innevarande säsong). Bedömning sker på hela vegetationsremsan och anges även om det inte är tydligt just där man står. Om buskar eller småträd slagits i samband med detta anges även lämplig form av Røjning. Hävd med huvudsyfte att påverka markvegetationen (slätterbalk m.m.). Särskilt vid större vägar kan samma hävd användas för att slå av buskar och småträd.

**Røjning**

- 0 Ingen avverkning/røjning
- 1 Kraftig utglesn av stora träd
- 2 Svag utglesn av stora träd
- 3 Kraftig utglesn av små träd
- 4 Svag utglesn av små träd
- 5 Kraftig utglesn av buskar
- 6 Svag utglesning av buskar

Avverkning eller røjning på vegetationsremsan. Gäller all borttagning av träd och buskar oavsett metod (inklusive väggkantsslätter som påverkar vedväxter). Om både små och stora träd avverkats registreras den dominerande kategorin (m.a.p. täckning). Gräns mellan stora och små träd går vid stubbdiameter 10 cm. Kraftig utglesning innebär över 50 % av träden/buskar, svag utglesning 5 till 50 %.

**Røjning tid**

- 00 Innevarande år el säsong
- 01 Föregående år el säsong
- 02 År el säsong 2
- 05 År el säsong 3-5

Tidpunkt för avverkning eller røjning.

**Störning**

- 0 Ingen markstörning
- 1 Markstörning från fordon
- 2 Markstörning från människa
- 3 Markstörning från djur
- 4 Vattenerosion (spår)
- 5 Raserosion (skred)
- 6 Försiktig rensning
- 7 Kraftig rensning
- 8 Uträtning (e.d.)
- 9 Muddring/grävning

Typ av markstörning på vegetationsremsan.

T.ex. bilar, skotrar eller traktorer.

Tramp av människor.

Tramp av djur, t.ex. tamdjur, vilt eller renar.

Erosion på grund av rinnande vatten.

Mark som störts genom raserosion, även brinkar m.m. där raset beror på indirekt vattenpåverkan.

Rensning (framför allt av diken), där vegetationen skrapats bort för att bibehålla vattenflödet och dräneringseffekten.

Kraftig rensning där även det ytliga markskiktet skrapats bort. Påverkar ofta hela dikesrenarna.

Vid uträtning av vattendrag.

Grävning som tar bort bottensubstrat och vassvegetation (framför allt vid stränder), för att öka öppethållande och vattendjup.

**Störning tid**

- 00 Innevarande år el säsong
- 01 Föregående år el säsong
- 02 År el säsong 2
- 05 År el säsong 3-5

Tidpunkt för markstörning.

**Störning %**

000-100 %

Täckning av markstörning.

**Deponering**0 Ingen deponering/  
ackumulering

1 Sten

2 Grävmassor

3 Byggavfall inkl tegel

4 Hygges-/röjningsavfall

5 Övrig deponering

6 Naturlig ack av finmaterial

7 Naturlig ack av grovmaterial

Typ av deponering eller ackumulering.

Nyligen deponerat stenavfall, t.ex. spräng- eller byggsten.

Jord m.m. som deponerats som avfall efter grävarbeten.

Rester från byggen eller rivningar, t.ex. gips, betong eller trävirke.

Större mängd grenar, ris m.m. efter skogsavverkning eller röjning.

Blandningar av ovanstående eller andra typer av avfall (kasserat djurfoder, rester från industriell verksamhet, slagg, aska m.m.)

Finmaterial avser sandfraktion och mindre (mindre än 2 mm kornstorlek) som tillförts genom ras eller sedimentation. Tjocklek av överlagrade massor över 5 cm.

Se ovan. Grovmaterial avser grusfraktion och större (över 2 mm).

**Deponer tid**

- 00 Innevarande år el säsong
- 01 Föregående år el säsong
- 02 År el säsong 2
- 05 År el säsong 3-5

Tidpunkt för deponering

**Deponer %**

000-100 %

Täckning av deponering eller ackumulering på vegetationsremsan.

**Kontrollfråga**

- 1 Ja avstånd och objekt korrekt
- 2 Fel avstånd - ändra
- 3 Felaktigt registrerad/ska bort!

**Nytt avstånd**

000-200 m

# Vegremsa

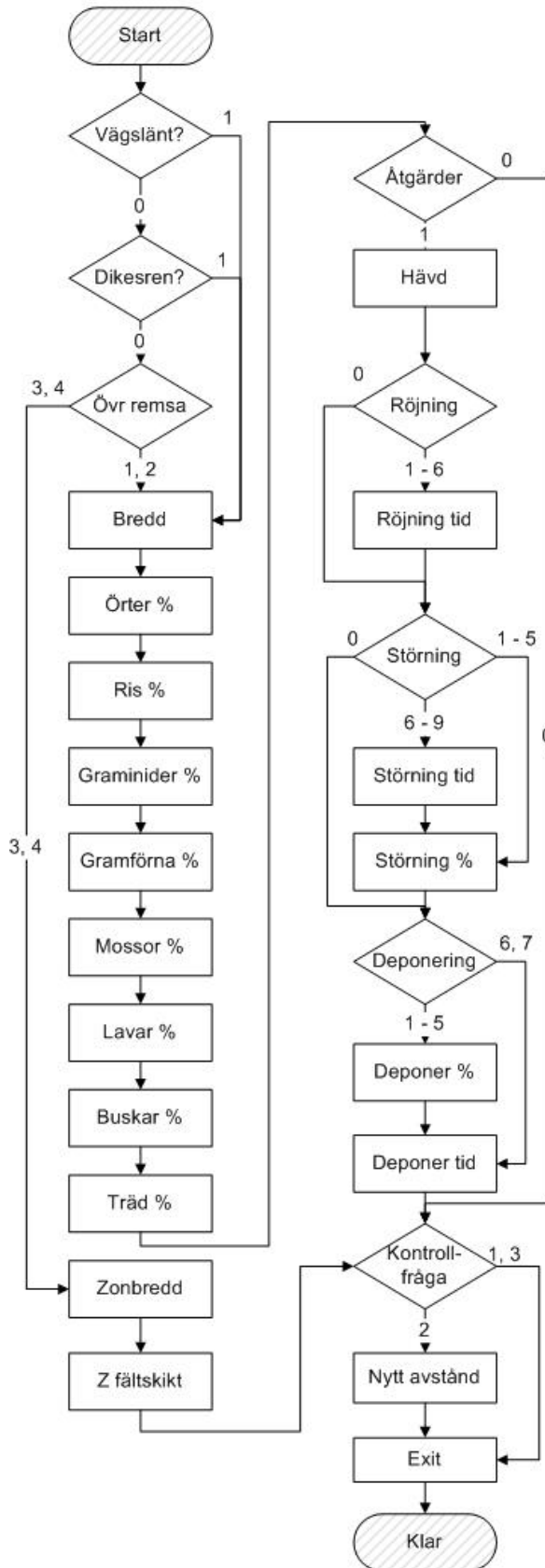

- |                                    |
|------------------------------------|
| <b>Övr remsa</b>                   |
| 1 Åkerren                          |
| 2 Övrig remsa                      |
| 3 Skyddszon mot vatten             |
| 4 Annan skyddszon på åkermark      |
| <b>Åtgärder</b>                    |
| 0 Nej, inga åtgärder utförda       |
| 1 Ja, Hävd/avverk/röjn/stör        |
| <b>Hävd</b>                        |
| 0 Ingen hävd                       |
| 1 Kortbetad veg <5 cm              |
| 2 Måttligt betad veg 5 - 15 cm     |
| 3 Svagt betad veg >15 cm           |
| 4 Slätterhävd/väggkantslätter      |
| 5 Gräsklippning                    |
| <b>Röjning</b>                     |
| 0 Ingen avverkning/röjning         |
| 1 Kraftig utglesn av stora träd    |
| 2 Svag utglesn av stora träd       |
| 3 Kraftig utglesn av små träd      |
| 4 Svag utglesn av små träd         |
| 5 Kraftig utglesn av buskar        |
| 6 Svag utglesn av buskar           |
| <b>Röjning tid</b>                 |
| 00 Innevarande år                  |
| 01 Följande år eller säsong        |
| 02 År el säsong 2                  |
| 05 År el säsong 3 - 5              |
| <b>Störning</b>                    |
| 0 Ingen markstörning               |
| 1 Markstörning från fordon         |
| 2 Markstörning från människa       |
| 3 Markstörning från djur           |
| 4 Vattenerosion (spår)             |
| 5 Raserosion (skred)               |
| 6 Försiktig rensning               |
| 7 Kraftig rensning                 |
| 8 Uträtning (e.d.)                 |
| 9 Muddring/grävning                |
| <b>Störning tid</b>                |
| 00 Innevarande år                  |
| 01 Följande år eller säsong        |
| 02 År el säsong 2                  |
| 05 År el säsong 3 - 5              |
| <b>Kontrollfråga</b>               |
| 1 Ja, avstånd och objekt korrekt   |
| 2 Fel avstånd - ändra              |
| 3 Felaktigt registrerad - ska bort |



## 6.3. SKOGSKANT

### Mål

Övergångszoner (ekotoner) mellan olika biotoper är viktiga miljöer i landskapet och kan hysa en stor biologisk mångfald. Detta beror på blandningen av landskapsobjekt, habitat och arter samt att många faktorer samverkar, bl. a. vegetationens sammansättning och struktur, väderstreck, fuktighet, ålder, markanvändning och skötsel. Skogskanter utgör viktiga livsmiljöer för många arter som blivit undanträngda i dagens landskap, bl. a. blommande örter, bärande träd, insekter och flera andra djurgrupper. Miljöpåverkan kan ofta spåras tidigare i skogskanter än i angränsande miljöer. Skogsfragmentering leder till en ökning av antalet kanter i landskapet, vilket kan ha såväl negativ som positiv inverkan på den biologiska mångfalden.

Inventeringen av skogskanter syftar till att uppskatta mängden av kantzonsmiljöer i landskapet samt att beskriva egenskaper som är viktiga för den biologiska mångfalden i brynmiljöer. Metodiken ska kunna användas vid de flesta typer av skogskanter och skogsbryn, inklusive trädbevuxna stränder och myrkanter. Däremot ingår inte mer gradvisa övergångszoner över längre sträckor (över 40 meter), t. ex. från öppen myr till glest trädbevuxen myr eller i diffusa trädgränser. Övergångar från öppen mark till mycket glesa skogar med (mindre än 30 % krontäckning) är inte heller med.

### Kriterier för registrering

Skogskanter urskiljs utifrån skillnader i vegetationsstruktur mellan öppen mark (yta) och slutna skogsmark. Flygbilden är till god hjälp för att urskilja skogskanter. OBS: Det är dock alltid den faktiska situationen i fält som avgör om skogskant ska registreras.

#### **Krav för skogskanten:**

- Inventeringslinjen måste skära skogskantens referenslinje (stamgräns för kantträd, se definitioner nedan).
- Den totala brynbredden inklusive eventuell buskbård får inte överstiga 40 meter.

#### **Krav för öppen yta:**

- Måste vara minst 20 meter bred, räknat från yttre krongräns för skogsmantel (se definitioner nedan). Skogskant ska t.ex. inte registreras vid vägar med vägområde smalare än 20 meter.
- Ha en yta av minst 0,1 hektar (d.v.s. 1000 m<sup>2</sup>).
- Höjden av det dominerande busk/trädskiktet (med avseende på täckning) får vara högst 5 m. Spridda högre träd kan finnas. Träd högre än 5 meter får dock ha högst 10% täckning. För träd gäller diffus täckning, och för buskar strikt täckning. För träd lägre än 5 meter finns inget krav för täckning.

#### **Krav för "normalskog":**

- Måste vara minst 20 meter bred (räknat från inre krongräns för skogsmantel, d.v.s. där normalskogen börjar, se definitioner nedan). Skogskant registreras inte för trädgårdsbårder.
- Ha en yta av minst 0,1 hektar (avser 'normalskog', se definitioner nedan).
- Ha träd eller buskar med minst 10 cm i diameter i brösthöjd.

- Trädens och buskarnas medelhöjd måste vara minst 5 meter.
- Ha minst 30% krontäckning av träd och buskar.

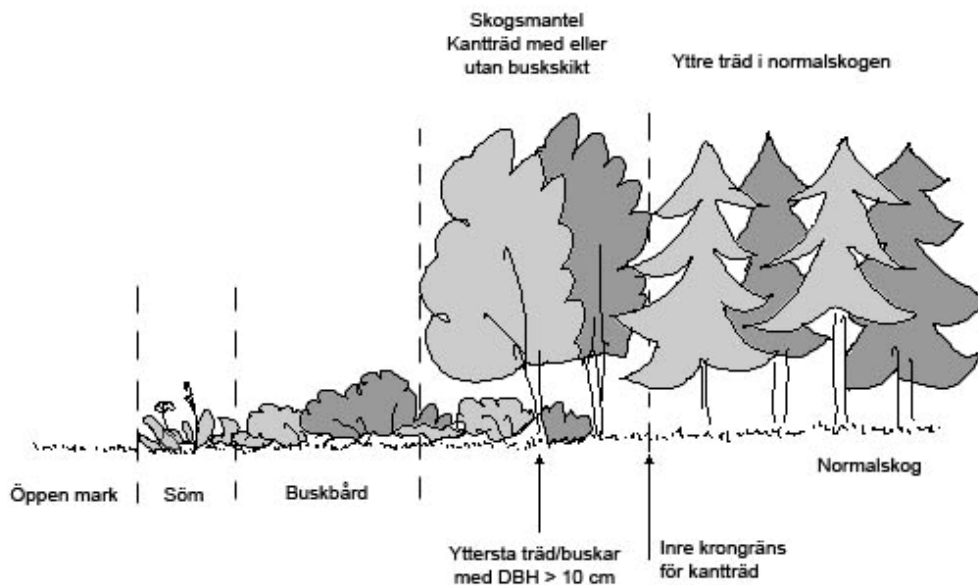

Fig. 6.3. Tvärsnitt genom ett välutbildat skogsbryn med både buskbård och skogsmantel.

### Arbetsgång

- Avgör om kriterierna för beskrivning av skogskant är uppfyllda. OBS: Var noga med att alla kriterier för "öppen yta" och "normalskog" är uppfyllda.
- Bestäm var inventeringslinjen skär stamgränsen för kantträd. Sätt ned en trästicka som definierar skogskantens referenspunkt.
- Registrera avståndet längs inventeringslinjen vid referenspunkten i datasamlaren.
- Registrera variablerna som ett medelvärde längs en 20 m-sträcka, i brynets längdriktning.

### Definitioner av begrepp

#### Söm

En zon som domineras av gräs, örter eller ris. Normalt är sömmen belägen direkt utanför buskbården. Enstaka träd och buskar kan förekomma.

#### Buskbård (= ytterbrynzon)

Tydlig zon dominerad av buskar (eller buskformiga småträd lägre än 5 meter) i eller utanför skogsmanteln (se figur 6.3). Buskbården måste vara tydligt utbildad inom minst 75 % av den bedömda 20 m-sträckan. Täckning av buskar och träd är större än 30 %. Buskbården är normalt lägre än 5 meter men enstaka högre individ får förekomma.



**Skogsmantel (= innerbrynzon)**

Zon med träd (ofta lövträd) som uppvisar tydlig påverkan av närheten till den öppna biotopen. Kantträd lutar ofta utåt, har ofta sneda, ensidiga kronor och grenar som är större närmare kanten. Kantträden har diameter i brösthöjd på minst 10 cm. Trädäckningen är större än 30 %.

**Stamgräns för kantträd (=skogskantens referenslinje)**

Det genomsnittliga läget för de yttersta skogskantbildande träden eller buskarna med diameter i brösthöjd på minst 10 cm. Definieras som mittpunkten (genom gröningspunkten) av minst 2 stammar, minst 1 på var sida om inventeringslinjen.

**Referenspunkt för skogskant**

Det avstånd där taxeringslinjen skär stamgränsen för kantträden.

**Yttre krongräns för skogsmantel**

Utgörs av den yttre gränsen för ett mer eller mindre sammanhängande krontak, d.v.s. yttersta delen av trädkronorna vertikalt projicerade mot marken. Benämns även krontakets yttre "droppgräns" (canopy dripline).

**Inre krongräns för skogsmantel**

Kantträdens krontaksgräns inåt skogen. Vid denna gräns börjar "normalskogen".

**Normalskog (kärnområde)**

Del av skogsbestånd där träden inte uppvisar tydlig påverkan från skogskanten, dvs. ingen brynpåverkan. Den totala krontäckningen av träd och buskar är minst 30 %.

**Trädbryn (stambryn)**

Skogsbrynet bildas av träd och kan ha eller sakna skogsmantel. Buskbård saknas men spridda buskar kan förekomma. Trädbryn återfinns vid nyupptagna hyggen, i betade bestånd eller i kanten av bestånd med starkt skuggande träd.

**Buskbryn**

Med tydlig bård av buskar eller småträd. En välutvecklad buskbård måste finnas över minst 75 % av den beaktade 20 m-sträckan av skogsbrynet. Ett buskbryn är ofta tätt, utdraget och relativt lågväxande. Buskbården är ofta lägre än 3 meter men kan undantagsvis vara över 5 meter hög. Ljusälskande arter som slån och rosor är vanliga.

**Mosaikbryn**

Består av olika kombinationer av busk- och trädarter som står i grupper av varierande storlek och höjd. Mosaikbryn kan uppstå i en slätteräng eller i en igenväxande hagmark med ett svagt betestryck där buskar och träd vandrar ut i betesmarken, men delvis hålls tillbaka genom betet. Solitärträd kan förekomma.

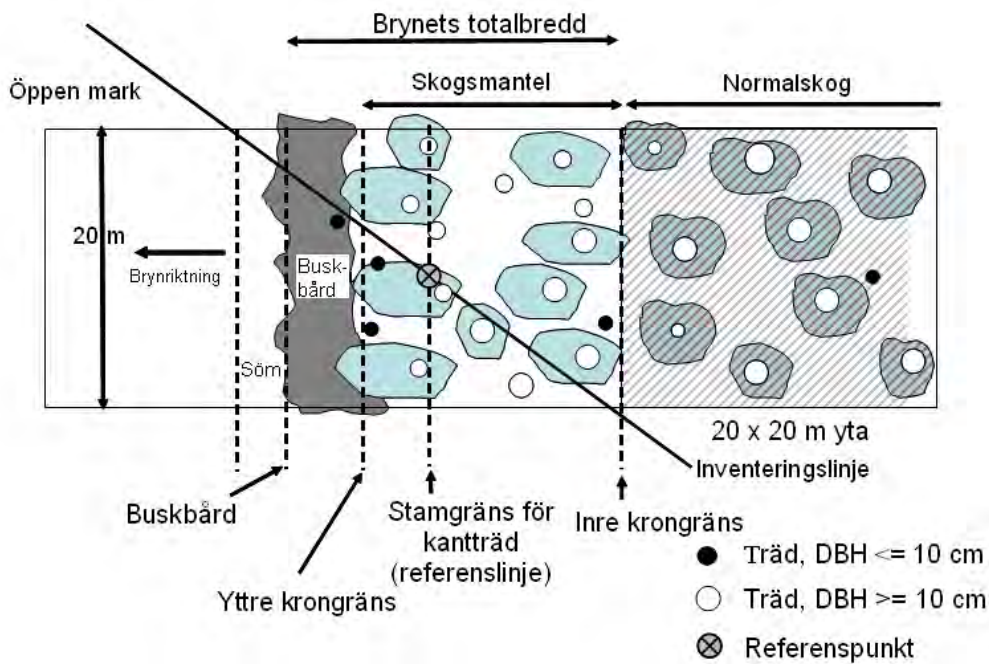

Figur 6.4. Vertikalprojektion av skogskant med olika zoner. DBH = diameter i brösthöjd. Brynet inventeras vinkelrätt mot sin längdriktning i en 20 meter bred zon

## MENY SKOGSKANT – VARIABLER

### Öppen mark

Typ av öppen mark som skogskanten vetter mot.

- 01 Hygge, träd <0,5m
- 02 Hygge, plantskikt 0,5-1,3 m
- 03 Hygge, träd >1,3 m
- 04 Åker/vall
- 05 Ängs/betesmark, hävdad
- 06 Igenväxande jordbruksmark
- 07 Bebyggd mark
- 08 Substratmark
- 09 Våtmark
- 10 Vatten =20 m brett (mellan högvattenlinjer)
- 11 Väg, vägområde =20 m bred
- 12 Uthuggen gata/ledningsgata =20 m bred
- 13 Lucka i skog
- 14 Skogsbrandfält
- 15 Kalvfjäll
- 16 Annan öppen mark

**Kantålder**

- 00 Ålder <1 år
- 02 Ålder 1-2 år
- 05 Ålder 2-5 år
- 10 Ålder 5-10 år
- 25 Ålder 10-25 år
- 50 Ålder 25-50 år
- 99 Ålder >50 år

Tid sedan kanten skapades (år sedan avverkning). Registreras enbart för kanter i skogsmark. Variabeln bedöms efter trädens ålder och vegetationens sammansättning.

**Avgränsad**

- 0 Nej inget linjeobjekt
- 1 Belagd väg, asphalt/betong/sten
- 2 Belagd väg grus
- 3 Brukningsväg
- 4 Dike
- 5 Mur
- 6 Annan hägnad
- 7 Vattendrag
- 8 Annat linjeobjekt

Anges när större **linjeobjekt** (utom strand mot sjö eller kust) **genom sin storlek** avgränsar (hindrar) brynets utbredning. Enbart annan markanvändning (t.ex. bete eller åkerbruk) räknas inte som avgränsande. Om flera linjeobjekt finns anges det mest avgränsande. OBS! Linjeobjekten ska registreras separat om de korsas av inventeringslinjen.

OBS: Hit räknas inte strand.

**Skogstyp**

- 01 Granskog
- 02 Tallskog
- 03 Contortaskog
- 04 Barrblandskog
- 05 Blandskog
- 06 Björkskog
- 07 Övrig triviallövskog
- 08 Ekskog
- 09 Bokskog
- 10 Övrig ädellövskog
- 11 Lövblandskog

Typ av skog innanför brynzonen. OBS: Trädslagsandel baserad på andel av total krontäckning (inte grundyta eller stamantal). Avser "normalskogen" innanför själva brynzonen.

över 70 % andel av gran.

över 70 % andel av tall.

över 70 % andel av contorta.

över 70 % andel av barrträd, under 70% av enskilt trädslag.

30 till 70 % andel av barrträd och 30 till 70% lövträd.

över 70 % andel av björk.

över 70 % andel av triviala lövträd.

över 70 % andel av ek.

över 70 % andel av bok.

över 70 % andel av lövträd och över 50% ädla lövträd (ask, alm, lind, lönn, avenbok och fågelbär).

över 70 % andel av lövträd och under 50% ädla (ask, alm, lind, lönn, avenbok och fågelbär).

**Träd skog %**

30-99%

Total täckning av träd i normalskogen innanför själva brynzonen, d.v.s. innanför skogsmanteln. Bedöms i en 20 x 20 meter stor yta (figur 6.4).

**Medelhöjd S**

050-500 dm

Normalskogens medelhöjd (se kapitel 4.5 Marktäcke). Enstaka högre träd kan finnas i skogsmanteln. Ta inte med dessa i mätningen. Höjden ska vara minst 5 meter. Om grundtyevägd medelhöjd är mer än 70 dm anges höjden som grundtyevägd medelhöjd, annars som aritmetisk medelhöjd.

**Träd/busk Ö %**

00-99%

Total täckning av träd och buskar ute på den öppna ytan. Träd/buskar i själva brynzonen ska inte medräknas. Bedöms i en 20 x 20 meter stor yta som läggs direkt utanför själva brynet, d.v.s. utanför eventuell buskbård

eller skogsmantel.

**Medelhöjd Ö**

00-50 dm

Medelhöjden (aritmetisk) av träd/buskar i det dominerande skiktet (med avseende på täckning) på den öppna ytan (20x20 m-ytan). Om höjdspridningen är stor bortse från individer som är lägre än 0,5 m. Höjden är högst 5 m. Enstaka högre träd som inte hör till det dominerande skiktet räknas inte in.

**Bredd Ö**

020-999 m

Minsta avstånd över öppen biotop mätt från yttre krongräns för skogsmantel till motstående skogskant. Mäts vinkelrätt mot skogskanten, d.v.s. i samma riktning som Brynriktning (se nedan). Längre avstånd mäts på fältkartan. 999 anges om avståndet är längre än 500 meter.

**Brynriktning**

000-360 grader

Den riktning som brynet vetter mot, d.v.s. vinkelrätt mot skogskantens referenslinje (figur 6.4). Genomsnittlig riktning på en 20 m-sträcka.

**Brynprofil****1 Trädbryn, kontinuerligt**

Består enbart av träd. Mer eller mindre kontinuerlig övergång från små till stora träd. Finns främst vid övergångar myr – trädbevuxen myr – skog och i skogsgränser i fjällen. Buskbård och skogsmantel saknas.

**2 Trädbryn, utan skogsmantel**

Barrträd eller lövträd. Buskbård saknas. Normal typ efter nyupptaget hygge.

**3 Trädbryn, med två skogsmantel**

Med skogsmantel, normalt av lövträd. Buskbård saknas. Kantträdens kronor når mindre än 6 meter från stamgräns för kantträd.

**4 Trädbryn, med utdragen skogsmantel**

Som 3 men trädkronorna sträcker sig ut över den öppna marken. Buskbård saknas. Kantträdens kronor når mer än 6 meter från stamgräns för kantträd.

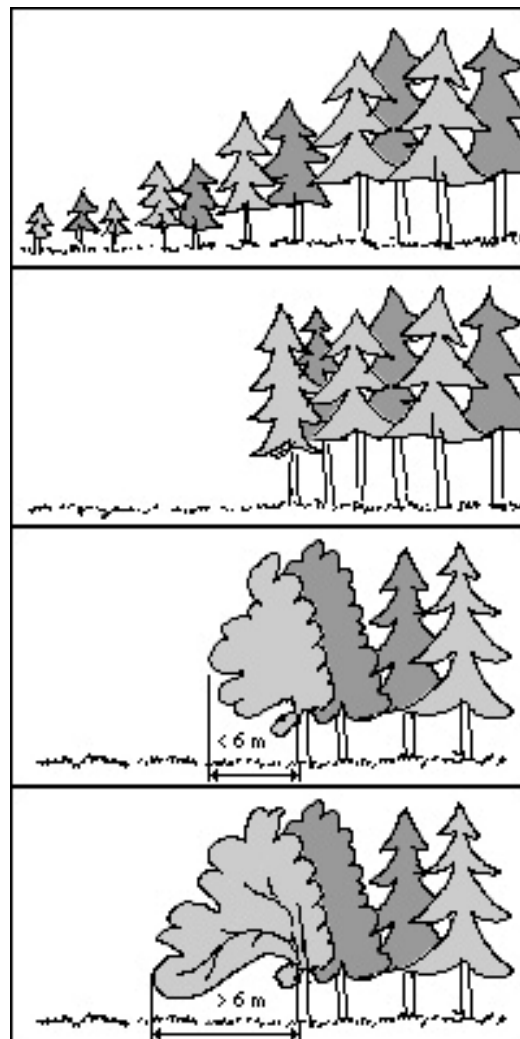

## 5 Buskbryn, utan skogsmantel

Med buskbård av buskar eller småträd utan skogsmantel. Lågvuxen skog, ungskog eller lågproduktiv skog. Ett specialfall av typ 2.

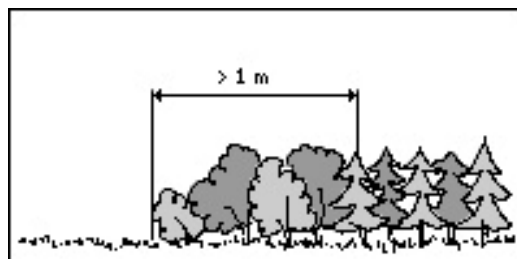

## 6 Buskbryn, buskar under skogsmantel

Med bård av buskar eller småträdbuskbård tydligt under skogsmantelns trädkronor.

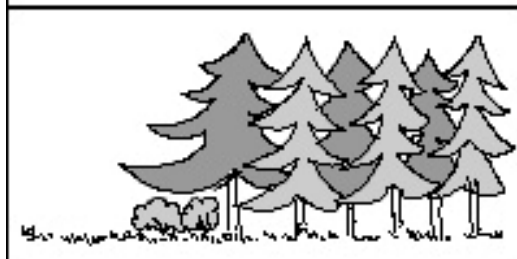

## 7 Buskbryn, buskar före skogsmantel

Med bården av buskar eller småträd buskbården tydligt före skogsmantelns trädkronor. Med ytter- och innerbrynzon. Mellanbrynzon med trädartade buskar och mindre träd saknas.

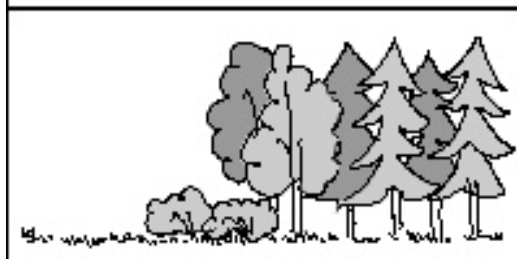

## 8 Buskbryn, trappstegsformat

Med bården av buskar eller småträd buskbården tydligt före skogsmantelns trädkronor. Typfallet är ett välutvecklat bryn med ytterbrynzon av buskar mellanbrynzon av småträd och buskformiga träd samt innerbrynzon med större träd

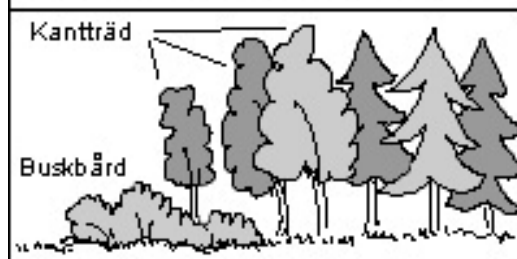

## 9 Mosaikbryn

Ett mosaikkomplex med olika kombinationer av buskar och träd, enstaka eller i grupper. Ofta med gläntor och uddar.



**Kantform**

1 Rak – lätt böjd kantform

2 Svängd kantform

Lätt krökt, utan utstående träd eller buskar, alternativt med ett tydligt "skogshörn".

3 Buktig kantform

Med ett till två utstående grupper av träd/buskar eller med två tydliga "skogshörn".

4 Starkt buktig kantform

Med fler än 2 utstående grupper av träd/buskar.

5 Upplöst kantform

Skogskant med flera framskjutande, isolerade träd eller träd- och buskgrupper.

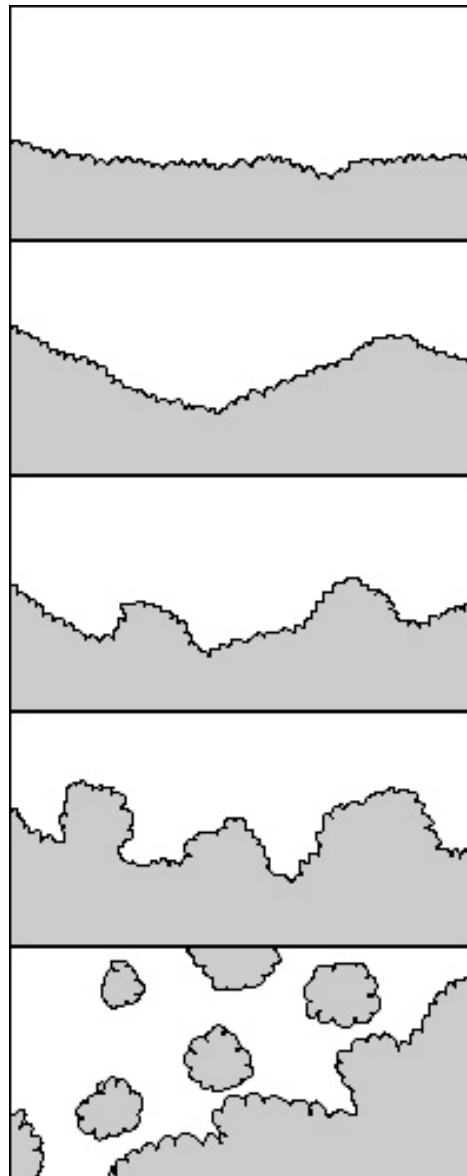

Skogskantens form bedöms längs en 50 m-sträcka, 25 meter på var sida av inventeringslinjen. Använd flygbilden/fältkartan som hjälp vid klassningen.

**Kontrollfråga**

- 1 Ja avstånd och objekt korrekt
- 2 Fel avstånd - ändra
- 3 Felaktigt registrerad/ska bort!

**Nytt avstånd**

000-200 m

## Skogskant

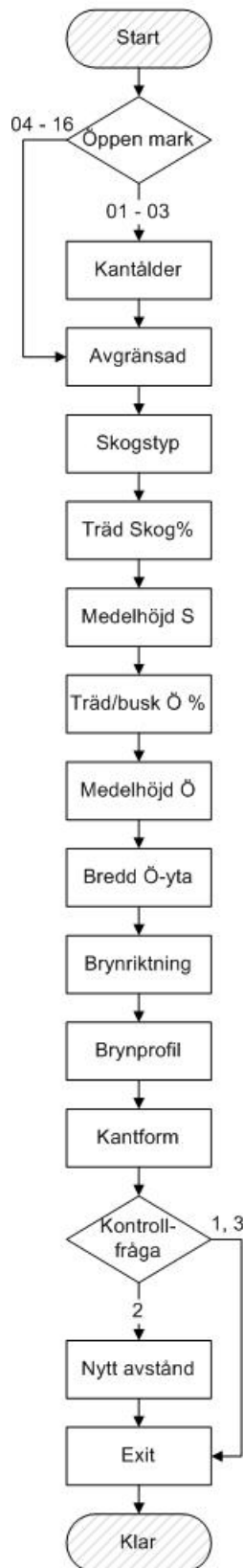

<p><b>Öppen mark</b></p> <p>01 Hygge, träd &lt;0,5 m            02 Hygge, platskikt 0,5 - 1,3 m            03 Hygge, träd &gt;1,3 m            04 Åker/vall            05 Ängs/betesmark hävdad            06 Igenväxande jordbruksmark            07 Bebyggd mark            08 Substratmark            09 Våtmark            10 Vatten &gt;=20 m (mel högv.linjer)            11 Väg vägområde &gt;=20 m            12 Uthuggen gata/ledn.gata &gt;=20 m bred            13 Lucka i skog &lt;0,1 ha            14 Skogsbrandfält            15 Kalvfjäll            16 Annan öppen mark</p>
<p><b>Kantålder</b></p> <p>00 Alder &gt;1 år            02 Alder 1 - 2 år            05 Alder 2 - 5 år            10 Alder 5 - 10 år            25 Alder 10 - 25 år            50 Alder 25 - 50 år            99 Alder &gt;50 år</p>
<p><b>Avgränsad</b></p> <p>0 Nej, inget linjeobjekt            1 Belagd väg asfalt/betong/sten            2 Belagd väg grus            3 Brukningsväg            4 Dike            5 Mur            6 Annan hägnad            7 Vattendrag            8 Annat linjeobjekt</p>
<p><b>Skogstyp</b></p> <p>01 Granskog            02 Tallskog            03 Contortaskog            04 Barrblandskog            05 Blandskog            06 Björkskog            07 Övrig triviallövskog            08 Ekskog            09 Bokskog            10 Övrig ädellövskog            11 Lövblandskog</p>
<p><b>Brynprofil</b></p> <p>1 Trädbryn kontinuerligt            2 Trädbryn utan skogsmantel            3 Trädbryn tvär skogsmantel            4 Trädbryn utdragen skogsmantel            5 Buskbryn utan skogsmantel            6 Buskbryn buskar und skogsmantel            7 Buskbryn buskar före skogsmantel            8 Buskbryn trappstegsformat            9Mosaikbryn</p>
<p><b>Kantform</b></p> <p>1 Rak - lätt böjd kantform            2 Svängd kantform            3 Buktig kantform            4 Starkt buktig kantform            5 Upplöst kantform</p>





## 6.4. HÄGNAD

### Mål

Hägnader är indikatorer på markanvändning (till exempel stängsel för betesfällor eller tomter) och spridningsbarriärer för djur (viltstängsel). Äldre hägnader visar på tidigare markanvändning och är viktiga kulturlämningar. Vissa hägnader kan också vara livsmiljöer för olika organismer (t.ex. lavar och vedlevande insekter), såsom substrat som sten eller dött trä. Stenmurar kan också vara boplatser och skydd för större djur, t.ex. kräldjur och vissa fåglar.

### Kriterier för registrering

- Alla hägnader som korsas av inventeringslinjen registreras även om de är delvis raserade och inte har kvar sin hägnande funktion. Av praktiska skäl registreras dock bara hägnadsavsnitt som är högre än 30 cm och längre än 4 meter.
- Hägnader längs fägator av äldre typ räknas som enskilda objekt på samma sätt som andra hägnader.
- En hägnad registreras varje gång dess mittpunkt korsar inventeringslinjen även om det är samma objekt hägnad som svänger över linjen, och oavsett hur ofta detta sker (se figur 5.1).
- Vägräcken räknas inte som hägnader.
- Hägnader med huvudsyfte att avgränsa privata bostadstomter registreras inte. Däremot registreras hägnader (bullerplank m.m.) kring bostadsområden, kyrkogårdar, skolor och daghem, vattenverk, militära anläggningar etc.

### Arbetsgång

- Avgör typ, storlek, skick och funktion. Variablerna är medelvärden för en zon om 5 meter på vardera sidan om korsningspunkten mätt i hägnadens längdriktning (se figur 5.1).
- Om hägnaden är en sten eller trögärdesgård, ange solexponering och ev. Röjning.
- Om hägnaden är en stengärdesgård, ange även eventuell vegetationstäckning och deponering.

### Definitioner

#### *Eltrådsstängsel*

Eltrådsstängsel har antingen rak metalltråd eller tunna trådar inspunna i nylontrådar eller nylonband. Stolparna kan vara av olika material (trä, plast) men tråden sitter alltid på isolatorer som ofta är av plast.

#### *Taggtrådsstängsel*

Taggtrådsstängsel sitter ofta på grova trästolpar för att tråden ska kunna hållas sträckt. Enstaka taggtråd på staket eller rut/nätstängsel samt eltråd eller tvärså på taggtrådsstängsel räknas som en underordnad del av stängslet och noteras därför inte.

**Trägärdesgård**

Äldre typer av trögärdesgårdar är gjorda av hela eller kluvna störar. Ofta ej spikade utan snedlagda (eller eventuellt flätade). Vanligast är s.k. hängärdesgårdar. Nyare trästaket består däremot oftast av sågade, spikade bräder.

**Stengärdesgård**

Stengärdesgårdar kan se olika ut beroende på typ. Kalkstensmurar består ofta av kantig sten medan äldre stenmurar i moränlandskap (i t.ex. Småland) ofta har rundade stenar. Stengärdesgårdar kan vara enkla, staplade murar eller mer sammansatta s.k. skalmurar. En mur av modern typ, med huggen sten och murbruk, räknas dock till "annan mur".

**MENY HÄGNAD – VARIABLER****Höjd**

00-99 dm

Höjd från markytan, exklusive eventuella uppstickande stolpar

**Typ**

1 Rut/nätstängsel

Rut- eller nätstängsel, ofta för inhägnad av betesdjur (s.k. fårstängsel), vilthägn eller viltstängsel.

2 Taggtrådsstängsel

Stängsel av taggtråd (eventuellt med en eller flera eltrådar).

3 Eltrådsstängsel

Stängsel av eltråd (eventuellt med tvärså av trä).

4 Metallstaket

Svetsat metallstaket, dock inte rut/nätstängsel.

5 Trästaket

Spikat staket av trä (främst sågade bräder).

6 Plank

Helt plank, oftast av trä eller metall.

7 Trögärdesgård - äldre typ

Trögärdesgård anlagd av hela eller kluvna störar. Ofta ej spikade utan snedlagda eller eventuellt flätade. Vanligast är s.k. hängärdesgårdar.

8 Stengärdesgård - äldre typ

Stengärdesgård av en enkel eller sammansatt rad av stenar. Noteras endast om stenarna är tydligt staplade och höjden över 30 cm.

9 Annan mur

Annan typ av mur, t.ex. tegelmur, ofta murad.

**Rutstorlek**

01-99 cm

Minsta bredd på "maskorna" i rut-/nätstängsel.

**Bredd**

00-99 dm

Objektets Hägnadens medelbredd i dm vinkelrätt mot längdriktningen. Anges för stengärdesgårdar och andra murar.

**Stenform**

1 Rundad

Naturligt formad, från t.ex. morän eller grovt åsmaterial.

2 Huggen

Huggen eller bruten sten och kristallin eller skiktad bergart som kalksten eller skiffer.

3 Kantig (sprängsten)

Oregelbunden, kantig form (sprängd) i alla dimensioner.

I de följande täckningsgraderna betyder BF blankt format.

**Fältsk. Tot %**

00-99 % BF

Total täckning av fältskikt (ormbunsväxter, örter, ris och graminider) på själva muren.

<b>Mossor %</b> 00-99 % BF	Total täckning av mossor på själva muren.
<b>Lavar %</b> 00-99 % BF	Total täckning av blad- och busklavar på själva muren.
<b>Buskar %</b> 00-99 % BF	Total täckning av buskar över muren.
<b>Träd %</b> 00-99 % BF	Total täckning av träd över muren.
<b>Solexponering</b>	Den faktiska beskuggningen av hägnaden. Anges för gärdesgårdar och murar. Uppskattat medelvärde en solig dag mellan klockan 11 och 15 (sommartid).
1 Helt solexponerad	Solexponering över 50 % av hägnaden
2 Delvis solexponerad	Solexponering 5 till 50 % av hägnaden
3 Helt skuggad	Solexponering under 5 % av hägnaden
<b>Åtgärder</b>	
0 Nej, inga åtgärder utförda	
1 Ja, avverk/röjn/dep/ack	
<b>Röjning</b>	OBS: Avverkning eller röjning anges för en 2 meter bred zon på vardera sida om hägnaden. Om både små och stora träd avverkas registreras den dominerande kategorin (m.a.p. täckning). Gräns mellan stora och små träd går vid stubbdiameter 10 cm. Kraftig utglesning innebär över 50% av träden/buskarna, svag utglesning 5 till 50%.
0 Ingen avverkning/röjning	
1 Kraftig utglesn av stora träd	
2 Svag utglesn av stora träd	
3 Kraftig utglesn av små träd	
4 Svag utglesn av små träd	
5 Kraftig utglesn av buskar	
6 Svag utglesning av buskar	
<b>Röjning tid</b>	Tidpunkt för avverkning eller röjning
00 Innevarande år el säsong	
01 Föregående år el säsong	
02 År el säsong 2	
05 År el säsong 3-5	
<b>Deponering</b>	Deponering eller ackumulering.
0 Ingen deponering /ackumulering	
1 Sten	Nyligen deponerat stenavfall, t.ex. spräng- eller byggsten.
2 Grävmassor	Jord m.m. som deponerats som avfall efter grävarbeten.
3 Byggavfall inkl tegel	Rester från byggen eller rivningar, t.ex. gips, betong eller trävirke.
4 Hygges-/röjningsavfall	Större mängd grenar, ris m.m. efter skogsavverkning eller röjning.
5 Övrig deponering	Blandningar av ovanstående eller andra typer av avfall (kasserat djurfoder, rester från industriell verksamhet, slagg, aska m.m.)

- 6 Naturlig ack av finmaterial Finmaterial avser sandfraktion och mindre (mindre än 2 mm kornstorlek) som tillförts genom ras eller sedimentation. Tjocklek av överlagrade massor över 5 cm.
- 7 Naturlig ack av grovmaterial Se ovan. Grovmaterial avser grusfraktion och större (över 2 mm).

**Deponer tid**

Tidpunkt för deponering.

00 Innevarande år el säsong

01 Föregående år el säsong

02 År el säsong 2

05 År el säsong 3-5

**Deponer %**

Täckning av deponering eller ackumulering på hägnaden.

000-100 %

**Skick**

Hägnadens skick.

1 Regelbundet använd, funktionell

Fungerande hägnad som är regelbundet underhållen och som har eller enkelt kan återfå en stängslande funktion, t.ex. i en inhägnad (betesfälla) eller längs en väg.

2 Obrukad förfallen/ igenväxande

Hägnad som är förfallen och inte underhållits under lång tid (lossnade eller nedfallna trådar, hål, raserade stenar m.m.) men som skulle kunna restaureras, om än efter en relativt stor arbetsinsats.

3 Helt el delvis obrukbar

En hägnad som är så förfallen att en reparation inte längre är möjlig, som fragment eller helt raserad.

**Funktion**

Funktion för regelbundet använd, funktionell hägnad.

1 Hägn för tamdjur

Hägn vid betesfälla för kor, får, hästar m.m.

2 Hägn för hjortar mm

Hägn vid vilthägn för hjortar och annat vilt.

3 Renstängsel

Rengärden vid renskiljningsområden m.m.

4 Viltstängsel vid väg

Stängsel med huvudsakligt syfte att hålla djur borta från vägbanan. Hit räknas alltså inte delar av inhägnader.

5 Stängsel vid bebyggelseområde

Häckar, stängsel, murar m.m. som avskiljer bostadsområden, industrimark och annan bebyggd mark.

6 Bullerplank Plank som bullerskydd vid bebyggda områden, främst vid vägar.

7 Övrig/okänd funktion

**Kontrollfråga**

1 Ja, avstånd och objekt korrekt

2 Fel avstånd - ändra

3 Felaktigt registrerad/ska bort!

**Nytt avstånd**

000-200 m

# Hägn

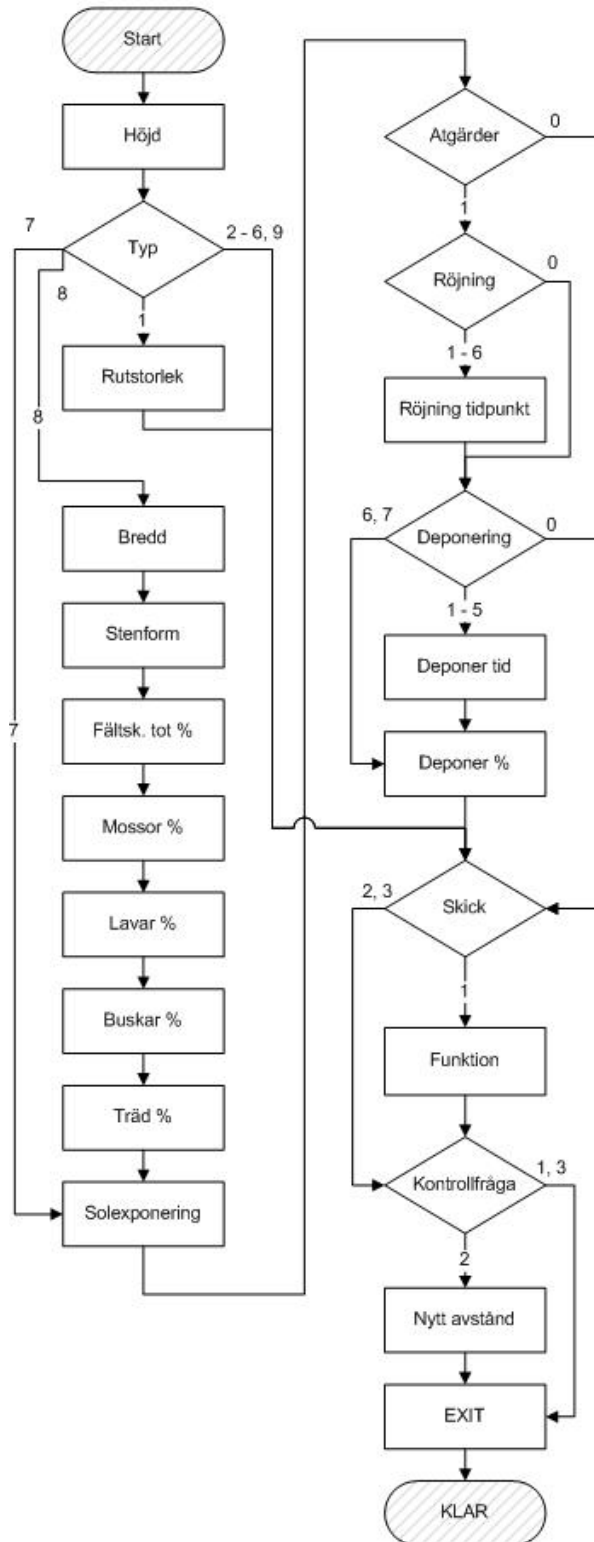

<b>Typ</b>
1 Rut/nätstängsel
2 Taggträdsstängsel
3 Elträdsstängsel
4 Metallstaket
5 Trästaket
6 Plank
7 Trägårdesgård - äldre typ
8 Stengårdesgård - äldre typ
9 Annan mur
<b>Stenform</b>
1 Rundad sten
2 Huggen sten
3 Kantig (sprängsten)
<b>Solexponering</b>
1 Helt solexponerat
2 Delvis solexponerat
3 Helt skuggad
<b>Atgärder</b>
0 Nej, inga åtgärder utförda
1 Ja, avverk/röjn/dep/ack
<b>Röjning</b>
0 Ingen avverkning/röjning
1 Kraftig utglesn av stora träd
2 Svag utglesn av stora träd
3 Kraftig utglesn av små träd
4 Svag utglesn av små träd
5 Kraftig utglesn av buskar
6 Svag utglesn av buskar
<b>Röjning tidpunkt</b>
00 Innevarande år el säsong
01 Föregående år el säsong
02 År el säsong 2
05 År el säsong 3 - 5
<b>Deponering</b>
0 Ingen deponering/ackumulering
1 Sten
2 Grävmassor
3 Byggavfall inkl tegel
4 Hygges-/röjningsavfall
5 Övrig deponering
6 Naturlig ack av finmaterial
7 Naturlig ack av grovmaterial
<b>Deponer tid</b>
00 Innevarande år el säsong
01 Föregående år el säsong
02 År el säsong 2
05 År el säsong 3 - 5
<b>Skick</b>
1 Regelbundet använd funktionell
2 Obrukad förfallen/igenväxande
3 Helt el delvis obrukbar
<b>Funktion</b>
1 Hägn för tamdjur
2 Hägn för hjortar mm
3 Renstängsel
4 Viltstängsel vid väg
5 Stängsel vid bebyggelseområde
6 Bullerplank
7 Övrig/okänd funktion



## 6.5. DIKE/VATTENDRAG

### Mål

Grunda vattenmiljöer i diken och vattendrag är artrika och bidrar till landskapets mångfald. Strömmande vatten skapar variation i substrat, syrehalt m.m. Samtidigt som diken kan vara en livsmiljö är de också tecken på markavvattningsåtgärder som kan påverka näraliggande våtmarksmiljöer (myrar, sumpskogar m.m.) negativt. Kvaliteten hos och påverkan av diken/vattendrag kan variera mycket, och är därför viktig att dokumentera.

### Kriterier för registrering

- Alla diken/vattendrag som korsas av inventeringslinjen registreras, om den vattenpåverkade fåran är minst 2 dm bred (se figur 6.5). Variablerna för den noggranna beskrivningen bedöms dock bara för diken/vattendrag där vattenfåran är minst 5 dm bred.
- Diken tas med även om vattenfåran är smalare eller saknas, om dikets totala djup (inklusive omgivande renar) är djupare än 30 cm räknat från den lägsta kantens höjd (se figur 6.5). Det innebär att dikesfårans bredd i ett registrerat dike ibland kan vara noll (d.v.s. vattenfåra saknas).
- Den största bredden för ett dike/vattendrag, är 6 meter (inklusive strandzoner). I andra fall, om vattendraget är bredare, beskrivs stränderna separat, som linjeobjekt Strand.
- Ett dike/vattendrag registreras varje gång dess mittpunkt korsar inventeringslinjen, även om samma dike/vattendrag svänger över linjen mer än en gång, och oavsett hur många gånger det redan beskrivits (se figur 5.1).
- Vid vattendrag (och stränder) beskrivs två zoner separat. Den ena är den vattentäckta zonen där vattenväxter och vattenvariabler anges. Den andra är strandzonen, som är den tillfälligt torrlagda zonen (se figur 6.5), och som beskrivs med samma variabler som vegetationsremsor. OBS: I diken/vattendrag beskrivs strandzonen som ett medelvärde av vattenfårans båda sidor. Om hela vattendraget är tillfälligt torrlagt bedöms strandvariablerna för fåran som helhet.
- Bredden på den tillfälligt torrlagda strandzonen mäts alltid, men för att övriga variabler som beskriver strandzonen ska mätas, måste strandzonen i genomsnitt vara minst 1 meter bred. OBS: I diken/vattendrag (bredd högst 6 meter) är strandzonens bredd (medel av båda sidor) aldrig större än 3 meter.

### Arbetsgång

- Avgör typ av dike/vattendrag.
- För diken, ange om det finns koppling till omgivande vegetationsremsa (dike i eller vid vägslänt eller dikesren).
- För diken, mät totaldjup och totalbredd, inklusive omgivande dikesrenar eller eventuell (del av) vägslänt (se figur 6.5). Variablerna är medelvärden för en zon om 10 meter, d.v.s. 5 meter på vardera sidan om korsningspunkten, mätt i diket/vattendragets längdriktning (se figur 5.1). OBS: Dikesdjup mäts alltid från den lägsta dikesrenen.

- Beskriv vattenmiljön (vattenvariabler, substrattyp, vattenväxter m.m.). Vattenväxter i dike/vattendrag bedöms för hela den vattentäckta ytan (d.v.s. motsvarande vattenytans bredd).
- Avgränsa samt ange variabler och eventuella åtgärder för strandzonen om den är minst 1 meter bred, eller för eventuell tillfälligt torrlagd fåra.

## Definitioner

### **Dike**

Diken är anlagda för att leda bort vatten och är därför oftast raka och med branta, raka kanter. De är ofta omgivna av dikesrenar som är en del av dikets totaldjup, men som ofta inte är direkt vattenpåverkade. Det totala djupet och den totala bredden av dikenas vattenfåra och renarna är ett mått på dikets dränerande funktion.

### **Vattendrag**

Vattendrag är naturligt förekommande. För det mesta löper de helt i sin ursprungliga, naturligt bildade fåra, men de kan ibland också vara rätade eller rensade.

### **Avgränsning av strandzon**

Stränder och diken/vattendrag utgörs av två delar, dels en översvämningszon, där vattennivån regelbundet växlar mellan översvämnings- och torrläggning, dels ett område som är permanent täckt av vatten.

### **Strandzon**

Strandzonen är den tillfälligt torrlagda översvämningszonen mellan faktiska vattennivån vid inventeringstillfället och högvattenlinjen. I översvämningszonen ingår egentligen zonen ända ned till medellågvattennivån, men denna är svår att se och används därför inte av praktiska skäl. OBS: Ett vattendrag avgränsas alltid av högvattenlinjens läge. Detta beror på att högvattenlinjen är den mest stabila och funktionellt viktigaste gränsen. Alternativet skulle vara att vattendragets bredd skulle bli starkt beroende av vattenståndet, vilket skulle vara betydligt mer svårtolkat. Om vattendraget är tillfälligt uttorkat beskrivs hela den torrlagda zonen på samma sätt som strandzoner i övrigt.



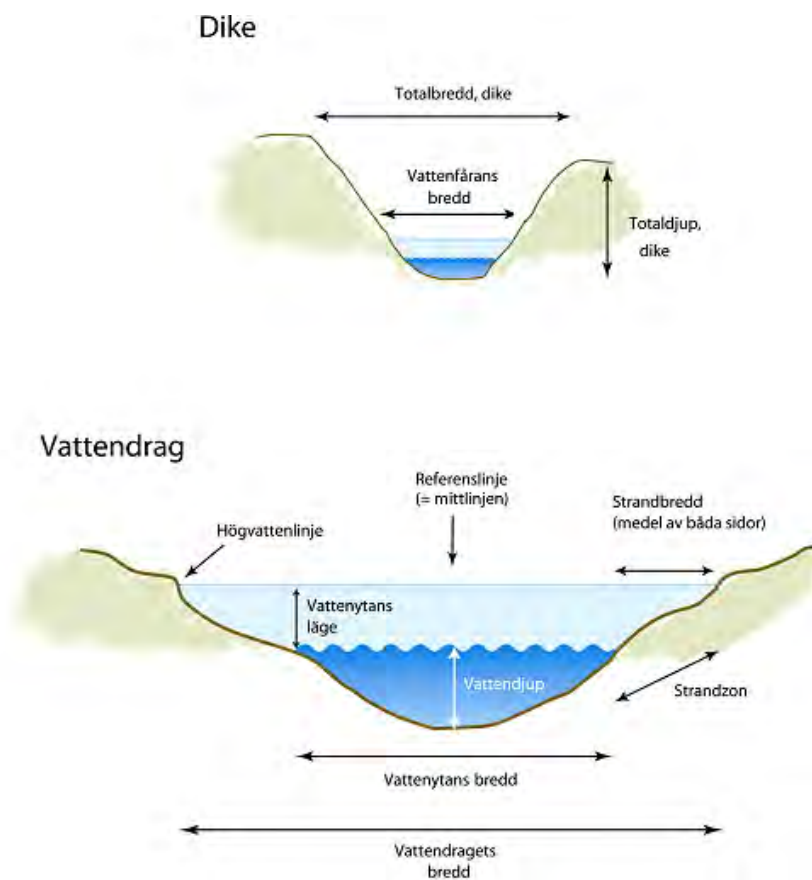

Figur 6.5. Beskrivning av referenslinjer och beskrivna zoner i diken och vattendrag.

### Högvattenlinje

Högvattenlinjen avser medelhögvattenlinjen ett normalår, vilket är den övre gränsen för den del av stranden som är tydligt påverkad av regelbunden översvämning (se figur 6.5). Högvattenlinjen kan urskiljas som:

- Den övre gränsen för högstarr- och sävvegetation (längs skyddade stränder), liksom jätTEGRÖE, sjöfräken, kaveldun m.m.
- Den övre gränsen för blottat, eroderat marksubstrat (av vågor och is-skavning, t.ex. längs exponerade stränder). Inkluderar också blockstränder. Det kan också finnas driftvallar av tång m.m. Det blottade substratet är ofta tydligt "uppslammat" eller täckt av nypålagt sediment eller dy. Undantag är vindpåverkade sanddyner, där blottad sand p.g.a. vinderosion kan finnas betydligt ovanför högvattenlinjen.
- Den nedre gränsen för de flesta ris, lavar, buskar och träd, tydligast för arter som blåbär, gran, renlavar m.m. Undantag är bl.a. pors, klippal och viden som även kan växa nere i strandzonen längs skyddade stränder.

## Koppling

För att slippa dubbelregistrering av fält- och bottenskittsvariabler i dikesrenar anger man istället deras koppling till närliggande vegetationsremsor (figur 6.6).

I ett överlappande dike sammanfaller dikesrenarna med vegetationsremsan.

**A.** Dikesrenarna är mellan 1 och 10 m breda och skiljer sig markant från omgivningen. De båda renarna kan beskrivas tillsammans som ett enda objekt om de har likartad vegetation och dikets vattenfåra inte nämnvärt avviker från denna. Syftet med att tillåta att renarna kan beskrivas tillsammans är att spara tid för inventeraren när renarna är väldigt lika. Dikesfåran beskrivs redan för dikesobjektet, och för att undvika dubbelregistrering bortser man alltså från den när man beskriver dikesrenarna. Bredden av vegetationsremsan avser alltså summan av renarnas bredd, förutom dikesfåran. Minsta bredden för att beskriva ett linjeobjekt är 1 m, även då man slår ihop två dikesrenar.

**B.** Om dikesrenarna eller vägsläntens delar är markant olika i vegetation, skötsel m.m. beskrivs de som separata vegetationsremsor, och diket räknas då som anslutande till vegetationsremsorna. Det är rimligt att man alltid beskriver renarna separat för bredare diken, där det ändå är svårt att få en överblick över de båda renarna samtidigt. En tumregel är att alltid beskriva dem separat när dikesfåran är bredare än 1 m. Om man är osäker ska man alltid beskriva renarna som två separata linjeobjekt.

**C.** Om vegetationsremsor saknas på båda sidor eller är för smala för att beskrivas som egna linjeobjekt (smalare än 1 meter) anges diket som friliggande.

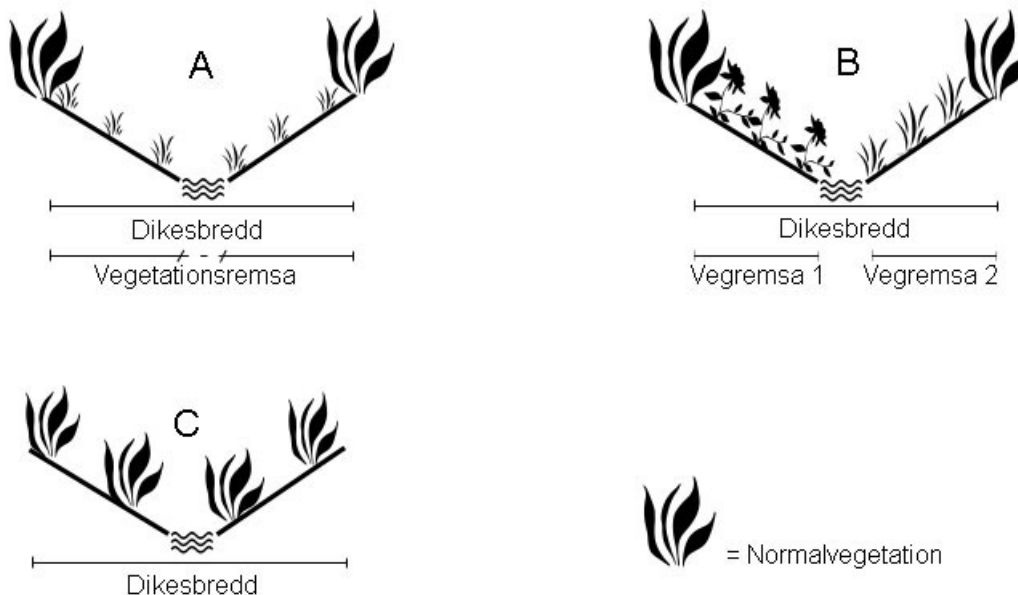

Figur 6.6. Schematisk bild över koppling av dike till vegetationsremsor.

A) Överlappande, B) Anslutande, C) Friliggande.

**MENY DIKE/VA-DRAG – VARIABLER****Typ**

2 Rätat vattendrag/kanal <= 6 m	Vattendrag som visar tydliga spår av att fåran rätats ut genom grävning, raka, branta kanter även i flacka områden, eventuellt med vallar längs kanterna.
3 Naturligt vattendrag <= 6 m	Ofta slingrande, varierande lopp och flackare kanter. Kan variera mycket i strömhastighet och substrat
4 Dike vid väg	Typ av dike. Klasserna står i hierarkisk ordning, dvs. om diket ligger mellan en väg och en åker anges i första hand dike vid väg o.s.v.
5 Dike vid åker	
6 Dike i fastmark	
7 Dike i myr/torvmark	

**Koppling**

0 Friliggande	Anslutande eller överlappande anges för diken som ligger vid eller i en vegetationsremsa, d.v.s. dikesren eller vägsänt. Se figur 6.6.
1 Anslutande	
2 Överlappande	

**Totalt dikesdjup**

01-50 dm	Djup för diket som helhet, mäts från lägsta dikesrenens övre kant vinkelrätt ned till botten (figur 6.5).
----------	---

**Total dikesbredd**

01-99 dm	Horisontell bredd för diket som helhet inklusive dikesrenar. Om renarna är olika höga mäts till den punkt på den högre renen som motsvarar den lägre renens höjd.
----------	---

**Ved i vatten**

00-99 st BF	Antal stockar död ved med någon del nedanför högvattenlinjen (se fig 6.7). För att räknas måste stocken vara minst 10 cm i diameter och ha minst 1 m av sin längd inom den beaktade ytan (10 m gånger vattendragets bredd). Byggnationer (t.ex. bräder, bryggor) räknas inte, däremot friliggande stockar (t.ex. flottningstimmer). OBS! Anges ej för dike vid väg. Blankt format.
-------------	---

**Ved över vatten**

00-99 st BF	Antal stockar död ved ovanför vattendraget (se fig 6.7). För att räknas måste stocken vara minst 10 cm i diameter, ha minst 1 m av sin längd inom den beaktade ytan (10 m gånger vattendragets bredd), ha en lutning av minst 45 grader och bedömas hamna i vattnet inom en överskådlig framtid. Döda träd på rot räknas om de uppfyller kraven. OBS: Inga gröna delar får finnas på trädet! Byggnationer (t.ex. bräder, bryggor) räknas inte, däremot friliggande stockar (t.ex. flottningstimmer). OBS! Anges ej för dike vid väg. Blankt format.
-------------	--

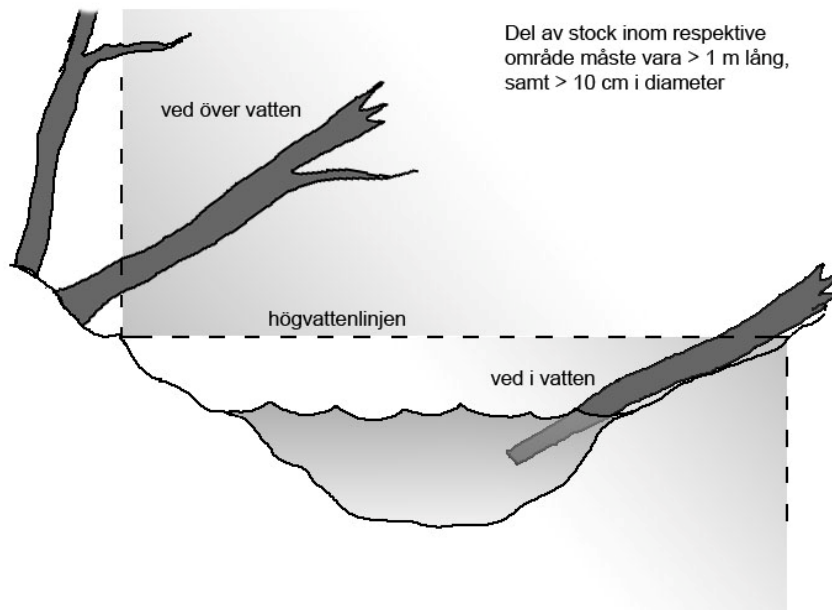

Fig 6.7. Illustration över skillnaden mellan ved över vatten och ved i vatten.

**V-fåran bredd**  
00-60 dm

Vattenfårans horisontala bredd vinkelrätt mot längdriktningen, d.v.s. en zon med vattenpåverkad mark eller vegetation, ofta glesare och med blottat substrat, och/eller tydligt fuktgynnade växtarter. OBS: Motsvarar hela vattendragets bredd mellan högvattenlinjerna.

**V-ytan bredd**  
00-60 dm

Bredd av vattenytan, den vattentäckta zonen (som tillsammans med strandzonen utgör vattenfåran).

**V-ytan läge**  
00-99 dm

Det vertikala avståndet (höjd) mellan högvattenlinjen och vattenytan. Om vattenfåran är helt torrlagd anges läget av vattenfårans botten där den är som djupast.

**Vattenstånd**

0 Tillfälligt uttorkad

Hela diket/vattendragetobjektet är tillfälligt uttorkat men marken och vegetationen är ändå tydligt vattenpåverkade. Gäller alla objekt fall där det beskrivna 10 m-avsnittet är uttorkat.

1 Lågt vattenstånd

Vattenståndet är klart lägre än normalt med tydlig, ibland relativt bred, strandzon.

2 Normalt vattenstånd

Vattenståndet är normalt. I vattendrag med mycket stabilt vattenstånd sammanfaller detta med högvattenlinjen, men i andra fall finns en torrlagd strandzon.

3 Högt vattenstånd

Vattenståndet är högre än normalt och den faktiska vattenlinjen ligger nära högvattenlinjen.

4 Extremt högvatten

Ovanligt högt vattenstånd där vattnet täcker terrester vegetation. Vattnet går då utanför diket/vattendragobjektets avgränsning, d.v.s. ovanför normala högvattenlinjen.

<b>Vattendjup</b> 00-21 dm	Uppskattat största vattendjup vid inventeringstillfället. Om vattendjupet bedöms vara mer än 20 dm anges "21".
<b>Strömhast</b> 0 Stillastående 1 Lugnflytande - <0,2 m/s 2 Svagt strömmande, laminärt 3 Strömmande, turbulent 4 Forsande - >0,7 m/s	Vattnets medelhastighet för 10 m-sträckan. Vid behov mäts hastigheten med ett mindre, flytande föremål (kotte, kort pinne). Om vattnet strömmar långsamt och i jämn hastighet mäts en kortare sträcka. Turbulent vatten har virvlar medan forsande vatten är skummande.
<b>Substrat vatten</b>	Öppnar meny Substrat vatten.
<b>Typ av bedömning</b> 1 Direkt visuell bedömning 2 Indirekt – djupt vatten 3 Indirekt – grumligt vatten 4 Indirekt – tät vassvegetation	Ange vilken typ av bedömning som använts för att ange bottenstrukt. Ange endast indirekt bedömning om det är i princip omöjligt att se substratet.
<b>Vattenväxter</b>	Öppnar meny Vattenväxter.
<b>Strandbredd</b> 00-30 dm	Den översvämningspåverkade tillfälligt torrlagda strandzonen mellan faktiska vattennivån och högvattenlinjen. Bredden mäts som genomsnitt för 10 m-området. OBS: Medelvärde av vattenfårans båda sidor, d.v.s. max 30 dm. OBS: Kontrollera att vattenfårans bredd är summan av dubbla strandbredden och vattenytans bredd. Täckningsvariabler anges för strand med bredd minst 10 dm.
<b>Orsak</b> 1 Landstrand saknas – fastmark 2 Landstrand saknas – myr	Orsak anges om strandbredden är 00-02 dm.
I de följande täckningsgraderna betyder BF blankt format.	
<b>Örter %</b> 00-99 % BF	Täckning av örter i strandzonen, dock inte fjolårsförna.
<b>Graminider %</b> 00-99 % BF	Täckning av graminider (gräs, halvgräs, tågväxter och kaveldun) i strandzonen, dock inte graminidförna.
<b>Gramförna %</b> 00-99 % BF	Täckning av graminidförna (fjolårsförna av gräs, halvgräs, tågväxter och kaveldun) i strandzonen.

<b>Substrat land</b>	Öppnar meny Substrat land.
<b>Buskar %</b> 00-99 % BF	Total täckning av buskar över hela diket/vattendraget (d.v.s. vattenfåran).
<b>Träd %</b> 00-99 % BF	Total täckning av träd över hela diket/vattendraget (d.v.s. vattenfåran).
<b>Solexponering</b>  0 Helt solexponerad 1 Delvis solexponerad 2 Måttligt skuggad 3 Helt skuggad	Den faktiska beskuggningen av vattendraget. Uppskattat medelvärde en solig dag mellan klockan 11 och 15 (sommartid). Solexponering mer än 95 % av diket/vattendraget. Solexponering 51- 95 % av diket/vattendraget. Solexponering 5 - 50 % av diket/vattendraget. Solexponering mindre än 5 % av diket/vattendraget.
<b>Kalavverkning</b> 0 Nej, ingen kalavverkn inom 40 m 1 Ja, kalavverkning inom 40 m	Kalavverkad skogsyta (hygge – medelhöjd av nyuppkomna träd lägre än 1,3 meter) inom 40 meter från högvattenlinjen.
<b>Avstånd kalav</b> 00–40 m	Avstånd från högvattenlinjen till kalavverkad skogsyta (upp till 40 meters avstånd).
<b>Åtgärder</b> 0 Nej, inga åtgärder utförda 1 Ja, hävd/avverk/röjn/störn /dep	
<b>Hävd</b> 0 Ingen hävd 1 Kortbetad veg <5 cm 2 Måttligt betad veg 5-15 cm 3 Svagt betad veg >15 cm  4 Slätterhävd 5 Gräsklippning	Vid bete anges här den genomsnittliga vegetationshöjden i strandzonen (mätt med betesmätare). Slätterhävd och gräsklippning anges här om de har utförts relativt nyligen (d.v.s. innevarande säsong). Bedömning sker på hela diket/vattendragobjektet och anges även om det inte är tydligt just där man står. Om buskarsmåträd slagits i samband med detta anges även lämplig form av Röjning.
<b>Röjning</b> 0 Ingen avverkning/röjning 1 Kraftig utglesn av stora träd 2 Svag utglesn av stora träd 3 Kraftig utglesn av små träd 4 Svag utglesn av små träd 5 Kraftig utglesn av buskar 6 Svag utglesning av buskar	OBS: Avverkning eller röjning anges för strandzonen. Gäller även om röjning skett p.g.a. slätterhävd eller gräsklippning. Om både små och stora träd avverkats registreras den dominerande kategorin (med avseende på täckning). Gräns mellan stora och små träd går vid stubbdiameter 10 cm. Kraftig utglesning: över 50 % av träden, svag utglesning: 5 till 50 % av träden.

<b>Röjning tid</b>	Tidpunkt för avverkning eller röjning.
00 Innevarande år el säsong	
01 Föregående år el säsong	
02 År el säsong 2	
05 År el säsong 3-5	
<b>Störning</b>	Markstörning på diket/vattendraget.
0 Ingen markstörning	
1 Markstörning från fordon	T.ex. bilar, skotrar eller traktorer.
2 Markstörning från människa	Tramp av människor.
3 Markstörning från djur	Tramp av djur, t.ex. tamdjur, vilt eller renar.
4 Vattenerosion (spår)	Erosion på grund av rinnande vatten.
5 Raserosion (skred)	Mark som störts genom raserosion, även brinkar, nipor m.m. där raset beror på indirekt vattenpåverkan.
6 Försiktig rensning	Rensning (framför allt av diken), där vegetationen skrapats bort för att bibehålla vattenflödet och dräneringseffekten.
7 Kraftig rensning	Kraftig rensning där även det ytliga markskiktet skrapats bort. Påverkar ofta hela dikesrenarna.
8 Uträtning (e.d.)	Vid uträtning av vattendrag.
9 Muddring/grävning	Grävning som tar bort bottensubstrat och vassvegetation (framför allt vid stränder), för att öka öppethållande och vattendjup.
<b>Störning tid</b>	Tidpunkt för markstörning.
00 Innevarande år el säsong	
01 Föregående år el säsong	
02 År el säsong 2	
05 År el säsong 3-5	
<b>Störning %</b>	Täckning av markstörning.
000-100 %	
<b>Deponering</b>	Deponering eller ackumulering.
0 Ingen deponering /ackumulering	
1 Deponering av sten	Nyligen deponerat stenavfall, t.ex. spräng- eller byggsten.
2 Deponering av grävmassor	Jord m.m. som deponerats som avfall efter grävarbeten.
3 Dep av byggavfall inkl tegel	Rester från byggen eller rivningar, t.ex. gips, betong eller trävirke.
4 Dep av hygges- /röjningsavfall	Större mängd grenar, ris m.m. efter skogsavverkning eller röjning.
5 Övrig deponering	Blandningar av ovanstående eller andra typer av avfall (kasserat djurfoder, rester från industriell verksamhet, slagg, aska m.m.)
6 Naturlig ack av finmaterial	Finmaterial avser sandfraktion och mindre (mindre än 2 mm kornstorlek) som tillförts genom ras eller sedimentation. Tjocklek av överlagrade massor över 5 cm.
7 Naturlig ack av grovmaterial	Se ovan. Grovmaterial avser grusfraktion och större (över 2 mm).

**Deponer tid**

00 Innevarande år el säsong  
01 Föregående år el säsong  
02 År el säsong 2  
05 År el säsong 3-5

Tidpunkt för deponering.

**Deponer %**

000-100 %

Täckning av deponering eller ackumulering på diket/vattendraget.

**Alp vatten?**

0 Nej

1 Ja, vattendrag i fjällen

Vattendraget ligger i fjällen (stratum 10).

**Alp v-växter**

Öppnar meny Alpina Vattenväxter.

**Kontrollfråga**

1 Ja, avstånd och objekt korrekt  
2 Fel avstånd - ändra  
3 Felaktigt registrerad/ska bort!

**Nytt avstånd**

000-200 m



**MENY SUBSTRAT VATTEN – VARIABLER**

Här avses en bedömning av bottentypen/ bottensubstratet från vattenlinjen och tre meter ut i själva vattendraget (den s.k. vattentäckta zonen)

0-100%	Grovdetritus	Löv, grenar, stockar o dyl. ved som inte är nedbrutet
0-100%	Findetritus	Mer eller mindre nedbrutet organiskt material, eller oorganiskt material finare än lera
0-100%	Lera	<0,02 mm $\phi$
0-100%	Sand	0,02-2 mm $\phi$
0-100%	Grus	2-20 mm $\phi$
0-100%	Sten	20-200 mm $\phi$
0-100%	Block	> 200 mm $\phi$
0-100%	Häll	>4000 mm $\phi$
0-100%	Artificiell botten	Övrig hårdgjord artificiell botten (betong, asfalt m.m.)

Kontrollfunktion: Alla klasser ska tillsammans bli 100 %.

**MENY VATTENVÄXTER – VARIABLER**

Täckning av vattenväxter inom det område som avgränsas av vattenytans bredd.

Se artlista och definitioner i bilaga 14.

Endast växter rotade i vattnet ska räknas in i "övriga övervattensväxter". Däremot ska man inte försöka skilja ut individer av samma art som står i strandzonen från de som står i vattnet, utan då bedömer man som vanligt den vertikala täckningen över vattenytan. Vid osäkerhet huruvida en art bedöms som terrester eller våtmarksart räknas arten med i täckningen.

**MENY ALPINA VATTENVÄXTER – VARIABLER**

Artlista, se bilaga 14.

Förekomst av arter registreras i området från högvattenlinjen till 3 meter ut i vattnet vid rådande vattenstånd. Förekomst registreras endast i fjällen (stratum 10).

**MENY SUBSTRAT LAND – VARIABLER**

Här avses en bedömning av strandtypen/ strandsubstratet från högvattenlinjen och ut till den egentliga vattenytan i vattendraget (strandzonen)

0-100%	Grovdetritus	Löv, grenar, stockar o dyl. ved som inte är nedbrutet
0-100%	Findetritus	Mer eller mindre nedbrutet organiskt material, eller oorganiskt material finare än lera
0-100%	Lera	<0,02 mm $\varphi$
0-100%	Sand	0,02-2 mm $\varphi$
0-100%	Grus	2-20 mm $\varphi$
0-100%	Sten	20-200 mm $\varphi$
0-100%	Block	> 200 mm $\varphi$
0-100%	Häll	>4000 mm $\varphi$
0-100%	Artificiell botten	Övrig hårdjord artificiell botten (betong, asfalt mm)

Kontrollfunktion: Alla klasser ska tillsammans bli 100 %.

### Dike/va-drag

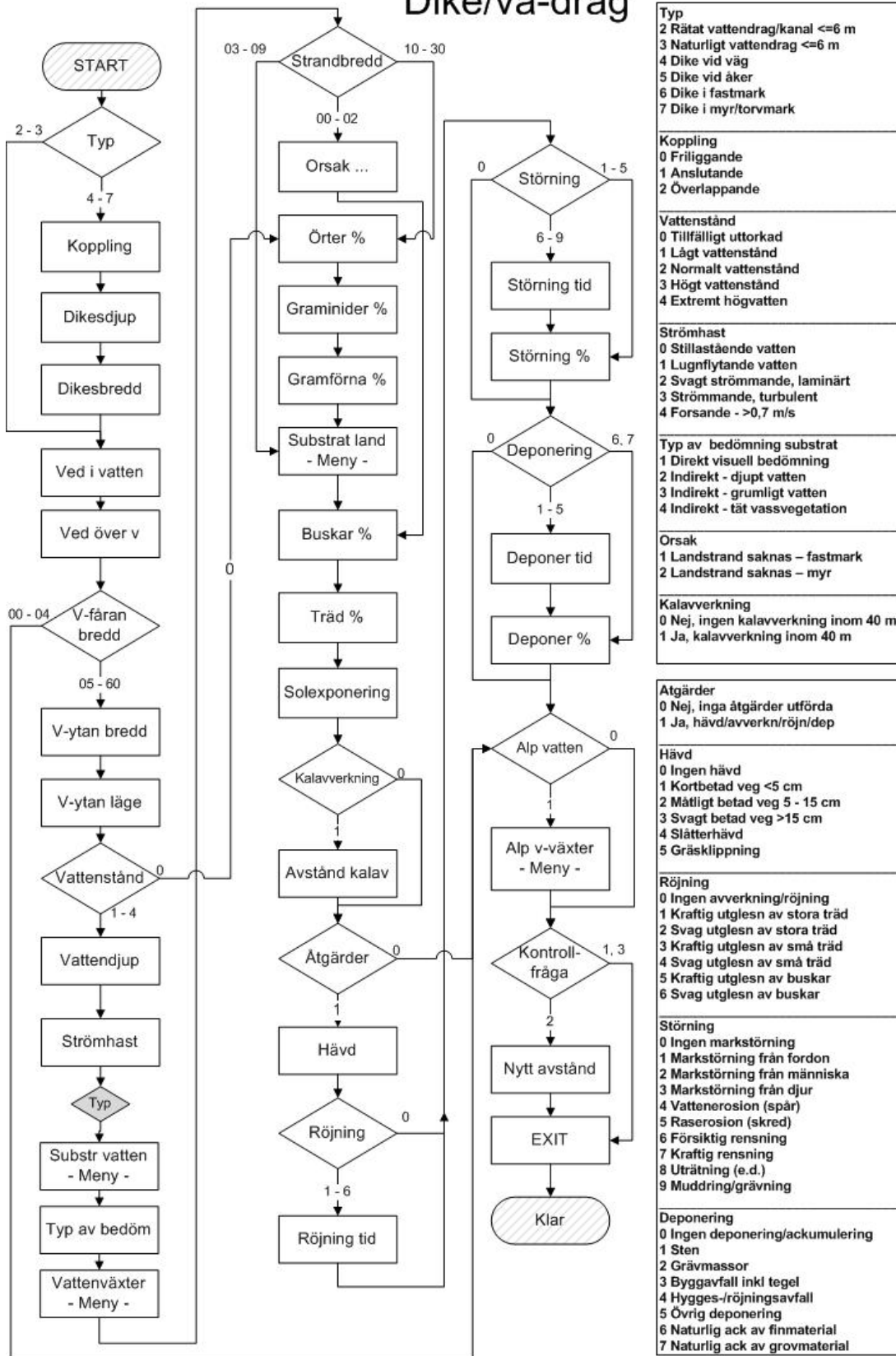

<b>Typ</b>
2 Rätat vattendrag/kanal <=6 m
3 Naturligt vattendrag <=6 m
4 Dike vid väg
5 Dike vid åker
6 Dike i fastmark
7 Dike i myr/torvmark

<b>Koppling</b>
0 Friliggande
1 Anslutande
2 Överlappande

<b>Vattenstånd</b>
0 Tillfälligt uttorkad
1 Lågt vattenstånd
2 Normalt vattenstånd
3 Högt vattenstånd
4 Extremt högvatten

<b>Strömhast</b>
0 Stillastående vatten
1 Lugnflytande vatten
2 Svagt strömmande, laminärt
3 Strömmande, turbulent
4 Forsande - >0,7 m/s

<b>Typ av bedömning substrat</b>
1 Direkt visuell bedömning
2 Indirekt - djupt vatten
3 Indirekt - grumligt vatten
4 Indirekt - tät vassvegetation

<b>Orsak</b>
1 Landstrand saknas - fastmark
2 Landstrand saknas - myr

<b>Kalavverkning</b>
0 Nej, ingen kalavverkning inom 40 m
1 Ja, kalavverkning inom 40 m

<b>Åtgärder</b>
0 Nej, inga åtgärder utförda
1 Ja, hävd/avverkn/röjn/dep

<b>Hävd</b>
0 Ingen hävd
1 Kortbetad veg <5 cm
2 Mätligt betad veg 5 - 15 cm
3 Svagt betad veg >15 cm
4 Slätterhävd
5 Gräsklippning

<b>Röjning</b>
0 Ingen avverkning/röjning
1 Kraftig utglesn av stora träd
2 Svag utglesn av stora träd
3 Kraftig utglesn av små träd
4 Svag utglesn av små träd
5 Kraftig utglesn av buskar
6 Svag utglesn av buskar

<b>Störning</b>
0 Ingen markstörning
1 Markstörning från fordon
2 Markstörning från människa
3 Markstörning från djur
4 Vattenerosion (spår)
5 Raserosion (skred)
6 Försiktig rensning
7 Kraftig rensning
8 Uträtning (e.d.)
9 Muddring/grävning

<b>Deponering</b>
0 Ingen deponering/ackumulering
1 Sten
2 Grävmassor
3 Byggavfall inkl tegel
4 Hygges-/röjningsavfall
5 Övrig deponering
6 Naturlig ack av finmaterial
7 Naturlig ack av grovmaterial



## 6.6. STRAND

### Mål

Stranden utgörs av en översvämningszon där den växlande vattennivån tillsammans med miljöer med grunt vatten skapar goda förhållanden för särskilt anpassade arter och en stor artrikedom. Naturvärdet hos stränderna påverkas av vattnets och markens näringsinnehåll, våg-, vind- och saltpåverkan samt beskuggning av träd och buskar i strandzonen. Beteshävd (och tidigare slåtter) kan skapa strandängar som är värdefulla för många fåglar.

### Kriterier för registrering

- En strand registreras varje gång högvattenlinjen korsas av inventeringslinjen, även om det är samma strandlinje som svänger över linjen mer än en gång, och oavsett hur många gånger den beskrivits (se figur 5.1).
- Alla stränder inventeras, där avståndet till motstående strand är större än 6 meter, t.ex. Breda vattendrag och sund, eller där vattensamlingen är större än 0,05 hektar.
- Strandzonen, som är den tillfälligt torrlagda zonen mellan högvattenlinjen och den faktiska vattenlinjen vid inventeringen, beskrivs med särskilda variabler om den är minst 1 meter bred.
- Vattenmiljön (vattenvariabler och eventuell vattenvegetation), beskrivs vid alla stränder. Vattenväxter inventeras i ett 3 x 10 meter stort område längs med den aktuella vattenlinjen (se figur 6.8).

### Strand

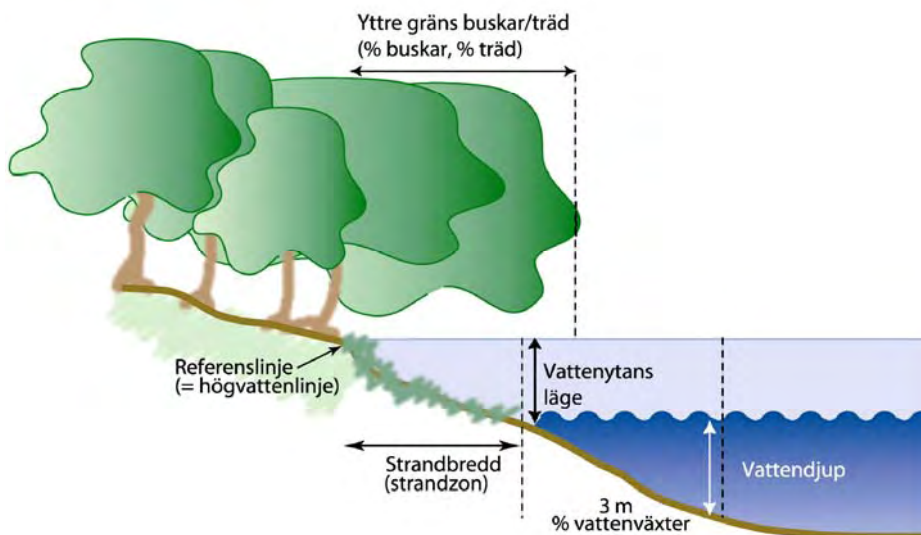

Figur 6.8. Referenslinje, zoner och storleksmått vid stränder.

## Arbetsgång

- Avgör typ av strand, vattendjup, strömhastighet m.m.
- Ange mängd vattenväxter och bottensubstrat. Vattenväxter registreras från aktuell vattenlinje och 3 meter ut.
- Avgränsa strandzonen och ange variabler och eventuella åtgärder för strandzonen om den är minst 1 meter bred.
- Om linjen behöver brytas för att övergå till kartinventering anges inventeringsgräns på samma avstånd som för stranden. Om man kan fortsätta med linan utan att avbryta inventeringen behövs ingen inventeringsgräns.
- OBS: glöm inte att registrera eventuell skogskant vid stranden.

## Definitioner

Strandzonen är den tillfälligt torrlagda översvämningssonen mellan faktiska vattennivån vid inventeringstillfället och den genomsnittliga högvattenlinjen ett normalår (för definitioner se Dike/vattendrag, kapitel 6.5). Översvämningssonen räcker egentligen ända ned till medellågvattennivån, men denna är svår att se och används därför inte av praktiska skäl. Vattenvegetationen bedöms till 3 meter ut från den faktiska vattenlinjen. Vegetationen indelas i livsformer efter växtsätt, och några arter/artgrupper urskiljs. OBS: Täckningen av träd och buskar bestäms från högvattenlinjen ut till angiven Yttre gräns (inklusive strandzon och eventuellt ingående vattenområde).

## MENY STRAND – VARIABLER

<b>Typ</b>	Typ av strand.
1 Större vattendrag/kanal >6 m	
2 Sötvattenstrand sjö/tjärn	
3 Brackvattenstrand	Östersjön, syd- och ostkusten.
4 Marin strand	Västkusten (ner till Öresundsbron).
<b>V-ytan läge</b>	Det vertikala avståndet (höjd) mellan högvattenlinjen och vattenytan.
00-99 dm	
<b>Ved i vatten</b>	Antal stockar död ved med någon del nedanför högvattenlinjen (se fig 6.7). För att räknas måste stocken vara minst 10 cm i diameter och ha minst 1 m av sin längd inom den beaktade ytan (10 m-sträckan). Byggnationer (t.ex. bräder, bryggor) räknas inte, däremot friliggande stockar (t.ex. flottningstimmer).
00-99 st	
<b>Ved över vatten</b>	Antal stockar död ved ovanför vattnet (= utanför högvattenlinjen, se fig 6.7). För att räknas måste stocken vara minst 10 cm i diameter, ha minst 1 m av sin längd inom den beaktade ytan (10 m-sträckan), ha en lutning av minst 45 grader och bedömas hamna i vattnet inom en överskådlig framtid. Döda träd på rot
00-99 st	

räknas om de uppfyller kraven. OBS: Inga gröna delar får finnas på trädet! Byggnationer (t.ex. bräder, bryggor) räknas inte, däremot friliggande stockar (t.ex. flottningstimmer).

### Vattenstånd

0 Tillfälligt uttorkad

Hela objektet stranden är tillfälligt uttorkad men marken och vegetationen är ändå tydligt vattenpåverkade. Gäller alla objekt stränder där det beskrivna 10 m-avsnittet är uttorkat.

1 Lågt vattenstånd

Vattenståndet är klart lägre än normalt med tydlig, ibland relativt bred, strandzon.

2 Normalt vattenstånd

Vattenståndet är normalt. I vattendrag med mycket stabilt vattenstånd sammanfaller detta med högvattenlinjen, men i andra fall finns en torrlagd strandzon.

3 Högt vattenstånd

Vattenståndet är högre än normalt och den faktiska vattenlinjen ligger nära högvattenlinjen.

4 Extremt högvatten

Ovanligt högt vattenstånd där vattnet täcker terrester vegetation. Vattnet går då utanför objektets strandens avgränsning, d.v.s. ovanför normala högvattenlinjen.

### Vattendjup

00-21 dm

Vattendjup 3 meter ut från vattengränsen. Undvik att mäta på enstaka större stenar på botten. Om vattnet är mer än 20 dm djupt anges "21".

### Strömhast

0 Stillastående

Medelhastighet för 10 m-sträckan. Vid behov mäts hastigheten med ett mindre, flytande föremål (kotte, kort pinne). Om vattnet strömmar långsamt och i jämn hastighet mäts en kortare sträcka. Turbulent vatten har virvlar medan forsande vatten är skummande.

1 Lugnflytande - <0,2 m/s

2 Svagt strömmande, laminärt

3 Strömmande, turbulent

4 Forsande - >0,7 m/s

### Substr vatten

Öppnar meny Substrat vatten.

### Typ av bedöm

1 Direkt visuell bedömning

Ange vilken typ av bedömning som använts för att ange bottensubstrat. Ange endast indirekt bedömning om det är i princip omöjligt att se substratet.

2 Indirekt – djupt vatten

3 Indirekt – grumligt vatten

4 Indirekt – tät vassvegetation

### Vattenväxter

Öppnar meny Vattenväxter.

### Strandbredd

000-999 dm

Den översvämningspåverkade tillfälligt torrlagda strandzonen mellan faktiska vattennivån och högvattenlinjen. Bredden mäts som genomsnitt för 10 m-området.

I de följande täckningsgraderna betyder BF blankt format.

<b>Örter %</b> 00-99 % BF	Täckning av örter i strandzonen, dock inte fjolårsförna.
<b>Graminider %</b> 00-99 % BF	Täckning av graminider (gräs, halvgräs, tågväxter och kaveldun) i strandzonen, dock inte graminidförna.
<b>Gramförna %</b> 00-99 % BF	Täckning av graminidförna (fjolårsförna av gräs, halvgräs, tågväxter och kaveldun) i strandzonen.
<b>Substr land</b>	Öppnar meny Substrat land
<b>Orsak</b> 1 Landstrand saknas – fastmark 2 Landstrand saknas - myr	Orsak anges om strandbredden är 00-02 dm.
<b>Yttre gräns</b> 00-99 dm	Avstånd från högvattenlinjen till de yttre grenarna av träd och buskar (yttersta grenpetsarna inom 10 m-området). OBS: Även ut över vattnet. Se figur 6.8.
<b>Buskar %</b> 00-99 % BF	Total täckning av buskar mellan högvattenlinjen och Yttre gräns.
<b>Träd %</b> 00-99 % BF	Total täckning av träd mellan högvattenlinjen och Yttre gräns.
<b>Solexponering</b> 0 Helt solexponerad 1 Delvis solexponerad 2 Måttligt skuggad 3 Helt skuggad	Den faktiska beskuggningen av vattendraget. Uppskattat medelvärde en solig dag mellan klockan 11 och 15 (sommartid). Solexponering mer än 95 % av stranden. Solexponering 51 - 95 % av stranden. Solexponering 5 - 50 % av stranden. Solexponering mindre än 5 % av stranden.
<b>Kalavverkning</b> 0 Nej, ingen kalavverkn inom 40 m 1 Ja, kalavverkning inom 40 m	Kalavverkad skogsyta (hygge – medelhöjd av nyuppkomna träd lägre än 1,3 meter) inom 40 meter från högvattenlinjen.
<b>Avstånd kalav</b> 00–40 m	Avstånd från högvattenlinjen (d.v.s. vattenfårans/strandens övre gräns) till kalavverkad skogsyta (upp till 40 meters avstånd).
<b>Åtgärder</b> 0 Nej, inga åtgärder utförda 1 Ja, hävd/ avverk/ röjn/ störn / dep	



**Hävd**

- 0 Ingen hävd
- 1 Kortbetad veg <5 cm
- 2 Måttligt betad veg 5-15 cm
- 3 Svagt betad veg >15 cm
- 4 Slätterhävd
- 5 Gräsklippning

Vid bete anges här den genomsnittliga vegetationshöjden i strandzonen. Slätterhävd och gräsklippning anges här om de har utförts relativt nyligen (d.v.s. innevarande säsong). Bedömning sker på hela objektet stranden och anges även om det inte är tydligt just där man står. Om buskar/småträd slagits i samband med detta anges även lämplig form av Røjning.

**Røjning**

- 0 Ingen avverkning/røjning
- 1 Kraftig utglesn av stora träd
- 2 Svag utglesn av stora träd
- 3 Kraftig utglesn av små träd
- 4 Svag utglesn av små träd
- 5 Kraftig utglesn av buskar
- 6 Svag utglesning av buskar

OBS: Avverkning eller røjning anges för strandzonen. Gäller även om røjning skett p.g.a. slätterhävd eller gräsklippning. Om både små och stora träd avverkats registreras den dominerande kategorin (med avseende på täckning). Gräns mellan stora och små träd går vid stubbdiameter 10 cm. Kraftig utglesning: över 50 % av träden, svag utglesning: 5 till 50 % av träden.

**Røjning tid**

- 00 Innevarande år el säsong
- 01 Föregående år el säsong
- 02 År el säsong 2
- 05 År el säsong 3-5

Tidpunkt för avverkning eller røjning.

**Störning**

- 0 Ingen markstörning
- 1 Markstörning från fordon
- 2 Markstörning från människa
- 3 Markstörning från djur
- 4 Vattenerosion (spår)
- 5 Raserosion (skred)
- 6 Försiktig rensning
- 7 Kraftig rensning
- 8 Uträtning (e.d.)
- 9 Muddring/grävning
- 8 Uträtning (e.d.)
- 9 Muddring/grävning

Markstörning på stranden.

T.ex. bilar, skotrar eller traktorer.

Tramp av människor.

Tramp av djur, t.ex. tamdjur, vilt eller renar.

Erosion på grund av rinnande vatten.

Mark som störts genom raserosion, även brinkar, nipor m.m. där raset beror på indirekt vattenpåverkan.

Rensning (framför allt av diken), där vegetationen skrapats bort för att bibehålla vattenflödet och dräneringseffekten.

Kraftig rensning där även det ytliga markskiktet skrapats bort.

Påverkar ofta hela dikesrenarna.

Vid uträtning av vattendrag.

Grävning som tar bort bottensubstrat och vassvegetation (framför allt vid stränder), för att öka öppethållande och vattendjup.

Vid uträtning av vattendrag.

Grävning som tar bort bottensubstrat och vassvegetation (framför allt vid stränder), för att öka öppethållande och vattendjup.

**Störning tid**

- 00 Innevarande år el säsong
- 01 Föregående år el säsong
- 02 År el säsong 2
- 05 År el säsong 3-5

Tidpunkt för markstörning.

**Störning %**

000-100 %

Täckning av markstörning.

**Deponering**0 Ingen deponering  
/ackumulering

1 Deponering av sten

2 Deponering av grävmassor

3 Dep av byggavfall inkl tegel

4 Dep av hygges-  
/röjningsavfall

5 Övrig deponering

6 Naturlig ack av finmaterial

7 Naturlig ack av grovmaterial

Deponering eller ackumulering.

Nyligen deponerat stenvfall, t.ex. spräng- eller byggsten.

Jord m.m. som deponerats som avfall efter grävarbeten.

Rester från byggen eller rivningar, t.ex. gips, betong eller trävirke.

Större mängd grenar, ris m.m. efter skogsavverkning eller röjning.

Blandningar av ovanstående eller andra typer av avfall (kasserat djurfoder, rester från industriell verksamhet, slagg, aska m.m.)

Finmaterial avser sandfraktion och mindre (mindre än 2 mm kornstorlek) som tillförts genom ras eller sedimentation. Tjocklek av överlagrade massor över 5 cm.

Se ovan. Grovmaterial avser grusfraktion och större (över 2 mm).

**Deponer tid**

00 Innevarande år el säsong

01 Föregående år el säsong

02 År el säsong 2

05 År el säsong 3-5

Tidpunkt för deponering.

**Deponer %**

000-100 %

Täckning av deponering eller ackumulering på objektetstranden.

**Alp vatten?**

0 Nej

1 Ja, strand i fjällen

Stranden finns i fjällen (stratum 10).

**Alp v-växter**

Öppnar meny Alpina vattenväxter.

**Kontrollfråga**

1 Ja, avstånd och objekt korrekt

2 Fel avstånd - ändra

3 Felaktigt registrerad/ska bort!

**Nytt avstånd**

000-200 m

**MENY SUBSTRAT VATTEN – VARIABLER**

Här avses en bedömning av bottentypen/ bottensubstratet från vattenlinjen och tre meter ut i själva vattendraget (den s.k. vattentäckta zonen)

0-100%	Grovdetritus	Löv, grenar, stockar o dyl. ved som inte är nedbrutet
0-100%	Findetritus	Mer eller mindre nedbrutet organiskt material, eller oorganiskt material finare än lera
0-100%	Lera	<0,02 mm $\phi$
0-100%	Sand	0,02-2 mm $\phi$
0-100%	Grus	2-20 mm $\phi$
0-100%	Sten	20-200 mm $\phi$
0-100%	Block	> 200 mm $\phi$
0-100%	Häll	>4000 mm $\phi$
0-100%	Artificiell botten	Övrig hårdgjord artificiell botten (betong, asfalt m.m.)

Kontrollfunktion: Alla klasser ska tillsammans bli 100 %.

**MENY VATTENVÄXTER – VARIABLER**

Täckning av vattenväxter ut till 3 m från vattenlinjen.

Se artlista och definitioner i bilaga 14.

Endast växter rotade i vattnet ska räknas in i "övriga övervattensväxter". Däremot ska man inte försöka skilja ut individer av samma art som står i strandzonen från de som står i vattnet, utan då bedömer man som vanligt den vertikala täckningen över vattenytan. Vid osäkerhet huruvida en art bedöms som terrester eller våtmarksart räknas arten med i täckningen.

**MENY ALPINA VATTENVÄXTER – VARIABLER**

Artlista, se bilaga 14.

Förekomst av arter registreras i området från högvattenlinjen till 3 meter ut i vattnet vid rådande vattenstånd. Förekomst registreras endast i fjällen (stratum 10).

**MENY SUBSTRAT LAND – VARIABLER**

Här avses en bedömning av strandtypen/ strandsubstratet från högvattenlinjen och ut till den egentliga vattenytan i vattendraget (strandzonen)

0-100%	Grovdetritus	Löv, grenar, stockar o dyl. ved som inte är nedbrutet
0-100%	Findetritus	Mer eller mindre nedbrutet organiskt material, eller oorganiskt material finare än lera
0-100%	Lera	<0,02 mm $\varphi$
0-100%	Sand	0,02-2 mm $\varphi$
0-100%	Grus	2-20 mm $\varphi$
0-100%	Sten	20-200 mm $\varphi$
0-100%	Block	> 200 mm $\varphi$
0-100%	Häll	>4000 mm $\varphi$
0-100%	Artificiell botten	Övrig hårdjord artificiell botten (betong, asfalt mm)

Kontrollfunktion: Alla klasser ska tillsammans bli 100 %.

# Strand

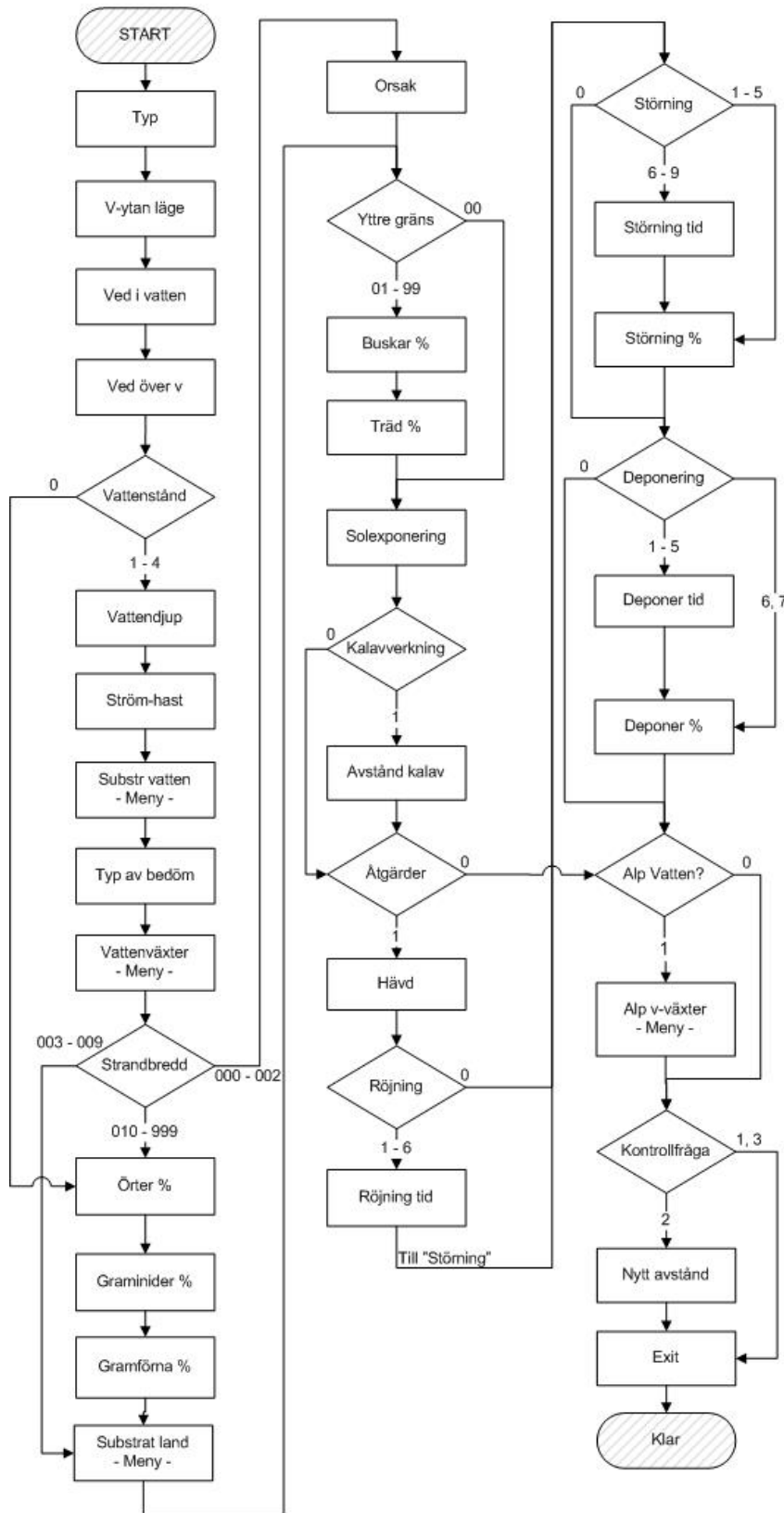

<b>Typ</b>
1 Större vattendrag/kanal >6 m
2 Sötvattenstrand sjö/tjärn
3 Brackvattenstrand
4 Marin strand
<b>Vattenstånd</b>
0 Tillfälligt uttorkad
1 Lågt vattenstånd
2 Normalt vattenstånd
3 Högt vattenstånd
4 Extremt högvatten
<b>Ström-hast</b>
0 Stillastående vatten
1 Lugnflytande vatten
2 Svagt strömmande, laminärt
3 Strömmande, turbulent
4 Forsande - >0,7 m/s
<b>Kalavverkning</b>
0 Nej, ingen kalavverkning inom 40 m
1 Ja, kalavverkning inom 40 m
<b>Orsak</b>
1 Landstrand saknas - fastmark
2 Landstrand saknas - myr

<b>Åtgärd</b>
0 Nej, inga åtgärder utförda
1 Ja, hävd/avverkn/röj/dep
<b>Hävd</b>
0 Ingen hävd
1 Kortbetad veg <5 cm
2 Måttligt betad veg 5 - 15 cm
3 Svagt betad veg >15 cm
4 Slätterhävd
5 Gräsklippning

<b>Röjning</b>
0 Ingen avverkning/röjning
1 Kraftig utglesn av stora träd
2 Svag utglesn av stora träd
3 Kraftig utglesn av små träd
4 Svag utglesn av små träd
5 Kraftig utglesn av buskar
6 Svag utglesn av buskar

<b>Störning</b>
0 Ingen markstörning
1 Markstörning från fordon
2 Markstörning från människa
3 Markstörning från djur
4 Vattenerosion (spår)
5 Raserosion (skred)
6 Försiktig rensning
7 Kraftig rensning
8 Uträtning (e.d.)
9 Muddring/grävning

<b>Deponering</b>
0 Ingen deponering/ackumulering
1 Sten
2 Grävmassor
3 Byggavfall inkl tegel
4 Hygges-/röjningsavfall
5 Övrig deponering
6 Naturlig ack av finmaterial
7 Naturlig ack av grovmaterial



## 6.7. SKOGSHÖNS

### Mål

Genom att vid linjeinventeringen notera förekomst av skogshöns kan man uppskatta abundansen och landskapets betydelse för olika skogshöns. Genom att rutorna återinventeras kan även fåglarnas respons på förändringar i landskapet studeras. De arter som omfattas är tjäder, orre, järpe, dalripa och fjällripa.

### Kriterier för registrering

- Inventeringsmomentet genomförs vid linjeinventering i alla naturtyper i hela landet. Ripa registreras alltså både i skog och på fjället.
- Upptäckt av individ eller grupp ska baseras på uppflog eller att individen/gruppen förflyttar sig längs marken bort från inventeringslinjen (eller trycker men upptäcks). OBS: Fåglar som råkar flyga över inventeringslinjen eller som endast noteras via läten (exklusive vingbuller) registreras alltså inte.
- Observationer noteras upp till 50 meter från inventeringslinjen (se figur 6.9). Notera dock att det inte är något krav att man lyckas observera alla hönsfåglar som förekommer inom 50 meter från linjen. Man registrerar endast de fåglar som man upptäcker.
- Endast observationer som kan hänföras till viss fältinventerad inventeringslinje noteras. OBS: Fåglar som observerats i det 50 meter breda mellanrummet mellan två inventeringslinjer ska således inte noteras. Om däremot en fågel flyger upp mer än 25 meter framför ett provytecentrum – kanske i samband med att provytan inventeras – ska observationen registreras på den nästföljande inventeringslinjen.

### Arbetsgång

- Den person som går först med kompassen fungerar samtidigt som observatör av de aktuella hönsfåglarna. Observationer noteras eller memoreras för att senare registreras i den datasamlare som används vid linjeinventeringen. Kompassgångaren noterar särskilt var fåglarna observerades för att man senare ska kunna göra de aktuella registreringarna.
- Det vinkelräta avståndet mellan inventeringslinjen och fågeln/fåglarna mäts och noteras med en meters upplösning (för avstånd upp till 30 meter mäts avståndet med transponder eller måttband; för avstånd i intervallet 30-50 meter uppskattas avståndet så noga som möjligt, men mätning är ej nödvändigt).
- Avståndet längs linjen ska noteras. OBS: Detta avläses vid den punkt där det vinkelräta avståndet från linjen till fåglarna mättes, och således inte vid den punkt längs linjen där fåglarna observerades av inventerarna. Notera att man måste ange olika avstånd längs linjen om man vill göra separata registreringar (av t.ex. en höna och en tupp som suttit tillsammans). Ange också riktning vänster eller höger vinkelrätt mot inventeringslinjen (mätt i gångriktningen).
- Art, kön och antal individer noteras särskilt för varje observation. Om arten inte kan bestämmas, samtidigt som man är säker på att det rör sig om någon av de aktuella hönsfåglarna (tjäder, orre, järpe, dalripa, fjällripa), noteras arten som "Obestämd".
- Tänk på att undvika förflyttning i närheten av ännu oinventerade linjer (t.ex. vid vandring mellan bil och första provytan) eftersom ni då i förväg riskerar att skrämja bort skogshöns längs inventeringslinjerna.

- Undvik förväxling med arter som åstadkommer liknande vingbiller vid uppfloget som de aktuella skogshönsen. Ringduva är en vanligt förekommande sådan art.

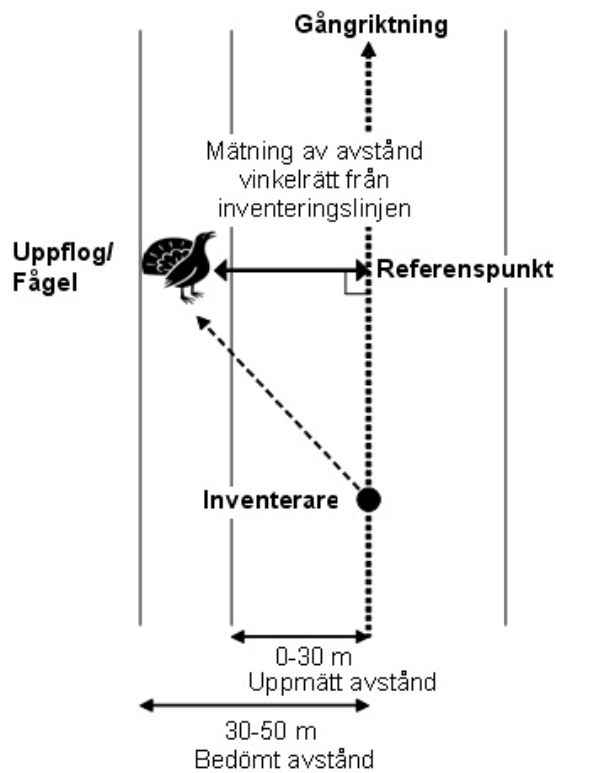

Figur 6.9: Schematisk bild över registrering av skogshöns i linjeinventeringen.



**MENY SKOGSHÖNS – VARIABLER****Art**

0 Ej bestämd	Obestämd tjäder, orre, järpe eller ripa.
1 Tjäder	
2 Orre	
4 Järpe	
5 Dalripa	
6 Fjällripa	

**Kön**

0 Ej bestämd	Anges även då individer av olika kön förekommer i grupp.
1 Höna	
2 Tupp	

**Kull**

0 Nej	Bestäms om Kön är höna eller obestämt.
1 Ja	

**Antal**

01-15	Totalt antal individer i kull (inklusive hönan) eller annan grupp.
-------	--

**Avstånd**

00-50 m	Avstånd vinkelrätt från linjen (figur 6.9). Avståndsbestämningen sker på 1 meter när.
---------	---

**Riktning**

1 Vänster	Angivning av på vilken sida om inventeringslinjen i gångriktningen som uppfloget var (jämför kapitel 5.2).
2 Höger	

**Kontrollfråga**

1 Ja, avstånd och objekt korrekt
2 Fel avstånd - ändra
3 Felaktigt registrerad/ska bort!

**Nytt avstånd**

000-200 m
-----------

# Skogshöns

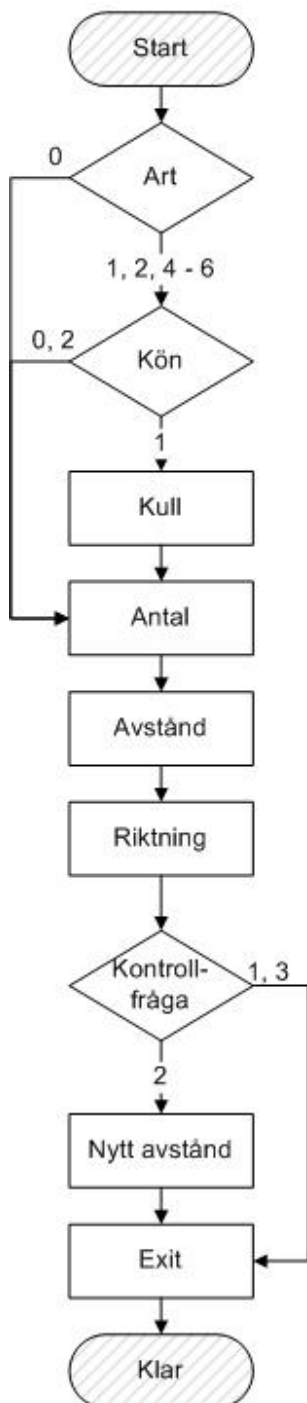

<b>Art</b>	
0 Ej bestämd	
1 Tjäder	
2 Orre	
4 Järpe	
5 Dalripa	
6 Fjällripa	
<hr/>	
<b>Kön</b>	
0 Ej bestämd	
1 Höna	
2 Tupp	





## Bilagor

### BILAGA 1. RUTINER FÖR ATT BÖRJA INVENTERA EN NY RUTA

Ett tips är att man inom inventeringslaget delar upp ansvaret för att all utrustning kommer med varje dag. På så sätt behöver varje person endast kontrollera sin egen ryggsäck vid arbetets början.

#### Checklista innan man går till en ny ruta:

- Är alla kartor med?
- Är all utrustning med?
- Är datumet inställt i kameran?
- Ligger GPS-punkterna i GPS:en?
- Finns det tillräckligt många blanketter för provyta/delning?
- Är all teknisk utrustning laddad?
- Finns det extrabatterier i ryggsäcken?

Fyll gärna på listan med egna tips och saker att komma ihåg!

---

---

---

---

---

---

---

---



## BILAGA 2. RUTINER FÖR EN AVSLUTAD RUTA

När arbetet med en ruta är slutfört ska informationen sändas in till kontoret. Detta innebär att allt data och alla papper som rör en ruta skickas in när rutan är avslutad. Detta förfarande gör det mycket lättare att organisera eventuell kontrollinventering, samt ökar sannolikheten att alla kartor, provyteblanketter, blålappar och grönlappar kommer in till kontoret.

Till varje ruta medföljer ett A4-kuvert med en checklista, som skall prickas av och skickas in efter varje avslutad ruta.

### Checklista för avslutad ruta:

- Ladda ned bilder, datafiler och GPS-punkter till datorn och spara dem i respektive undermappar i mappen med NILS-rutans namn. Se figur B8 för vidare instruktion.
- Bränn en CD med ruta-mappen (foton, GPS-koordinater och datafiler). Märk den med rutanummer, lagnummer och datum och stoppa den i en "CD mailer" i A4-kuvertet.
- Lägg alla kartor, flygbilder, provyteblanketter, delningsblanketter, grönlapp och eventuella blålappar i A4-kuvertet.
- Meddela kontoret via mail eller sms att rutan är färdiginventerad och ange vilken som står på tur (eller era närmaste planer).
- Lägg kuvertet på närmaste brevlåda.
- Ladda (vid behov) in en tom databas i handdatorn.

OBS! Ta inte bort foton, GPS-koordinater eller datafiler från datorn utan låt dem ligga kvar på hårddisken hela säsongen. Om hårddisken blir full kontakta kontoret och hör vad som kan strykas.

### Instruktion för NILS Felrapport (Blålapp)

Så fort man stöter på ett problem i inventeringen skall man skicka in en blålapp. Det kan t.ex. gälla vid följande situationer:

- Om inget av alternativen i manualen passar in. Detta kan gälla allt från oframkomlig terräng till obestämd markanvändning.
- Om man råkat registrera något fel och inte kan gå tillbaka och ändra i programmet.
- Om man inte kan inventera provytan av "annan orsak" (se kapitel 4.5)
- Om en delyta hamnar utanför ett ängs- och betesmarksobjekt.
- Om delningen från förra omdrevet är felaktigt registrerad (se meny delning, kap. 4.3)

Blålappen skickas in tillsammans med övriga papper när man avslutat rutan.

OBS! Tänk på att blålappen kommer att läsas av personal på kontoret, antagligen under vinterhalvåret när fältdatat ska rättas upp, och skriv den därför så att en utomstående lätt förstår både problemet och hur datat eventuellt skall ändras.

### **Instruktion för NILS Ruta-Info (Grönlapp)**

På grönlappen beskriver inventeraren NILS-rutan för att underlätta för nästa omdrev. Denna måste fyllas i för varje ruta och skickas in tillsammans med övriga papper när man avslutat rutan. Grönlappen innehåller information som gör det lättare för nästa NILS-inventerare att både planera sitt arbete och veta vad som väntar.

På grönlappen finns förutom tidsåtgång och transportinstruktioner även plats för information om t.ex. telefonnummer till bomnycklar, bra boenden, stövelbehov, ilskna kreatur, mm. Fyll i grönlappen så noggrant och tydligt som möjligt!

### **Instruktion för Avvikelse rapport (vit lapp)**

Om något hänt som avviker från vår miljöpolicy ska en avvikelse rapport skrivas. Detta kan röra t.ex. en färgburk som tappats bort i skogen, en utspild flaska fotogen, eller liknande.

En avvikelse rapport ska också skrivas om du har något förbättringsförslag angående vårt miljöarbete. Läs gärna mer i i miljöpolicy som finns i den administrativa pärmen.



## BILAGA 3. RUTINER FÖR AVRUSTNING

Alla NILS-lag har en hel dag avsatt för avrustning vid kontoret i Umeå. Några saker som kan vara bra att tänka på:

- Se till att ha gått igenom utrustningen innan ni kommer till Umeå. Väl på plats kan det vara många lag som samtidigt ska rusta av och det kan bli trångt om plats för att gå igenom utrustningen. Dessutom kan det vara trevligare att ha gjort det i lugn och ro en solig dag istället för att göra det i eventuellt regn och rusk på parkeringen i Umeå.
- Fältutrustningen ska vara packad i sina respektive lådor och protokollet ska vara ifyllt så att vi kan se vad som saknas eller är trasigt. Protokollet lämnas till den som är ansvarig för avrustningen.
- Datautrustningen ska vara avprickad och finnas i gott skick i dataryggsäcken. Denna lämnas direkt till den som är ansvarig för fältdatorerna och alltså inte i fältförrådet. Inga råttbon av sladdar, tack!
- Om ni har frågor angående reseräkningar och arbetstidsrapporter är detta ett bra tillfälle att fråga serviceenheten. Tänk på att många kanske vill fråga saker och se till att ha alla papper framme. Det kan också vara bra att hålla i minnet att kontorspersonalen går hem kl 16.20 under sommarhalvåret om inte annat bestäms på förhand.
- Bilarna ska tvättas både invändigt och utvändigt innan ni får åka från avrustningen. För att skynda på processen kan en grovstädning invändigt göras redan innan avrustningen. Ni kan naturligtvis köra bilen genom en biltvätt direkt när ni kommer till Umeå, om det är många som lastar av utrustning samtidigt. Kom ihåg att takboxar och takräcken inte kan sitta på under biltvätten.
- Om skjuts behövs till tåg eller flyg fixar vi det. Se bara till att förvarna så att vi kan planera turerna!



## BILAGA 4. TÄCKNINGSBEDÖMNING

Täckningsgradsbedömningar görs för att på ett enhetligt sätt uppskatta mängden av växtarter, vegetationsskikt, substrat och andra strukturer som täcker markytan. En fördel med täckningsgradsbedömningar är att de kan tillämpas på många typer av växter och strukturer och i olika skalor. Man kan använda samma princip för att bedöma t.ex. smalbladiga gräs, barrförna, ormbunkar och hallonbuskar. Undantaget gäller "diffus täckning" för träarter, vilket förklaras nedan.

### Principer för täckningsbedömning

Den täckning som bedöms är artens, gruppens eller strukturens vertikalprojektion över markytan. OBS: Med det menas den andel av ytan i procent som täcks om man ser rakt ovanifrån. Växterna behöver alltså inte vara rotade i rutan för att räknas. För en och samma art, grupp eller struktur kan summan bli högst 100 %. Mellan olika grupper kan det bli övertäckning, så att summan av deras täckningar i vissa fall kan bli mer än 100 %. För att förenkla inmatningen anges i många fall täckningsvärdet med två positioner (00-99 %) - 99 % räknas alltså i de fallen som likvärdigt med 100 %. OBS: Alla täckningsbedömningar i NILS avser den täckning som råder vid mättilfället.

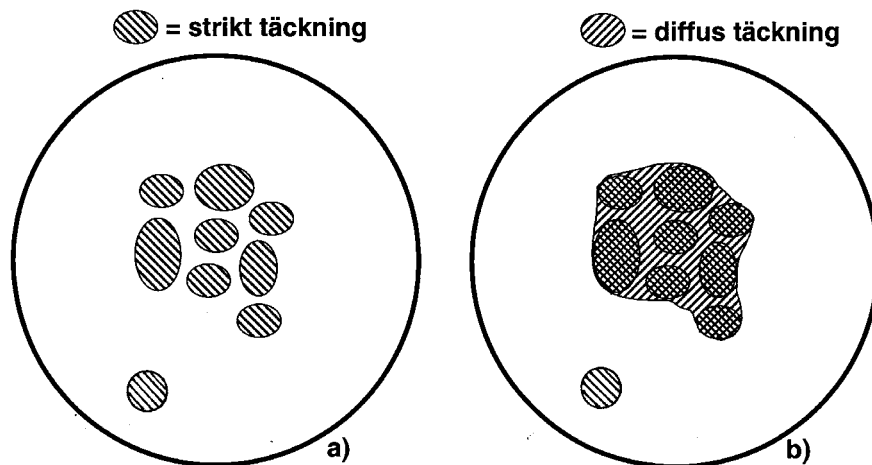

Figur B1. a) Strikt täckningsgrad, b) Diffus täckningsgrad.

Täckningsgrader bedöms i NILS enligt två olika principer: "strikt" och "diffus" täckningsgrad (figur B1). Den senare används vid bedömning av trädens täckning och vissa åtgärder.

**Strikt täckning:** Vid bedömning av täckningsgrad enligt denna princip beaktas vegetationstäckningen enligt strikt vertikalprojektion. OBS: Partier inom t.ex. en buske som inte är täckta av blad, grenar eller stam – i strikt vertikalprojektion – anses inte vara täckta.

**Diffus täckning:** Enligt detta synsätt anses alla delar inom t.ex. ett trädets yttre periferi vara täckta till 100 %. Täckningsgraden blir alltså högre än täckningsgraden enligt strikt bedömning. Vid bl.a. flygbildstolkning av trädets krontäckning är strikt bedömning omöjlig och diffus bedömning det normala. Vid fältinventering kan båda principerna tillämpas. Många internationella definitioner, av t.ex. skog, utgår från diffus täckning.

## Noggrannhet

Täckningsgrader bedöms till enskilda procent, alltså med 1 % upplösning. Den höga noggrannheten underlättar efterföljande beräkningar, vilka blir avsevärt svårare om täckningsgrader konsekvent anges till jämna 5- eller 10-tals procent. Ett exempel är att täckningsgrader ofta används till "a posteriori"-klassificeringar av naturtyper, som normalt bygger på gränsvärden vid hela tiotal procent (ofta större eller mindre än 10, 30 eller 70 %). De bedömda värden som ligger mitt på gränsvärdena är därmed svåra att hänföra till ena eller andra klassen. Problemet ökar också om dessa värden dessutom är kraftigt överrepresenterade. Det är därför mycket viktigt att inventeraren hela tiden gör sitt bästa att ange täckningsgrader med 1 % upplösning. Det är också viktigt att som inventerare notera att man inte i och med detta inbegriper ett fel med maximalt en halv procentenhet. Istället handlar det om att inte i onödan avrunda värden till jämna 10-tals procent och därmed försvåra analyserna.

## Tillvägagångssätt

Det är ofta svårt att direkt ange en exakt siffra, men genom att gradvis snäva in sig mot ett värde kan man nå förvånansvärt hög noggrannhet. Det är svårast att bedöma medelhöga täckningar, så där är det viktigast med ett strukturerat tänkesätt. Börja gärna att tänka i 10-tals procent, om det känns enklast. Är täckningen högre eller lägre än 10 %? Mycket eller lite högre/lägre? Är täckningen närmare 20 än 30 %? Hur mycket?

Som hjälpmedel för att snäva in sig mot en rättvisande bedömning behövs särskilt i början en strukturerad "tankemodell". Successivt kan man sedan övergå till en mer direkt bedömning baserad på erfarenhet. Dessa "tankemodeller" är tänkta som exempel och för en inlärnings- och kalibreringsfas. När man fått erfarenhet kan man snabbt göra en bedömning utan att gå igenom alla steg. Fördelen är dock att man på ett tidigt stadium lär sig att hantera många olika situationer, arter och ytstorlekar.

## Sammanfösning

I det enklaste fallet ska man bedöma täckning av stora, homogena ytor som är lätta att avgränsa från omgivningen. För arter/artgrupper i spridda men någorlunda distinkta "fläckar" (täta buskage, hållar, vitmossfläckar m.m.) gör man en tänkt sammanfösning varvet runt. Man bedömer hur stor sektor av ytan som behövs för att svara mot artens täckning. Metoden tillämpas troligen bäst som en successiv halvering av ytan (1/2, 1/4, 1/8, 1/16), vilket motsvarar 50, 25, 12,5 och 6,25 %. Man kan sedan jämkna sin skattning uppåt eller nedåt från den sektorstorlek som passar bäst. Metoden fungerar bäst för arter som inte är alltför sparsamma (ett praktiskt minimum är omkring 1/16 av vegetationsytan).

## Utläggning av referensytor (omräkning från areal till täckningsgrad)

För arter med låg totaltäckning i det ofta svårbedömda intervallet mellan 2 och ca 6-8 % fungerar referensytor bäst. Man tänker sig att man placerar ut fiktiva 1 % -ytor tills de motsvarar artens/ artgruppens täckning. I småprovytan motsvarar 1 % en kvadrat med sidan 5 cm, och i 10 m-provytan en cirkel med 1 meter radie (= 2 meter diameter). Man kan också använda en annan ytstorlek eller helt enkelt uppskatta vilken areal den aktuella arten täcker (i m<sup>2</sup> eller dm<sup>2</sup>), varefter man räknar om till täckningsgrad i procent. Varje täckt dm<sup>2</sup> i småprovytan motsvarar 4 % täckningsgrad och varje m<sup>2</sup> i den stora provytan motsvarar 0,3 %. Metoden är förhållandevis okänslig för om arten är gyttrad eller jämnt spridd. Om arten/artgruppen är glest spridd kan det vara enklare att få en överblick om man delar in provytan i fyra lika kvadranter och bedömer för en kvadrant i taget och sedan väger samman till täckningen för hela provytan (eller delytan).

## Uppräkning från medelytor

För glesa och/eller utspridda förekomster med små, smalbladiga eller flikiga blad, är ingen av de ovanstående metoderna lämpliga. Där måste man istället tänka sig att bedöma förekomsten i flera steg, och göra små beräkningssteg däremellan. Man tänker sig en liten, genomsnittlig "medelyta" av valfri storlek inom vilken det känns rimligt enkelt att göra en bedömning. Ju mindre/smälare blad, desto mindre yta. Gör

täckningsbedömningen inom den, och om den lilla ytan är representativ för hela provytan gäller samma procenttal för denna. Annars räknar man om efter hur stor andel "medelytan" är representativ för. Exempel: Om arten förekommer inom en tredjedel av ytan och där har täckningen 12 % motsvarar det 4 % i ytan som helhet.

### Tillämpning – exempel

- Täta fläckar eller bestånd: "Sammanfösning" fungerar oftast bra. Om arten finns i täta, rikliga förekomster är det lätt att direkt uppskatta andelen av ytan.
- Stora, breda blad: "Utläggning av referensytor" fungerar bättre än "sammanfösning" om arten är mer sparsam än i punkten ovan. Bladen ska helst vara så stora att man lätt kan tänka sig vart och ett som motsvarande ett procenttal (del av % eller flera %).
- Små, strödda eller smala blad: Gör bedömning i flera steg, först i en mindre "medelyta" där arten finns, och räkna sedan upp enligt hur stor andel av ytan arten förekommer.
- Flikiga blad: Gör bedömning i flera steg, först genom t.ex. "sammanfösning" eller "utläggning" för hela bladen, och räkna sedan om efter flikarnas täckning.

### Blankt Format

Blankt format innebär att fältet lämnas helt tomt om arten saknas. Detta format finns i alla täckningsgradsmenyer. Det är viktigt att komma ihåg att "00" i det här fallet betyder att arten finns, dock i så liten utsträckning att den inte uppgår till mer än 0,4 %. Vid täckning från 0,5 % till 1,4 % anges "1", o.s.v.

För täckning av artgrupper och strukturer i fält- och bottenskikt i 10 m-ytan förväntas inte att inventeraren spenderar överdrivet mycket tid åt att leta upp millimeterstora plantor eller gruskorn för att kunna ange "00" för dessa variabler. Om däremot små förekomster upptäcks när inventeraren skaffar sig en överblick över ytan, registreras dessa.



## BILAGA 5. DEFINITIONER FÖR JORDMÅNSBESKRIVNING

### **Jordmån**

Den övre delen av marken som under viss, ofta längre, tid påverkats av främst geologi, klimat, hydrologi och organismer. Denna påverkan har ofta resulterat i utbildning av synliga och särpräglade jordmåns horisonter. Jordmånen inbegriper humuslagret men ej förnalagret/S-lagret (se figur 4.7).

### **Humus**

Humus är organisk substans under nedbrytning. När förnan till följd av markorganismernas aktivitet efter hand i huvudsak förlorat sin ursprungliga struktur har den således omvandlats till humus.

### **Humuslager**

Till humuslagret räknas H-, O- och A-horisonterna inklusive markförna samt levande mindre markorganismer och finrötter. Om det i jordmåner med humusformerna mull och mulliknande moder finns en AB-horisont räknas även den övre halvan av denna horisont till humuslagret.

### **H-horisont**

Nedbrytningen hämmas/har hämmats genom otillräcklig syretillförsel pga hög vattenhalt i markens ytliga lager under stora delar av vegetationsperioden. Typiska arter/artgrupper som med sin förna varit utgångsmaterial för humusbildningen är vitmossor, björnmossor, starr-, säv-, vass- och fräkenarter. Oftast är mineraljordsinblandningen ringa. I dagligt tal är en H-horisont helt enkelt ett torvlager. Märk dock att humusformen kallas torvartad mår om humuslagrets mäktighet är större än 30,5 cm.

### **O-horisont**

Nedbrytningen hämmas inte av hög vattenhalt under vegetationsperioden mer än högst tillfälligt. En O-horisont bildas sålunda på naturligt väl-dränerade ståndorter. I dagligt tal är en O-horisont ett mårlager.

### **A-horisont**

Humusblandad mineraljordshorisont som bildats nära markytan. Humusformen mull är exempel på en A-horisont. Den består av humusblandad mineraljord där andelen mineraljord är större än 10 volym-%. Det organiska materialet är väl nedbrutet. Horisonten kan i naturen bildas antingen med eller utan inverkan av grävande markdjur.

## **Humusformer – torvtyper**

### **Torv**

Den organiska horisonten är en H-horisont med en mäktighet större än 30,5 cm.

### **Torvartad mår**

Den organiska horisonten är en H-horisont tunnare än 30,5 cm. H-horisonten är ganska ofta uppdelad i ett förmultnings-skikt och ett i fuktigt tillstånd "smörigt" humusämnesskikt. Moder och torvartad mår får inte förväxlas. Till skillnad från moder utvecklas torvartad mår på fuktiga ståndorter eller i djupare svackor där nedbrytningen av det organiska materialet hämmas eller har hämmats p.g.a. syrebrist. Bottenförnan kommer ofta från björnmossa och/eller vitmossa.

### **Torv (en jordart)**

Torv är humusrik jordart av organiskt ursprung som bildas av ofullständigt nedbrutna växt- och djurdelar. Jordarten torv bildas i grunda vattendrag eller vid sank mark när död biomateria hindras från fullständig förmultning på grund av syrebrist. Torv är vanligen mättad med vatten under större delen av året. Torven

delas ibland in i grupperna kärrtorv och mosstorv beroende på ursprunget. Mosstorv är ljusbruna och näringsfattiga torvarter. Hit hör vitmosstorv och olika slag av skogsmosstorv, huvudsakligen med trädrester av tall. Kärrtorv är näringsrik med hög halt av kväve och ibland även av "kalk". Hit hör vasstorv, starrkärrtorv, lövkärrtorv, samt vedtorv, huvudsakligen med trädrester av gran och lövträd

## **Humusformer – mårtyper**

### ***Mår***

Tidigare råhumus, en humusform där humusen anrikas på mineraljorden eftersom de grävande organismerna är få och omblandningen liten. Som regel är pH-värdet lågt. Se även "O-horisont" ovan.

### **Moder**

Övergångsform mellan mår och mull. Humustäcket består av ett övre förmultningsskikt och ett undre humusämnesskikt. Hos en moder är nedbrytningen av den organiska substansen till humus i det övre skiktet mer framskriden än hos en mår och en viss aggregatstruktur förekommer. Om tjockleken hos det övre skiktet överstiger 25 % av humustäckets totala tjocklek, kallas humusformen mår.

## **Humusformer – mulltyper**

### ***Mulliknande moder***

Humusformen är en övergångstyp mellan moder och mull. Utmärkande för mulliknande moder är att det organiska materialet är koncentrerat till den övre delen av humuslagret, till skillnad från en mull.

### ***Mull***

Humuslagret är kraftigt uppblandat med mineraljord som en följd av aktivitet från grävande markdjur, främst maskar. I åker- och trädgårdsjord sker omblandningen till största delen genom bearbetning. A-horisonten är den helt dominerande delen av humuslagret och har en väl utvecklad aggregatstruktur, vilket kräver att jorden har en hög lerhalt.



## BILAGA 6. FÄLTMETODER FÖR TEXTURBESTÄMNING AV JORDPROV

För bedömning av texturen finns olika fältmetoder utarbetade. Vissa av dessa beskrivs nedan och ska kännas till. Dessa metoder är i grunden okomplicerade och går framför allt ut på att pröva jordmaterialets form- och rullbarhet. För att metoderna ska kunna användas med godtagbar säkerhet är regelbunden övning och kalibrering mot texturprover med känd kornstorleksfördelning nödvändig. Inom NILS används särskilt ofta utrullningsprovet och vaskningsprovet.

Tänk på att texturen känns något olika beroende på fuktighet– fukta provet om det är torrt.

### Texturbestämning på torra jordar

#### *Rivprovet*

Rita en fåra med en glasstav med avrundad spets på en avjämnad yta av jordprovet och iaktta resultatet. Denna metod används sällan men kan utföras som ett komplement till andra metoder på framför allt torra sedimentjordarter innan provet fuktas.

#### *Strykningsprovet*

Finns i två varianter:

- Lägg det lufttorra provet på en plan yta och stryk med fingret fram och tillbaka över det. Den erhållna mängden "mjöl" blir då ett uttryck för jordens sammanhållning eller fasthet. Denna variant används sällan.
- Ett fuktigt prov pressas mellan fingrarna. När det torkat kan mängden "mjöl" och "mjölets" karaktär bestämmas. Denna variant är ofta bättre i fält där jordarna sällan är helt torra.

### Texturbestämning på fuktiga jordar

#### *Formprovet*

Ett svagt fuktat prov testas med avseende på mineralornens sammanhållning genom hoptryckning till en sockerbitsliknande form mellan tummar och pekfinger (se figur B2). Om provet vid balansering på ett pekfinger bibehåller sin form (ej rasar samman) är jordprovet formbart.

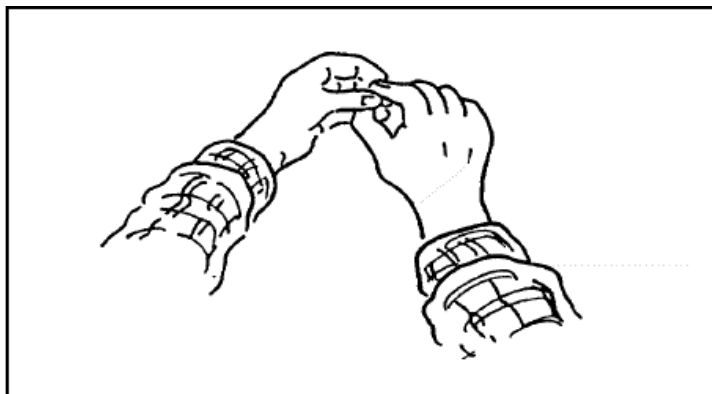

Figur B2. Formprov.

### Vaskningsprovet

Ett litet prov läggs i en kupad handflata och begjuts rikligt med vatten (se figur B3). Rör om kraftigt och håll bort det grumliga vattnet. Det som blir kvar i handflatan är mellansand och grövre partiklar. Med ledning av denna mängd i förhållande till det ursprungliga provet kan andelen grova fraktioner skattas. Färgen (grumligheten) på det avslagna vattnet ger en uppfattning om mängden finmaterial (i detta fall grovmo och finare).

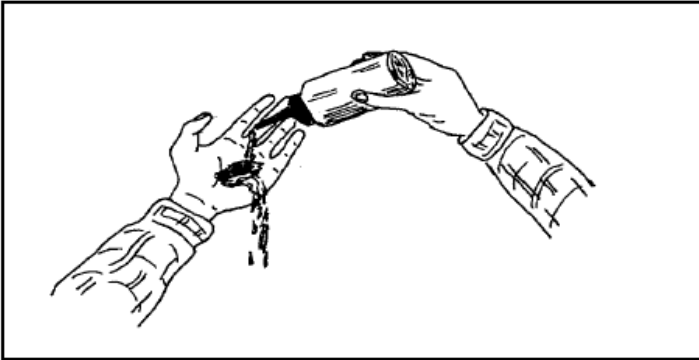

Figur B3. Vaskningsprov.

### Utrullningsprovet

Detta är den vanligaste fältmetoden för bestämning av en jordarts textur. En homogen, men ej klibbade jorddeg tas fram. Var mycket noga med att få den rätta vattenhalten på jordprovet! Är provet för torrt brister den utrullade jordtråden vid alltför grov trådtjocklek, och är provet för fuktigt får man alltför fina trådar. Genom att fukta provet lite för mycket så att det börjar klibba, och därefter knåda provet i handen tills det slutar att klibba, kan man få den rätta vattenhalten.

Avgör först om jordarten är sorterad (sediment) eller osorterad (morän). De osorterade jordarterna innehåller alla kornstorlekar, medan de sorterade övervägande innehåller ett fåtal kornstorlekar, av vilka en vanligtvis dominerar. På ett litet jordprov kan man avgöra om det är sorterat eller inte genom att tillsätta mycket vatten till jordprovet och röra om i det. De finare fraktionerna slammas då upp och färgar vattnet. Om man håller bort denna uppslamning ser man även de grövre fraktionerna såsom grus, sand och grovmo (jämför vaskningsprovet ovan). En liten klick av jorddegen rullas ut på ett plant underlag – helst en liten masonitskiva, aldrig i handen (se figur B4).

OBS: Moräner ska utrullas med svagt tryck och sediment med hårt tryck.

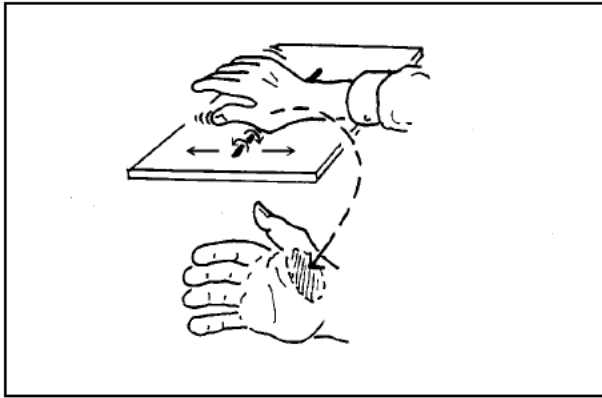

Figur B4. Utrullningsprov.

Trådens tjocklek då den börjar brista vid utrullningen är ett mått på mineralpartiklarnas sammanhållning, och sålunda ett ungefärligt mått på lerhalten. Hos sandigt-moiga moräner brister tråden tidigare (vid större diameter) än hos de mera finjordrika moränerna, eftersom brott lättare inträffar närmast sandkornen (plocka bort gruskornen innan utrullningen). Sand, grovmo samt grövre, lerfria moränjordarter kan överhuvud taget ej utrullas till en tråd.

Gemensamt för de här beskrivna fältmetoderna är att man vid klassificeringen lätt kan börja "glida" på skalan, såväl uppåt som nedåt. Det är av mycket stor vikt att fortlöpande kalibrera sin klassificering genom att på prover med känd textur i lugn och ro pröva samtliga ovan nämnda metoder.

Försök aldrig att bedöma jordartens textur på ett uttorkat jordprov (undantaget riv- och strykningssproven).

## Beskrivning av texturklasserna

### 1. Stenig- blockig morän/Sten, block

Morän: Blocksänkor, blockiga rasbranter och andra blockiga moräner, samt steniga moräner. Mineraljordspartier med kornstorlekar mindre än 20 mm saknas. Kan ej formas eller utrullas.

Sediment: Klapperstensfält (gamla strandlinjer) och andra block- och stensediment. Diameter större än 20 mm. Bedömes okulärt. Mineraljordspartier med kornstorlekar mindre än 20 mm saknas. Kan ej formas eller utrullas.

### 2. Grusig morän/Grus

Morän: Grusig morän. Formprov: kan ej formas. Utrullningsprov: kan ej utrullas. Rik på gruskorn, fattig på mindre partiklar utom sand. Ofta rik på sten.

Sediment: Grus. Kornstorlek mellan 20 och 2 mm (grovgrus 20–6 mm, fingrus 6–2 mm). Strykningsprov: hänger ej samman. Formprov: kan ej formas. Utrullningsprov: kan ej utrullas. Färg i torrt tillstånd: rödaktig. Okulär bedömning.

### **3. Sandig morän/Grovsand**

Morän: Sandig morän. Sandpartiklar dominerar. Vanligen måttligt block- eller stenrik. Formprov: knappt formbar. Utrullningsprov: kan ej utrullas.

Sediment: Grovsand. Kornstorlek mellan 2 och 0,6 mm. Rivprov: kan ej formas. Strykningsprov: hänger ej samman. Formprov: kan ej formas. Utrullningsprov: kan ej utrullas. Färg i torrt tillstånd: rödaktig. Okulär bedömning eller korngruppskala.

### **4. SANDIG-moig morän/Mellansand**

Morän: Sandig-moig morän. Formprov: kan formas. Vaskningsprov: om ett litet prov blöts med vatten blir mycket sand kvar i handen. Utrullningsprov: kan vid mycket svagt tryck utrullas till 6-4 mm. Jordprovet "knastrar" om det ofuktat pressas och gnids mellan tumme och pekfinger (vid motsvarande behandling av finjordrik morän uppkommer istället ett "knakande" ljud). Håll handen med provet intill örat. Växlande stenighet.

Sediment: Mellansand. Kornstorlek mellan 0,6 och 0,2 mm. Rivprov: kan knappt formas. Strykningsprov: hänger ej samman. Formprov: kan knappt formas. Utrullningsprov: kan ej utrullas. Färg i torrt tillstånd: rödaktig. Okulär bedömning el. korngruppskala.

### **5. Sandig-MOIG morän/Grovmo**

Morän: Sandig-moig morän. Formprov: kan formas. Vaskningsprov: måttliga mängder sand kvar i handen. Utrullningsprov: vid svagt tryck 6-4 mm. Knastrar svagt. Växlande stenighet.

Sediment: Grovmo. Kornstorlek mellan 0,2 och 0,06 mm. Rivprov: mycket djup fåra, obetydligt sammanhängande. Strykningsprov: mycket lös, faller sönder. Formprov: kan formas. Utrullningsprov: kan ej utrullas. Färg i torrt tillstånd: ljusgrå el. svagt rödaktig. Okulär bedömning eller korngruppskala. Fraktionen 0,2-0,05 mm kallas internationellt för finsand.

### **6. Moig morän/Finmo**

Morän: Moig morän. Vaskningsprov: obetydliga mängder sand kvar i handen. Utrullningsprov: vid svagt tryck 4-3 mm. Knakar. Känns kladdig och smetig. Små mängder strävt mjöl. Svagt eller måttligt stenig.

Sediment: Finmo. Kornstorlek mellan 0,06 och 0,02 mm. Rivprov: mycket djup fåra, föga sammanhängande. Strykningsprov: mjölar mycket starkt, strävt pulver. Utrullningsprov: 6-4 mm. Färg i torrt tillstånd: ljusgrå. Finmökorn kan ej ses med blotta ögat, däremot känns de sträva. Kallas internationellt för grovsilt (0,05-0,02 mm).

### **7. Mjällig morän/Mjåla**

Morän: Mjällig morän. Utrullningsprov: vid svagt tryck ca 3 mm. Mjölar starkt i torrt tillstånd (huvudkaraktär). Klibbar och råkar i flyt-jordstillstånd vid blötning. OBS: Skillnaden mellan moig och mjällig morän kan vara svår att fastställa genom utrullningsprov, varför graden av "mjölning" får betraktas som ett säkrare sätt att åtskilja dessa. Observera att i båda texturklasserna ingår såväl mjåla som finmo, men i olika proportioner.

Sediment: Mjåla. Kornstorlek mellan 0,02 och 0,002 mm. Rivprov: mycket djup fåra, ganska bra sammanhang. Strykningsprov: mjölar mycket starkt, mjöligt pulver. Utrullningsprov: 4-3 mm. Färg i torrt tillstånd: gråvit. Indelas internationellt i mellansilt (=grovmjåla: 0,02-0,005 mm) och finsilt (= finmjåla: 0,005-0,002 mm).

### **8. Lerig morän/Lera**

Morän: Leriga moräner, moränlera. Utrullningsprov: vid starkt tryck mindre än 2 mm (moränlättera 2.5 mm, moränmellanlera 1.5 mm, styv moränlera 1 mm). Vid utrullningen känner man närvaron av grövre,

sträva korn. Vanligen svagt stenig. Övrigt: Även gyttja, lergyttja och gyttjelera förs till klass 8.  
Utrullningsprov: mindre än 3 mm. Tät, gummiartad konsistens.

Sediment: Lera. Kornstorlek mindre än 0,002 mm. Utrullningsprov: mindre än 3 mm (lättlera ca 2 mm, mellanlera 1,5 mm, styv lera 1 mm, mycket styv lera mindre än 1 mm). Starkt klibbande. Rivprov: Djup bred matt fåra (lerig jord) till grund, smal och glänsande fåra (mycket styv lera). Strykningsprov: Mjölar mycket starkt (lerig jord) till mjölar ej (mycket styv lera). Färg i torrt tillstånd: varierar mellan regioner och bildningssätt (ljus rödbrun, ljusgrå, grå, gråbrun, mörkt gråbrun).



## BILAGA 7. MASSASLUTENHET

Massaslutenheten bedöms på ytan med ledning av grundyta och den grundytvägda medelhöjden (figur B5). Används som stöd vid bedömningar av "fullskiktad skog" (kapitel 4.5) och "Åtgärder/påverkan" (kapitel 4.8).

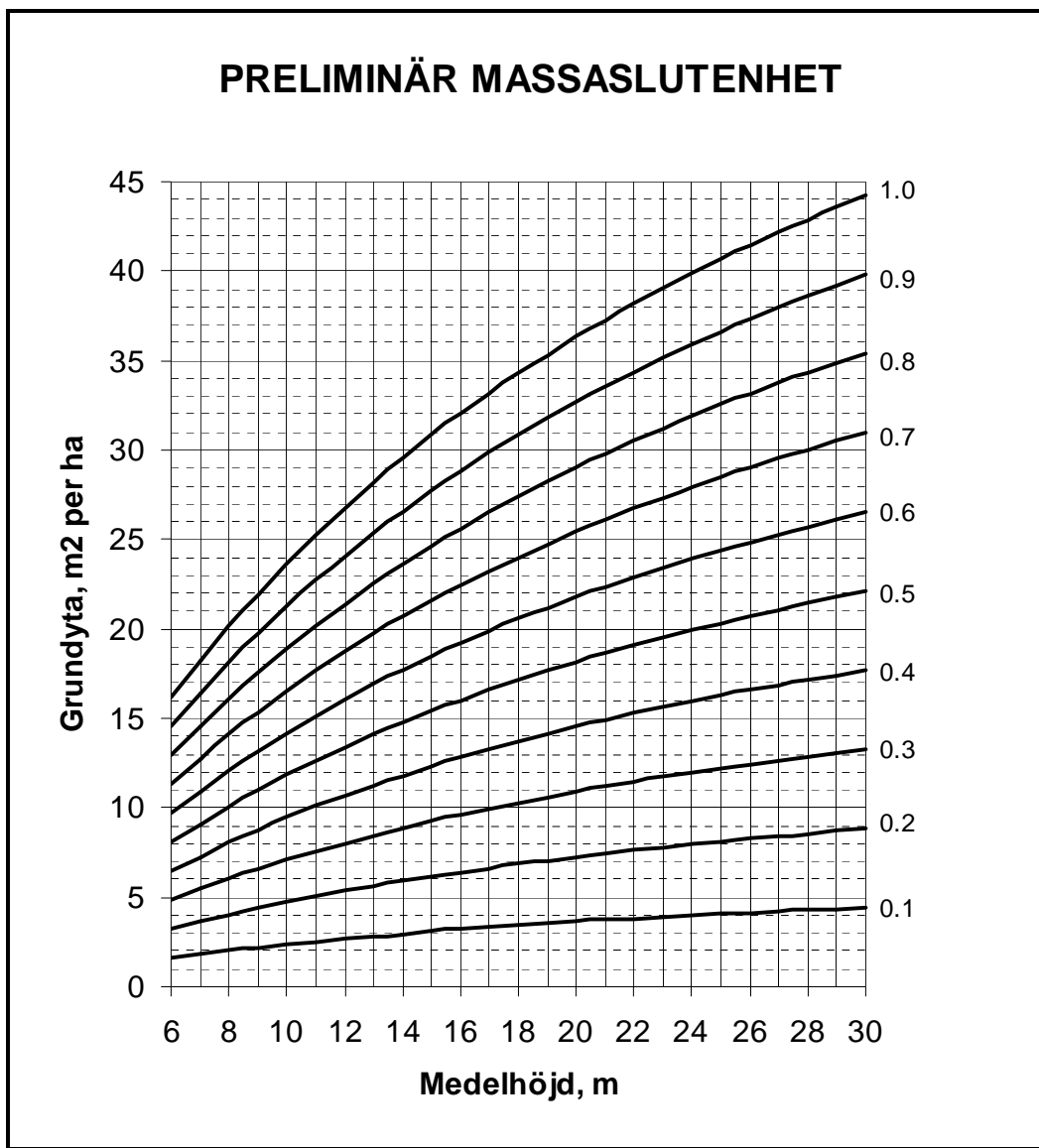

Figur B5. Diagram för bedömning av massaslutenhet





## BILAGA 8. HÖJDMÄTNING

### Höjdmätning med Vertex III

#### **Starta och stäng transponder**

Starta: håll vertex högtalare mot transponderns högtalare, håll vänstra pilknappen intryckt tills två korta signaler hörs. Transpondern tickar då och då när den är påslagen.

Stäng: Håll knappen intryckt på samma sätt tills sex korta signaler hörs.

#### **Kalibrera**

Mät med måttband 10,00 meter mellan transponder och framsidan av Vertex.

Tryck på ON och stega fram till CALIBRATE med vänstra pilknappen. Håll nere ON tills displayen låser på kalibreringsavståndet. Instrumentet kalibreras nu och stänger av sig själv.

#### **Avståndsmätning**

Starta transpondern och placera den på objektet som avståndet skall mätas från placera den där du vill mäta avståndet. Rikta vertexen mot transpondern,

Tryck på vänster pilknapp (DME) och avläs värdet. Håll in knappen om du har svårt att få kontakt med transpondern.

#### **Höjdmätning med transponder**

Starta transpondern och placera den på objektet det som skall mätas, normalt 1,3 meter ovan marken (T.HEIGHT).

Tryck på ON. Sikta mot transpondern och håll ON nertryckt tills siktkorset slocknar.

Sikta på höjden som skall mätas. Håll nere ON tills siktkorset slocknat. OBS: Upprepa detta för nästa höjd. Avläs höjderna på Vertex display.

#### **Höjdmätning utan transponder**

Tryck på ON. HEIGHT visas. Tryck på ON och M.DIST visas. Ändra avståndet med pilknapparna eller använd det värde som finns.

Sikta på det ställe där höjden skall mätas ifrån (T.HEIGHT). Håll nere ON tills siktkorset slocknar.

Sikta på höjden som skall mätas. Håll nere ON tills siktkorset slocknar.

OBS: Upprepa detta för nästa höjd. Avläs höjden på Vertex display.

#### **Höjdmätning från horisonten**

Tryck på ON. HEIGHT visas. Tryck på ON och M.DIST visas. Ändra avståndet med pilknapparna eller använd det värde som finns.

Tryck på ON och vinkelfönstret visas. Håll nere pilknappen och tryck på ON när vinkeln visar 0.

Sikta på höjden som skall mätas. Håll nere ON tills siktkorset slocknar. OBS: Upprepa detta för nästa höjd. Avläs höjden på Vertex display.

## Höjdmätning med Suunto eller Silva höjdmätare

Höjdmätning med Suunto eller Silva görs i 2 steg; först en avståndsmätning för att få rätt avstånd till trädet därefter en höjdmätning av objektet trädet som ska mätas.

### Avståndsmätning

Båda höjdmätarna bygger på att trädhöjds mätningarna utförs på ett förbestämt avstånd från det träd som ska mätas. Avståndet som används beror på vald skala (15 meter eller 20 meter) eller höjden på trädet som ska mätas, samt hur fri sikten är till detta träd. Avståndsmätningen utförs med hjälp av huggarband eller måttband.

### Höjdmätning

Sedan man placerat sig på rätt avstånd från trädet sker höjdmätningen genom att man siktar med båda ögonen öppna först mot trädets bas (= markytan), och läser av på den skala som svarar mot det aktuella avståndet från trädet, sedan mot trädets topp och gör en ny avläsning. Trädhöjden erhålls därefter enligt (i) och (ii) nedan.

- i. Ligger trädets bas under ögonhöjd fås trädhöjden genom att de bägge mätvärdena adderas (se figur B6 a)
- ii. Om mätning sker i motlut kan trädets bas komma över ögonhöjd. Trädhöjden blir då = mätvärdet mot toppen minus värdet mot basen (se figur B6 b).

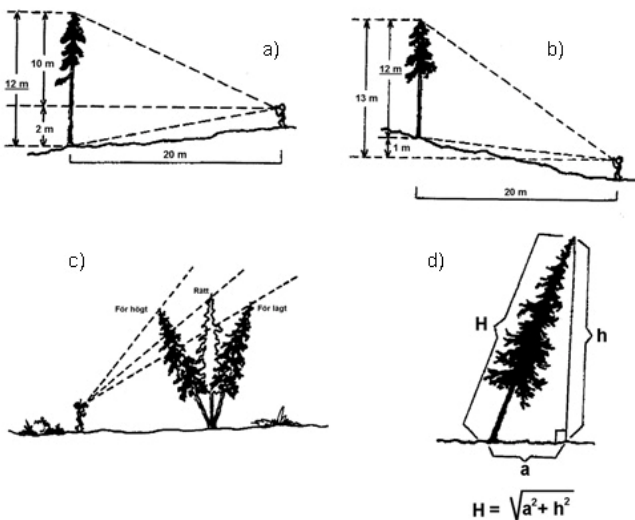

Figur B6. Höjdmätning med Suunto eller Silvia höjdmätare.

Mätningen skall om möjligt ske från en punkt så vald att trädets bas faller under ögonhöjd (figur B5a). Faller trädets bas över ögonhöjd uppstår svårighet att mäta det horisontella avståndet till trädet. OBS: Läs av på rätt skala, läs rätt på skalan och luta ej instrumentet i sidled.

Definitionen av ett trädets höjd är avståndet längs stammen från trädets gröningspunkt till dess topp. I flertalet fall (d.v.s. för vertikalt stående träd med väl synlig topp och rot) kan höjden enkelt mätas enligt de beskrivna principerna. I vissa situationer (se t.ex. fall "c" och "d" i figur B6) kan inte trädets höjd direkt erhållas från de beskrivna mätningarna. I dessa relativt ovanliga situationer gör man i fält sitt bästa för att

korrigera det erhållna mätvärdet till att motsvara trädets höjd. Det vanligast förekommande exemplet är när man vid mätning av höjd på bredkroniga lövträd siktar mot den främre kanten av kronan snarare än mot trädets topp. Resultatet blir då en överskattning av höjden (jämför figur B6 c).



## BILAGA 9. DIGITALKAMERA - FOTODOKUMENTATION

Samtliga provytor ska dokumenteras med digitalkamera. OBS: Vid återinventering fotograferas endast småprovytan om inte en drastisk förändring skett, eller om bilderna från förra omdrevet är dåliga. Syftet med fotograferingen är att:

- dokumentera provytans läge för att underlätta framtida återinventering
- med hjälp av fotografering i fält dokumentera den permanenta provytans struktur för att bättre kunna kalibrera flygbildstolkningen
- skapa ett bildarkiv för att i framtiden kunna studera förändringar i vegetation och landskapsmönster samt ett referensbibliotek för hur bedömningarna av olika objekt marktyper utförs
- skapa referensmaterial för presentationer av resultat från NILS

All fotografering av olika moment på provytan bör göras som första moment efter att provytecentrum och småprovytorna etablerats. Om det finns risk för att den norra småprovytan kommer att flyttas p.g.a. att den berörs av en delningsgräns bör fotograferingen ske först efter den eventuella delningen av provytan. Ett foto tas mot vardera väderstreck (norr, öst, syd, väst), från en punkt belägen ca 4 meter bakom provytans centrumpunkt, i riktning mot angivet väderstreck (jämför figur B7). Se till att hela centrumpinnen får plats i bilden. Undvik att ryggsäckar och annan utrustning kommer med på bilderna.



Figur B7. Exempel på foto av provyta med centrummarkering.

Den norra småprovytan inom varje provyta ska också fotograferas. Bilden på provytan ska tas från en central punkt, minst 1 meter ovan markenytcentrum. OBS: Pinnen skall vara i mitten av bilden och kedjan utsträckt och tydligt synlig i bild. Om det är möjligt används cirkelram vid fotografering.

## Datuminställning

Det är mycket viktigt att datumet ställts in på kameran innan man börjar fotografera en provyta. Datumet ligger kvar i kameran så länge den inte är utan ström under en längre tid. Om man inte ställt in datum innan fotografering, kommer man inte efteråt att kunna se till vilken provyta bilderna hör. Se figur B8 för exempel på hur mapparna ska se ut.

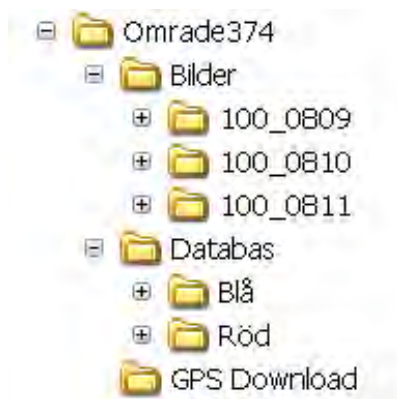

Figur B8. Exempel på korrekt mappstruktur för bildmappar.

## Standard för blixinställning

Det är viktigt att kameran hålls stilla tills bilden är helt färdigtagen, särskilt vid dålig ljusstillgång och långa exponeringstider. Som standard används kamerans automatiska blixtfunktion. Om bilden tas inne i en skog med grenar precis framför kameran kan blixten behöva stängas av. Om bilden tas i starkt motljus kan en forcerad blix ge bättre detaljer. Försök att skugga linsen (utan att skymma bilden) från starkt solljus för att minimera reflexer. OBS: Kontrollera bildkvaliteten i monitorn efter att bilderna är tagna. Fotografera en gång till om någon av bilderna skulle vara dålig. Dock är en dålig bild bättre än ingen alls.

## Cirkelprovytor (översiktsbild)

Ett foto tas i vardera väderstreck (norr, öst, syd och väst), från en punkt belägen ca 4 meter bakom provytans centrum, i riktning mot respektive väderstreck. Hela centumpinnen ska vara med på bilden (om den inte skymms av tät vegetation etc.).

Bilderna bör om möjligt tas med hjälp av stöd (stativ etc.) från en höjd av minst 1,5 meter över markytan. Bilderna tas omgående när provytan är etablerad. Eventuell utrustning/personal får inte vara med på bilden.

åter  
inv

OBS: Vid återinventering tas översiktsbilder endast om en drastisk förändring skett på provytan, eller om bilderna från förra omdrevet är av dålig kvalitet (d.v.s. att de inte uppfyller sitt syfte, se ovan)

## Småprovytor (detaljbild)

Den norra av de tre småprovytorerna ska dokumenteras med ett fotografi. Fotot över provytan ska tas från en central punkt ovan ytcentrum småprovytans centrum och på höjd av minst 1 meter över marken.

I bilden ska centrumpinne samt måttskala (pinnens kedja) placeras så att dessa syns tydligt i bilden. Stå så att skuggan inte faller mot ytan. Försök få solljuset att lysa in på provytan. OBS: Sträva efter att använda kamerans blixtautomatik. Om ni stänger av blixten p.g.a. näraliggande grenar eller liknande, slå genast på den efter att ha tagit bilden.



OBS: En småprovytebild tas alltid vid återinventering, oavsett om bilden från förra omdrevet är av godkänd kvalitet.

### **Kontroll och dokumentation**

Efter att bilderna är tagna kontrolleras bildkvaliteten i monitorn. Skulle någon av bilderna vara dålig tas fotot om.

Väderförhållandena (starkt solljus, regnväder etc.) kan ge problem med att få bra bilder från samtliga ytor. Skulle detta inträffa gäller att en dålig bild är bättre än ingen alls.

När bra bilder erhållits ska de registreras i datorsamlaren under menyn Foto. Registrering av foton i datasamlaren beskrivs i kapitel 4.3. De bildnummer som ska registreras är de 4 sista numren på bilden i kameran. Detta avläses på den enskilda bilden, i den digitala kamerans monitor genom att avläsa numret i visningsläget (eller trycka på knappen "disp" i visningsläget, om numret hinner slockna för tidigt).

Om det inte går att få en bild ska koden 9999 noteras i menyn Foto. Skulle förhållandena förändras under tiden rutan inventeras, bör man om tiden medger söka upp ytan vid bättre förhållanden och ta nya bilder.

### **Lagring av bilder**

Bilder från provytorna ska tömmas från kameran till datorn när rutan är färdiginventerad, eller lämnas av annan orsak (t.ex. p.g.a. ledighet). Om det finns "skräpbilder" eller privata bilder i kameran kan den behöva tömmas oftare. Vid osäkerhet om hur många bilder som får plats i kameran - läs vad kameran anger!

Kamera och dator kopplas samman via en USB-kabel. Bilderna förs över från kameran till bildmappen för rätt område i datorn.

OBS: När kameran ska kopplas loss från datorn är det viktigt att inte bara dra ur kabeln. Klicka på USB-ikonen nere i aktivitetsfältets högra hörn. I dialogrutan stoppas datainkopplingen av kameran. När detta är gjort kan kameran kopplas loss säkert.

OBS: Om det finns intresse av att kontrollera bilderna i efterhand sedan dessa har förts över till datorn, får de inte sparas på nytt så att de ges ny identitet. De får inte heller vridas, förstoras eller förminskas. Om man gör det kommer alla dolda bilddata att förändras och detta medför att eventuell efterbearbetning spolieras.

### **Insändning av bilder**

När arbetet med ett område är slutfört ska allt data säkerhetskopieras på CD. Följ instruktionerna för detta i Bilaga 2. OBS: Låt alla mappar ligga kvar på laptopen under hela säsongen, utan att ta bort något från datorn.





## BILAGA 10. UTRUSTNING

### *Teknisk utrustning*

Bärbar PC  
 Fäلتdator; Allegro CE med tillbehör  
 Mobiltelefon, GPRS med tillbehör  
 Satellittelefon  
 Liten transistorradio  
 GPS-mottagare; Garmin GPS 72  
 Digitalkamera; Casio GV 20  
 Miniräknare  
 Höjd och avståndsmätare; Vertex III  
 Transponder + adapter  
 Höjdmätare; Suunto  
 Handkikare; Lotus 8x35  
 Handlupp 10 ggr  
 Förlängningssladd med grenuttag  
 Väska för elektronikutrustning

### *Litteratur och kontorsmaterial*

Manual  
 Referenshäfte  
 Nya Nordiska floran  
 (Mossberg & Stenberg, 2005)  
 NILS arthandbok, Kärlväxter (Ericsson, 2005)  
 Lavflora  
 (Moberg & Holmåsen, 2000)  
 Lavkompendium, NILS  
 (Hylander & Esseen, 2005)  
 Mossflora  
 (Hallingbäck & Holmåsen, 2000)  
 Mosskompendium, NILS  
 (Weibull, 2004)  
 Träd- och buskflora  
 CD-R  
 NILS områdeskartor  
 Protokoll  
 Rättningsblanketter  
 Anteckningspapper  
 Kontorsverktyg: sax, linjal, pennor etc.  
 Blankett, beskrivning av provyta  
 Blankett, delning av provyta  
 Mappväska

### *Fältutrustning*

Ryggsäck 130 l (fjällryggsäck)  
 Ryggsäck med regnskydd  
 Fältväst  
 Höjdmätningsstång, 3 m  
 Vattendjupsmätare  
 Jordsond  
 Minijordsond (fjällsond)  
 Jordprovsspade  
 Häfthammare med extrastift  
 Handyxa  
 Klave  
 Huggarbälte med fäste klave, måttband  
 Moraknivar (2+1)  
 Geologhammare  
 Skyddsglasögon  
 Syftkompass  
 Kompass Silva expedition  
 Riktningsskompass  
 Relaskop, trespalts  
 Relaskop, lilla svarta modellen  
 Måttband 50 meter  
 Huggarmåttband (1st 20 m + 1st 25 m)  
 Trädborr, med tillbehör  
 Mättrigg, småprovtytor  
 Tumstock 2 meter  
 Talmeter med diametermått  
 Stativ, enbent (till avståndsmätare)  
 Stativ, trebent (till avståndsmätare)  
 Mätlina 50 meter  
 Handsåg, liten  
 Diametermåttband  
 Betesmätare  
 Fjällpaket (tält, liggunderlag, trangiakök samt primusbrännare med pump och flaska)  
 Sittunderlag  
 Gummibåt med 2 flytvästar (vid behov)  
 Verktygsväska med 6 st. verktyg  
 Leatherman multiverktyg  
 Ficklampa  
 Masonitskiva för jordartsprov  
 Droppflaska  
 Packlådor till utrustning

***Bilustrustning***

Första hjälpen-kudde + sjukvårdsartiklar  
Liten första hjälpen  
Bilpärm (telefonnummer, bensinkort etc)  
"Punkasprej" till bildäcken  
Bilkarta

***Övrigt, förbrukningsmaterial***

Blå märkfärg för träd; ej permanent  
Röd märkfärg för provytemarkering; permanent  
Trästickor  
Tändstickor  
Aluminiumprofiler med plasthättor  
Arbetshandskar; 2 klassiska, 2 nitril, 2 montör  
CRC 5-56 universalspray  
Batterier 1,5 volt AA  
Batterier laddningsbara  
Batteriladdare  
Pack-, väv- och kontorstejp  
Kollektpåsar av papper  
A4 kuvert med frisvar  
Myggmedel  
Zinkpasta

## **BILAGA 11. HANDDATOR OCH PROGRAM FÖR DATAINSAMLING**

### **Allmänt**

NilsVB är för år 2005 ett nytt program för datainsamling. Det är skrivet i eMbedded Visual Basic och kan endast köras på en handdator (Allegro), som använder operativsystemet Windows CE. Här följer en kortfattad beskrivning för programmets viktigaste funktioner och ett flödesschema över för menyerna.

### **Handhavande**

#### ***Kontroll av batterikapacitet***

Klicka Start, Settings, Control Panel, Power.

OBS: För att spara på batteriet. använd "Automatically turn off while on battery power" och "Turn off after 1 minute".

#### ***Byte av batteri***

Vid byte av batteri bör man ha utbytesbatteriet till hands, så att skiftet kan ske utan dröjsmål. Handdatorn klarar endast av några minuters uppehåll utan monterat batteri.

#### ***Ändra bakgrundsbelysning***

Klicka Start, Settings, Control Panel, Display

#### ***Ändra volym och ljud***

Klicka Start, Settings, Control Panel, Volume

#### ***Pekskärm***

Använd "måttligt" tryck på pekskärmen. Under normalt arbete bör pekskärmen vara avstängd för att undvika att oavsiktliga hopp i programmet. Detta gäller särskilt vid linjeinventeringen då man lätt kommer åt skärmen med kvistar etc.

Om det blir svårt att använda pekskärmen bör den kalibreras. Klicka Start, Settings, Control Panel, Stylus. Följ instruktionerna.

TANGENT	FUNKTION
On/Off	Används vid längre paus i arbetet. OBS. Om On/Off hålls nere i mer än 8 sekunder görs en RESET. Detta innebär att alla program stängs. Normalt finns data kvar men data kan förloras för menyer som inte stängts.
Enter	Konfirmering av angiven kod vid EXIT
BkSp	Backspace. Raderar tecken vid inmatning.
Blå + TS	Slår på/stänger av pekskärmen
Blå + Start	Öppnar WindowsCE Startmeny
TAB	Vänster TAB hoppar ett steg upp i menyn och höger TAB hoppar ett steg ner i menyn.
Pil NER och UPP	Används i förekomst- och täckningsmenyerna vid förflyttning mellan arterna. Övriga menyers art- och alternativlistor, ger piltangenten scrollningsfunktion.
F1	Visar funktionsknappar.
F3	Visar delningen i en provyta. ESC flyttar tillbaka till menyflödet.
F5	Flyttar fokus till högra fönstret. ESC flyttar tillbaka till menyflödet.
Gul + F4 (halvmåne)	Minskar kontrast
Gul + F5 (fullmåne)	Ökar kontrast

### Programmets uppbyggnad

NILS-programmet är uppbyggt av ett 50-tal menyer som bildar ett hierarkiskt system med undermenyer. Till flertalet menyer (programmenyer) finns det kopplat en datatabell.

OBS: Det är först när man anger kod=3 och trycker på ENTER-knappen vid EXIT, som data sparas i den aktuella datatabellen.

Den text som visas på skärmen beror på innehållet i aktuell meny men bestäms också av s k flödesstyrande variabler. När en meny öppnas är alla variabler, fram till den första flödesstyrande variabeln, valbara för registrering av värden och övriga variabler i flödet är "gråade". Resterande variabler kommer fram när man valt det flödesstyrande alternativet.

### Identitetsvariabler

För att hålla reda på vilket 'objekt' (landskapsruta, provyta, delyta, linje-/punktobjekt, avstånd etc.) man ska registrera används s.k. identitetsvariabler, dvs variabler som skapar en identitetspost. Dessa identitetsposter lagras sedan i olika datatabeller och utgör en unik identifikation av objektet, d.v.s. det får ej finnas två olika objekt som har exakt samma identitet.

OBS: Var mycket noga med att kontrollera att identiteten är korrekt för aktuellt objekt.

### Variabler med normalt respektive blankt format

För normala variabler måste ett giltigt värde anges och man får inte heller lämna variabeln blank. För variabler med s.k. blankt format behöver man inte fylla i ett värde utan variabeln kan lämnas blank och hoppas förbi. Blankt format används bl.a. i alla menyer där täckning eller förekomst av många arter registreras. Saknas en art ska fältet lämnas blankt (0 ska inte fyllas i!).

## **Felhantering**

Programmet kräver att alla aktuella variabler har fått ett värde eller innan man kan lämna en meny.

Se kapitel 5.2 för felhantering för linje/punktobjekt och inventeringsgränser.

Om fel upptäcks som inte går att rätta till genom att ändra i inmatat data så rapporteras detta skriftligt på blankett Felprotokoll. Var mycket noga med att uppgifterna är korrekta. Detta gäller särskilt identiteter (Ruta, Provyta, Delyta, Linje, Avstånd m.m.).

Om programmet 'hänger sig' på någon variabel så kan variabeln aktiveras med pekskärmen.

## **Starta och avsluta NILS programmet**

Programmet startas genom att dubbelklicka på NILS-ikonen och trycka på ENTER-knappen vid välkomstrutan. För att avsluta programmet måste man avsluta en Ruta och därefter trycka på ESC.

## **Om NILS-programmet hänger sig**

RESET (håll nere On/Off knappen i minst 8 sekunder) kan användas som en sista utväg om programmet hänger sej helt. Kontakta alltid NILS-personal vid alla fall av allvarligare haverier. Se även särskilda instruktioner.

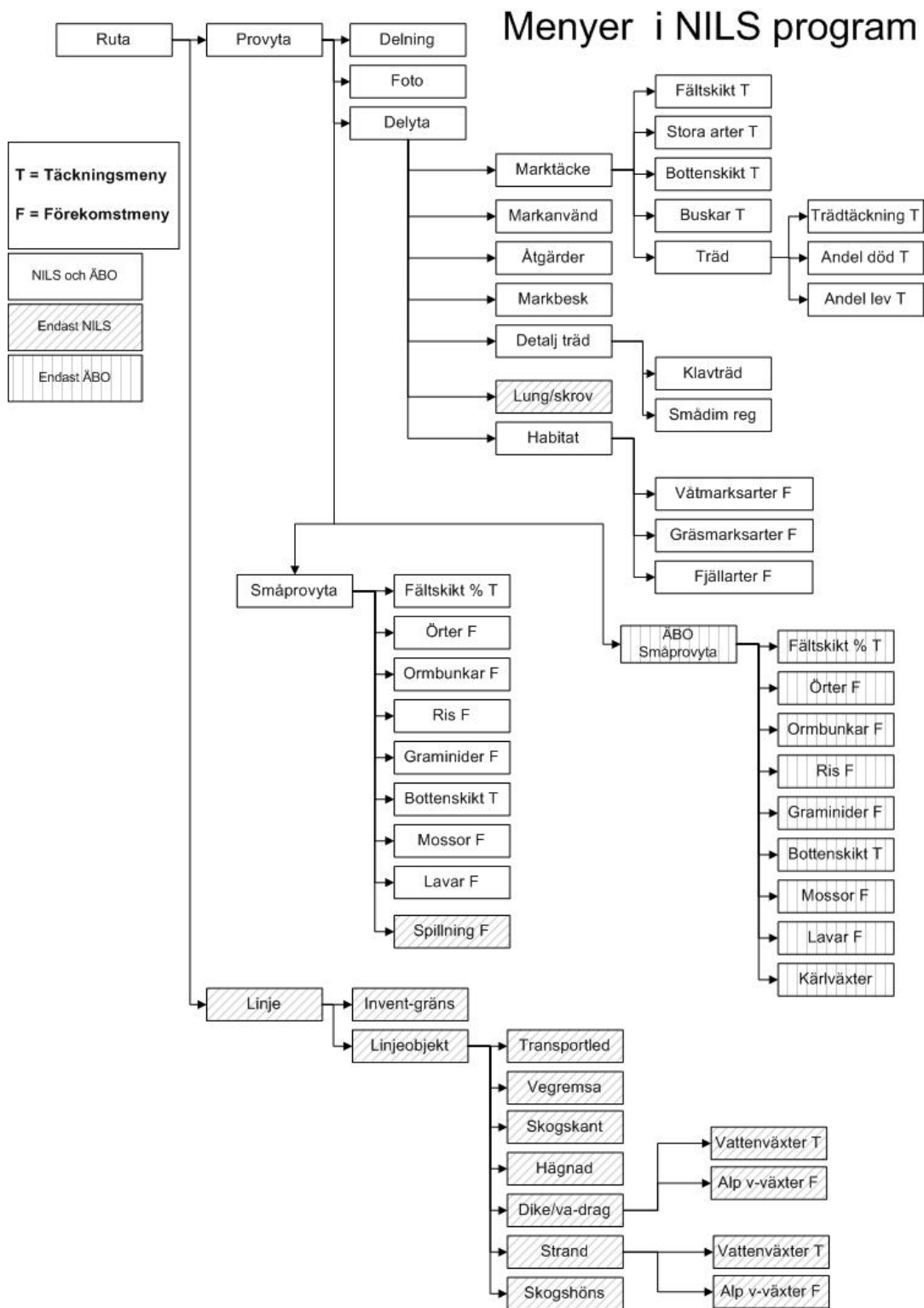

Figur B9. Menyer i NILS handdatorprogram.

## BILAGA 12. GARMIN GPS 60C Sx

Hur man använder Garmin GPS 60C Sx framgår av medföljande handbok. Informationen här avser huvudsakligen betydelsefulla detaljer samt arbetsgång. För nybörjaren kan det vara en god ide att först knappa runt lite, gärna i sällskap med handboken, för att lättare hitta de menyer och funktioner som hänvisas till. Om du gör detta inomhus, sätt apparaten i läge "Simulator" för att slippa pipande meddelanden om obefintlig satellitkontakt. Waypoint och trackpoint är brytpunkt och spårpunkt på svenska, bearing och course är bäring och kurs.

### Navigering till trakt och provyta

1. Starta GPS-en och tryck på knappen **FIND** för att öppna sökmenyn.
2. Markera waypointsymbolen och tryck på **ENTER** för att öppna waypointsidan.
3. Välj en waypoint och tryck på **ENTER**. Välj **GA TILL** och tryck **ENTER**.
4. Tryck på knappen **PAGE** för att gå till kompassidan.
5. På kompassidan finns en kompassros, en bäringpekare och digitala fält med uppgift om **Noggrannhet, Till Kurs, Distans t nä** och **Bäring**.

Den roterande kompassrosen visar din kompasskurs. Riktningspilen (bäringpekaren) visar riktningen (bäringen) till nästa waypoint i förhållande till din färdriktning. Kompassringen och riktningspilen arbetar oberoende av varandra för att ge information om färdriktning och riktningen till destinationen. Kompassringen är en elektronisk kompass som vid stillastående fungerar som en vanlig magnetkompass. Vid gång då en viss förutbestämd hastighet uppnåtts, använder GPS-en kursdata från GPS-systemet. En viss tid efter man stannat återgår kompassen till att arbeta som en magnetkompass. När den elektroniska kompassen är på visas en kompassymbol i statusfältet.

### Användning av den elektroniska kompassen

Slå på eller av kompassen genom att hålla **PAGE**-knappen intryckt tills kompassymbolen visas i statusfältet. Stäng av kompassen när den inte behövs för att spara på batterierna.

När kompassen används skall GPS-en hållas i våg.

Före kompassen används måste den kalibreras. Gå till kompassidan och tryck på **MENY**. Markera **Kalibrera kompass** och tryck på **ENTER** och följ instruktionen i GPS-en. Tryck på **ENTER** och återgå till kompassidan.

### Inställningar för Garmin 60C Sx

Om GPS-en förlorat inställningarna följ instruktionen nedan.

## Inställning av huvudmeny

Gå till **HUVUDMENY**. Gå med piltangenten till **INSTÄLLNING** och tryck **ENTER**.

Gå till **SYSTEM** och tryck **ENTER**. Välj följande inställningar:

Text Language: Svenska  
GPS: Normal  
Egnos/Waas: Till  
Batterityp: Alkaliska eller NiMH  
Tappat extern spänning: Fortsätt vara på  
Waypointlarm: Från  
Tryck på **QUIT** för att lämna menyn.

Gå till **TID** och tryck **ENTER**. Välj följande inställningar:

Tidsformat: 24 timmar  
Tidszon: Stockholm  
Tidsskillnad: +01 hrs 00min  
Sommartid: Auto  
Tryck på **QUIT** för att lämna menyn.

Gå till **ENHETER** och tryck **ENTER**. Välj följande inställningar:

Positionsformat: RT 90  
Kartreferenssystem: RT 90  
Distans/fart: Metrisk  
Höjd/vertikal fart: Meter (m/min)  
Djup: Meter  
Temperatur: Celsius  
Tryck: Millibar  
Tryck på **QUIT** för att lämna menyn.

Gå till **RIKTNING** och tryck **ENTER**. Välj följande inställningar:

Visa: Grader  
Nordlig referens: Sann  
Använd kompasskurs: 16kh  
i mer än: 90sec  
Tryck på **QUIT** för att lämna menyn.

## Inställning av Kartsidan

Gå till **KARTSIDAN** och tryck **MENY**, välj **Kartinställningar**. Gå med **PILKNAPPEN** i sidled för att flytta mellan symbolerna och upp eller ned för att välja funktionsfält.

### *Generell kartinställning*

Gå till symbolen för **Generell kartinställning** och tryck **MENY**.  
Välj **Återställ förval**. Gå ur med **QUIT**.



**Kartinställning – SPÅR**

Gå till **Spårsymbolen** och tryck **MENY**.  
Välj **Återställ förval**. Gå ur med **QUIT**.

**Kartinställning - Positioner**

Gå till **Flaggsymbolen** och välj följande grundinställningar:

Kartpunkter:	800 km
Egna waypoints:	800 km
Gatumärke:	800 Km
Landmärke:	800 km

**Kartinställning – TEXT**

Gå till symbolen för **Text** och tryck **MENY**.  
Välj **Återställ förval**.  
Gå ur med **QUIT**.

**Inställning av Kompassidan**

Gå till **KOMPASSIDAN** och välj **MENY**. Välj **Datafält** och **Visa 4 infofält**.  
Välj **Byt datafält** och välj följande fält: **GPS noggrannhet**, **Till kurs**, **Distans till nästa** och **Bäring**.

**Inställning av Färddatorsidan**

Gå till **FÄRDDATORSIDAN** och välj **MENY**. Välj **Byt datafält**. Välj följande åtta fält:  
**Trippmätare**, **Maxfart**, **Bäring**, **Medelfart under rörelse**, **Till kurs**, **Distans till destination**, **Höjd** och **Total distans**.

**Inställning av Satellitsidan**

Gå till **SATELLITSIDAN** och välj **MENY**. Välj **Anv med GPS till** och **Norr Upp**.

**Radering av waypoints****En waypoint i taget.**

1. Tryck på **FIND** och välj **Waypoints**.
2. Välj den waypoint som skall raderas och tryck **ENTER**.
3. Markera alternativet **Ta bort** och tryck **ENTER**.
4. Markera alternativet **Ja** och tryck **ENTER**.

**Samtliga på en gång.**

1. Tryck på **FIND** och välj **Waypoints**.
2. Tryck på **MENY** och välj **Ta bort**.
3. Tryck på **ENTER** och välj **Alla symboler**.
4. Markera alternativet **Ja** och tryck på **ENTER**.



## BILAGA 13. KOMPASSRIKTNING OCH KARTOR

### Koordinater (från Lantmäteriets hemsida)

Kartprojektionerna i Sverige kan ses som att en cylinder tangerar ellipsoiden längs en meridian, medelmeridianen. Punkterna avbildas (projiceras) på cylinderytan. När cylindern vecklas ut får man den plana kartan. Endast medelmeridianen avbildas som en (vertikal) rät linje, övriga meridianer konvergerar bågformigt in mot denna.

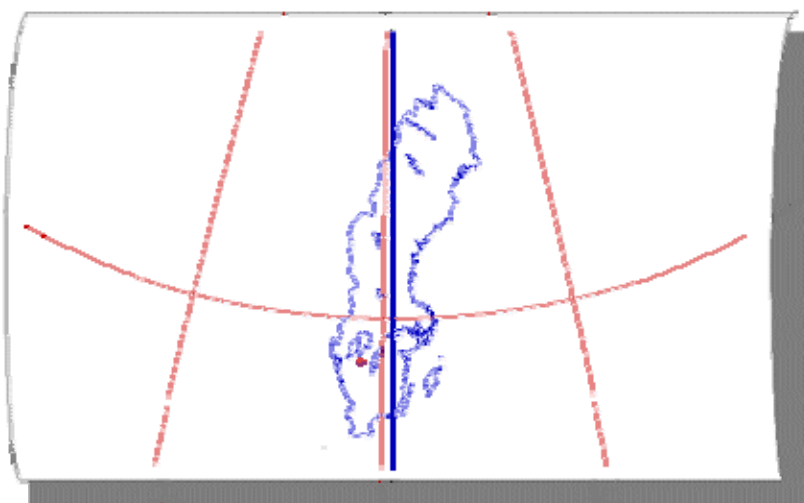

Figur B10. Medelmeridianen för Sverige och konvergerande meridianer.

Om medelmeridianen väljs till 2.5 gon väst (400 gon eller "nygrader" = 1 varv = 360°) om Stockholms gamla observatorium, vilket är lika med 15°48'29.8" öst Greenwich, så får vi projektionssystemet för allmänna svenska kartor. Det har alltså sitt sanna origo där medelmeridianen skär ekvatorn, över 610 mil söder om Sverige.

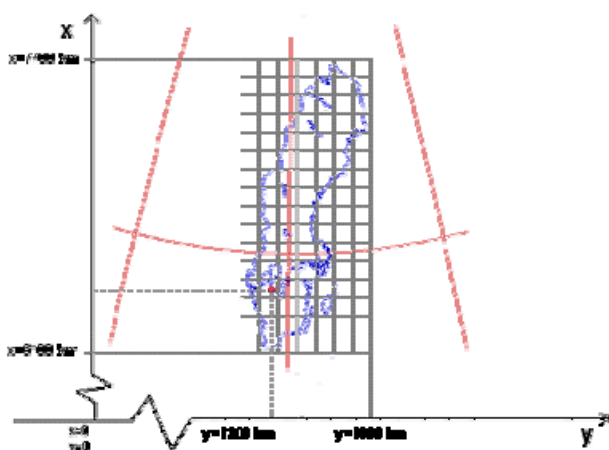

Figur B11. Plant koordinatsystem med medelmeridianens bild som x-axel.

Vi får ett plant koordinatsystem med medelmeridianens bild som x-axel, och ekvatorns bild som y-axel. (I Sverige och i en del andra länder brukar Norr-koordinaten kallas för x, och Öst-koordinaten för y). För att undvika negativa y-koordinater har man som standard ett y-tillägg på 1500 kilometer. Det vill säga, punkter på medelmeridianen får y-koordinaten 1500 kilometer (1 500 000 meter). Vi får då i hela Sverige x- och y-koordinater i meter med 7 siffror, t.ex. Skara domkyrka med de ungefärliga koordinaterna  $x = 6\,476\,100\text{ m}$ ,  $y = 1\,361\,700\text{ m}$  i Rikets Nät (RT90) 1990gon V 0:-15). Vi kan nu rita upp ett rätvinkligt rutnät i RT90, som täcker Sverige. Det utritade nätet är också grunden för de svenska kartornas bladindelning.

**Exempel**

Det svarta rutnätet i kartexemplet (figur B9B11) är angivet i RT90, och siffrorna i kartramen anges i kilometer-siffror (tryckta i svart) i bladhörnen. Däremellan anges endast de två sista siffrorna för varje linje i rutnätet. En ruta på den här kartan är 2 x 2 km, i t.ex. Terrängkartan (Gröna kartan) är rutorna 1 km. I nedre hörnet (SV) i exemplet på bilden (figur B11B12) anges alltså norr-kordinaten (x) = 6700 km (6 700 000 m) och öst-kordinaten (y) = 1525 km (1 525 000 meter). Gradnätet återges i brunt, med röda siffror i ramen (grader och minuter). Den markerade punkten 1 har alltså positionen latitud 60°50' och longitud 16°20'. Den markerade punkten 2 har i RT90 positionen: x = 6 746 000 meter, y = 1 530 000 meter. För punkter som ligger mellan linjerna i rutnätet får man dra linjer vinkelrätt ut mot ramen, och skatta eller mäta avståndet från närmaste kilometersiffror. T.ex. får den markerade punkten 3 positionen x = 6 703 000 m, y = 1 531 000 meter i RT90.

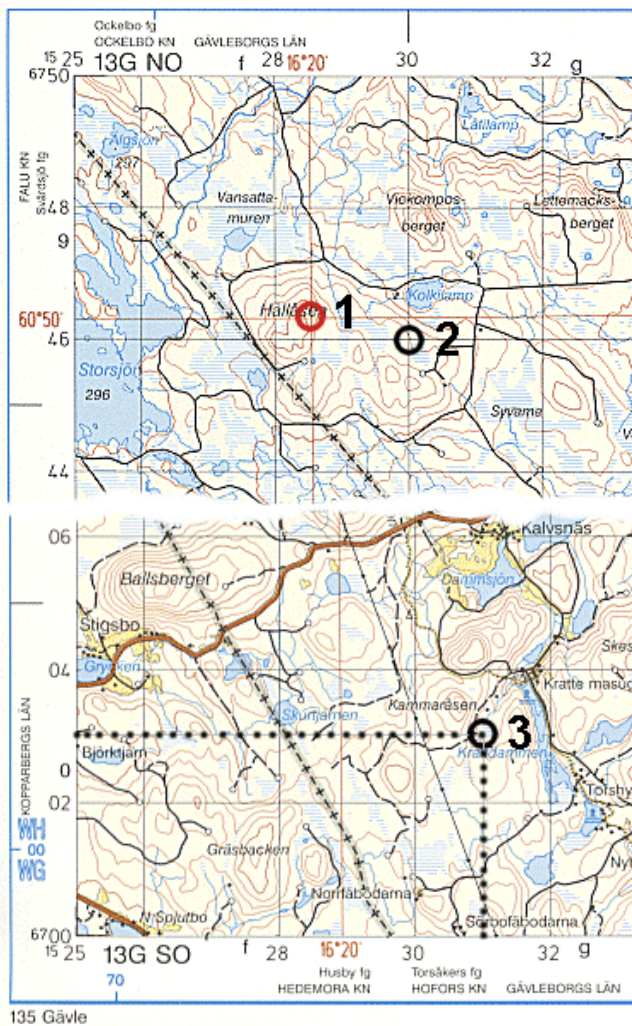

Figur B12. Kartexempel från Vägkartan/Blå kartan som illustrerar hur koordinater anges.

## Kompassnavigering

Innan du startar lägger du kompassen på kartan med långsidan från den punkt där du befinner dig till den punkt som du vill nå (figur B12B13), alltså med marschriktningspilen i den önskade färdriktningen på kartan.

Vrid kompasshuset tills "N" på den graderade ringen pekar mot norr på kartan. Kontrollera att linjerna i botten på kompasshuset är parallella med kartans meridianer (nord-sydlinjer).

Håll kompassen horisontellt i handen framför dig. Vrid din kropp tills den röda spetsen på kompassnålen pekar mot "N" i kompasshuset. Marschriktningspilen längst fram på kompassens linjalplatta visar nu rätt riktning mot färdmålet. Titta upp, ta sikte på ett terrängföremål i denna riktning och gå mot detta.

1.



2.



3.



Figur B13. Navigering med kompass.

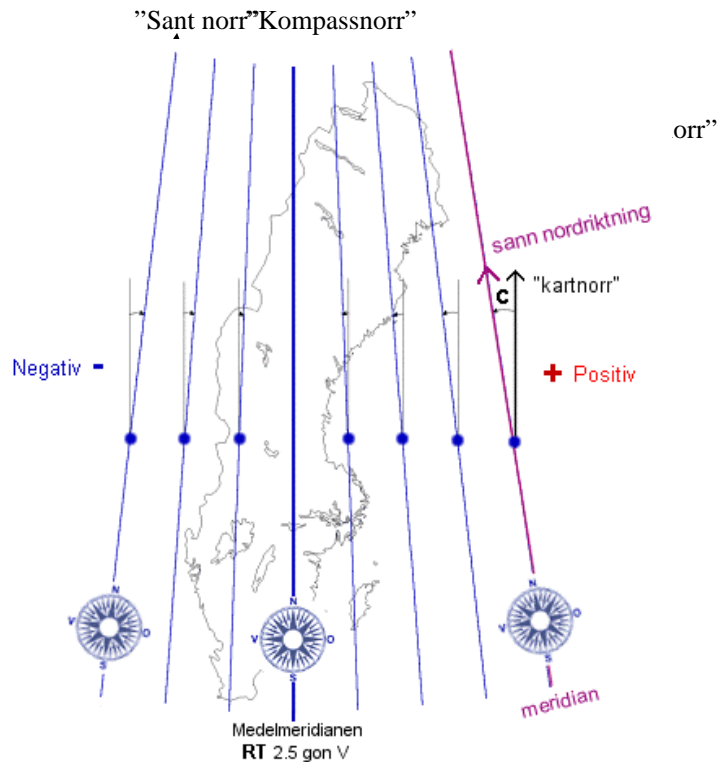

Figur B14. Meridiankonvergens i Sverige med de vinklar som man kan behöva justera för när man ska korrigera kompassens missvisning. Modifierad figur från lantmäteriets hemsida, med inlagda vinklar och riktningar.

### Kompassens missvisning

Meridiankonvergens i Sverige med de vinklar som man kan behöva justera för. Justeringen baseras på vinkeln mellan "kompassnorr" och "kartnorr". Riktning och vinkel för "kompassnorr" i figuren ovan (figur B143) är grovt angiven för att illustrera principen, men i större delen av landet är avvikelserna östlig. I förklaringen nedan betecknar  $c$  = meridiankonvergens och  $m$  = kompassens missvisning.

Öster om medelmeridianen är  $c$  positiv, väster om är  $c$  negativ. Vid östlig missvisning är  $m$  positiv, vid västlig missvisning är  $m$  negativ. För att gå i "kartnorr" räknar man fram rätt kompasskurs som  $c - m$ . Ofta tar konvergens och missvisning ut varandra så att det endast blir någon grad fel, men väster om medelmeridianen är konvergens negativ (se figur ovan B14) och det kan bli upp till mellan 4 och 5 grader fel. En enkel metod för att kompensera för  $c$  och  $m$  är att lägga kompassen i kartnorr och vrida in kompasshuset mot en meridian varefter man justerar för kompassens missvisning. Uppgifter om missvisningen ska finnas tryckta på era fältkartor.





## BILAGA 14. ARTLISTOR, KODER

### Trädslag

Täckningsgrad (00-99 %). 00 anges om täckningen är mindre än 0,5 % (d.v.s. 1,5 m<sup>2</sup> på odelad yta). Sälg och pilar smalare än 20 mm klassas som buskar.

1	Tall	72	Almar
12	Bergtall	73	Lindar
15	Cembratall	74	Lönn
81	Contortatall	93	Tysklönn-Syk.lönn
14	Övriga tallar	75	Avenbok
13	Lärk	76	Sötkörsbär-Fågelbär
21	Gran	77	Hägg
22	Främmande Picea	78	Plommon
23	Ädelgranar Abies	83	Apel
24	Idegran	84	Päron
29	Övr. främ. barrträd	91	Klibbal
30	Björkar	92	Gråal
41	Asp	94	Sälg, diam >20 mm
42	Övriga popplar	82	Pilar, diam >20 mm
51	Ekar	95	Rönn
61	Bok	97	Oxlar
62	Hästkastanj	96	Övriga lövträd
71	Ask		

**Buskar**

Täckningsgrad (00-99 %). 00 anges om täckningen är mindre än 0,5 % (d.v.s. 1,5 m<sup>2</sup> på odelad yta).

0	Döda lövbuskar	30	Vresros	81	Syren
1	En, levande	31	Rosor övriga	85	Druvfläder
2	En, död	32	Tok, Ölandstok	86	Fläder
10	Viden, delvis	33	Häggmisplar	87	Olvon
11	Glansvide	34	Oxbär	88	Snöbär
12	Rip/ull/lappvide	35	Hagtorn	90	Kaprifol
13	Pors	36	Slån	91	Skogstry
14	Dvärgbjörk	52	Brakved	92	Blåtry
15	Hassel	40	Harris	99	Övriga buskar
16	Berberis	50	Bened		
20	Vinbär	51	Getapel		
21	Krusbär	60	Tibast		
22	Måbär	61	Havtorn		
25	Spirea	70	Skogskornell		
26	Hallon	71	Videkornell		
27	Blåhallon	72	Murgröna		
28	Björnbär	80	Liguster		

"Döda buskar" avser helt döda buskindivider.

"Viden, delvis" innefattar alla arter av släktet Salix, utom sälg och pilar över 20 mm i diameter i brösthöjd (förs till träd), och inte heller glansvide, rip-, ull- och lappvide (egna grupper), eller nät-, dvärg- och polarvide (förs till fältskiktet).

Alla övriga förvedade arter med buskformiga växtsätt som inte ingår i trädartlistan och som aldrig blir trädformiga räknas som "Övriga buskar" (kod 99). Sälg och pilar klenare än 20 mm (diameter i brösthöjd) räknas som viden och ingår i buskskiktet. Är de grövre än 20 mm räknas de däremot som träd.

Rönn räknas alltid som träd.

Ljungväxter räknas alltid till fältskiktet (ris).

### Stora arter

Täckning 00-99 % (inventeras i cirkelprovyta, 10 meters radie)

Örnbräken	Torta
Brännässla	Veke-/knapptåg
Nordisk stormhatt	Jättegröe
Smörbollor	Rörflen
Älgört	Vass
Lupiner	Säv/blåsäv
Jättebalsamin	Ag
Mjölkört	Kaveldun
Strätta	Norrlandsstarr
Kvanne	Tuv-/stylt-/bunkestarr
Jätteleka/tromsöloka	Vasstarr
Kanadensiskt gullris/höstgullris	

### Vattenväxter

Täckning 00-99 % (i dike/vattendrag och strand, i en 10 meter bred zon)

Sjöfräken
Veke-/knapptåg
Jättegröe
Vass
Kaveldun
Säv/blåsäv
Ag
Norrlandsstarr
Tuv-/stylt-/bunkestarr
Vasstarr
Övr. öv – starr
Övr. öv – gräs
Övr. öv – andra gram
Övr. öv – örter
Näckrosor
Övriga flytbladsväxter
Andmat (flytande, utom korsandmat)
Fintrådiga grönalger

Övervattenväxter är rotade under vatten men växer upprätt och har stor andel av bladen ovanför vattenytan. Flera arter kan också växa på tidvis torrlagd mark. Igelknoppar och mannagräs som ibland har flytande blad ingår också. OBS: Landväxter som hänger över vattnet eller normalt inte tål översvämning (älgört, revsmörblomma) räknas inte hit.

#### **Flytbladsväxter och friflytande växter**

Dessa är rotade i botten men bladen flyter på vattenytan, t.ex. näckrosor och gäddnate. I "övriga flytbladsväxter" ingår t.ex. trubbpilblad och vissa natearter.

Andmat är en egen grupp, medan andra friflytande växter (t.ex. dyblad) räknas till "övriga flytbladsväxter".

Fintrådiga grönalger: Alger som är fintrådiga, ser ut som trådigt slem och ofta växer i täta tussar eller mattor på botten. I vissa fall kan de också flyta på vattenytan.

**Fältskiktsarter – arter som inventeras i småprovytor****Ormbunkeväxter**Förekomst i 0,25 m<sup>2</sup> småprovytor

10	Lopplummer
11	Revlummer
12	Plattlummer
13	Fjällummer
14	Dvärglummer
20	Åkerfräken
21	Sjöfräken
22	Skogsfräken
30	Örnbräken
31	Hultbräken
32	Fjällbräken
33	Ekbräken
34	Stensöta

**Ris**Förekomst i 0,25 m<sup>2</sup> småprovytor

80	Lingon
81	Blåbär
82	Odon
83	Kråkbär/nordkråkbär
84	Krypljung
85	Lappljung
86	Kantljung
87	Klockljung
88	Ljung
89	Skvattram
90	Rosling
91	Tranbär/dvärgtranbär
92	Ripbär
93	Mjölon

**Graminider**Förekomst i 0,25 m<sup>2</sup> småprovytor

53	Kruståtel	64	Blåtåtel
54	Tuvståtel	65	Stagg
40	Vårfryle	70	Kaveldun
41	Trådtåg	71	Tuvsäv
42	Veke-/knapptåg	72	Ängsull
43	Klynnetåg	73	Tuvull
50	Hundäxing	74	Klotstarr
51	Bergslok	75	Taggstarr
60	Jättegröe		
61	Gren-/brunnör		
62	Piprör		
63	Vass		

**Örter**Förekomst i 0,25 m<sup>2</sup> småprovytor (se Ericsson, 2005)

100	Nätvide	284	Rödklöver	506	Fjällskräp
101	Dvärg-/polarvide	285	Skogsklöver	507	Fjällskära
201	Brännässla	290	Harsyra	508	Borsttistel
210	Trampört	300	Midsommarblomster	509	Åkertistel
212	Ormrot	310	Johannesörter	510	Torta
214	Skräppor	320	Kärrviol	511	Maskrosor
216	Ängssyra	321	Fjällviol	512	Rosettbärande hökfibblor
218	Bergssyra	330	Mjölkört	513	Fjällfibbla
220	Våtarv	340	Hönsbär	514	Stångfibblor
221	Fjällglim	350	Hundkax	601	Björnbrodd
230	Nordisk stormhatt	351	Bockrot	602	Myrlilja
231	Vitsippa	352	Kirskål	603	Liljekonvalj
232	Blåsippa	353	Strätta	604	Ekorrhör
233	Smörbollor	354	Kvanne	605	Ormbär
234	Kabbleka	360	Björkpyrola		
235	Revmörblomma	371	Gull-/lundviva		
236	Vanlig smörblomma	372	Skogsstjärna		
237	Fjällruta	380	Vattenklöver		
240	Silesår	390	Gulmåra		
241	Fetknoppar v Sedum	391	Stormåra		
242	Rosenrot	392	Vitmåra		
250	Slätterblomma	400	Blåsuga		
260	Brudbröd	410	Ärenpris		
261	Älgört	411	Ängs-/skogskovall		
262	Hjortron	412	Ögontröstar		
263	Åkerbär	413	Svarthö		
264	Stenbär	414	Kärrspira		
265	Fjällsippa	415	Lappspira		
266	Humleblom./nejlikrot	416	Skallror		
268	Kråklöver	420	Groblad		
269	Femfingerört	421	Rödkämpor		
270	Blodrot	430	Linnea		
271	Smultron	440	Vänderötter, flikade		
272	Fjällkåpa	500	Gullris		
273	Daggkåpor	501	Skogsnoppa		
280	Lupiner	502	Norsknoppa		
281	Fjällvedel	503	Kattfot		
282	Gökärt	504	Röllika		
283	Vitklöver	505	Hästhov		

**Mossor**

Förekomst i 0,25 m<sup>2</sup> småprovytor (se Weibull, 2004).

F = fastmark, V = våtmark.

***Pleurokarpa bladmossor***

10	Väggmossa	Pleurozium schreberi	V, F
11	Husmossa	Hylocomium splendens	V, F
12	Kammossa	Ptilium crista-castrensis	F
13	Gräshakmossa	Rhytidiadelphus squarrosus	F
14	Kranshakmossa	Rhytidiadelphus triquetrus	F
15	Gruskammossa	Abietinella abietina	F
16	Guldspärrmossa	Campylium stellatum coll.	V
17	Spjutmossa	Calliergonella cuspidata	V, F
18	Palmmossa	Climacium dendroides	F
19	Kärrkammossa	Helodium blandowii	V
20	Vågig sidenmossa	Plagiothecium undulatum	F
21	Korvskorpionmossa	Scorpidium scorpioides	V
22	Gyllenmossa	Tomentypnum nitens	V

***Akrokarpa bladmossor***

30	Stor kvastmossa	Dicranum majus	F
31	Stor björnmossa	Polytrichum commune	V, F
32	Enbjörnmossa	Polytrichum juniperinum	F
33	Hårbjörnmossa	Polytrichum piliferum	F
34	Myrbjörnmossa	Polytrichum strictum	V
35	Myruddmossa	Cinclidium stygium	V
36	Blåmossa	Leucobryum glaucum	F
37	Piprensarmossa	Paludella squarrosa	V
38	Vågig praktmossa	Plagiomnium undulatum	F

***Levermossor***

40	Praktbräkenmossa	Plagiochila asplenioides	F
----	------------------	--------------------------	---

***Vitmossor***

50	Tallvitmossa	Sphagnum capillifolium	F
51	Fransvitmossa	Sphagnum fimbriatum	V
52	Rostvitmossa	Sphagnum fuscum	V
53	Björnvitmossa	Sphagnum lindbergii	V
54	Praktvitmossa	Sphagnum magellanicum	V
55	Sotvitmossa	Sphagnum papillosum	V
56	Klyvbladsvitmossa	Sphagnum riparium	V
57	Spärrvitmossa	Sphagnum squarrosum	V, F
58	Ullvitmossa	Sphagnum tenellum	V
59	Knoppvitmossa	Sphagnum teres	V

**Lavar**

Förekomst i 0,25 m<sup>2</sup> småprovytor (se Hylander & Esseen, 2005).

**Busklavar**

10	Renlavar	Cladonia grupp Cladina
11	Islandslavar, bruna	Cetraria islandica, C. ericetorum, Cetrariella spp.
12	Snölav	Flavocetraria nivalis
13	Strutlav	Flavocetraria cucullata
14	Påskrislavar	Stereocaulon spp.
15	Sprödlavar	Sphaerophorus spp.
16	Masklav	Thamnolia vermicularis
17	Fjälltagellav	Alectoria ochroleuca
18	Upprätt tagellav	Alectoria nigricans

**Bladlavar**

20	Norrlandslav	Nephroma arcticum
21	Torsklavar	Peltigera aphthosa, P. leucophlebia
22	Övriga filtlavar	Peltigera, delvis
23	Saffranslav	Solorina crocea
24	Navellavar	Umbilicaria spp.
25	Tuschlav	Lasallia pustulata

**Skorplavar**

30	Gulgröna kartlavar	Rhizocarpon, delvis
----	--------------------	---------------------

**Kärlväxter i ängs- och betesmark**

Förekomst i 0,25 m<sup>2</sup> småprovtytor i ängs- och betesobjekt/betesmarksobjekt.

OBS: Arter markerade med asterisk (\*) förekommer både i denna meny och i de ordinarie artmenyerna för NILS småprovtytor (Örter, Ormbunkeväxter och Graminider). Man bör därför hålla ett öga på att dessa arter registreras på samma sätt i båda menyerna.

14	Dvärglummer *	390	Gulmåra *
27	Ormtunga	400	Blåsuga *
28	Låsbräken	403	Backtimjan
38	Knippfryle	408	Axveronika
39	Ängs-/blek-/svartfryle	410	Ärenpris *
47	Fårsvingel	411	Ängs-/skogskovall *
48	Fjällgröe	412	Ögontröstar *
52	Darrgräs	413	Svarthö *
53	Ängshavre	414	Kärrspira *
57	Fjälltimotej	418	Granspira
59	Knägräs	416	Skallror *
65	Stagg *	417	Tätört
76	Hirsstarr	421	Rödkämpar *
77	Ängsstarr	422	Svartkämpar
212	Ormrot *	455	Ängsvädd
224	Gökblomster	460	Liten blåklocka
228	Backnejlika	503	Kattfot *
238	Backsippa	514	Stångfibblor*
230	Nordisk stormhatt *	515	Prästkrage
233	Smörbollor *	516	Slättegubbe
246	Ängs-/kärr-/polarbräsma	517	Spåtistel
250	Slätterblomma *	518	Ängsskära
260	Brudbröd *	507	Fjällskära *
273	Daggkåpor *	508	Borsttistel *
287	Smultronklöver	514	Stångfibblor *
288	Käringtand	520	Slätterfibbla
303	Vildlin	522	Sommarfibbla
304	Jungfrulin-arter	523	Svinrot
324	Solvända-arter	525	Klasefibbla
351	Bockrot *	607	Kärrsälting
371	Gull-/lundviva *	608	Havssälting
370	Majviva	621	Kärrknipprot
373	Trift	625	Nattviol
374	Arun-arter	630	Brudsporre
375	Klockgentiana	640	Ängsnycklar
377	Fältgentiana	642	Jungfru Marie nycklar
		645	Sankt Pers nycklar



### Indikatorarter vid inventering av Naturhabitat

Arter i fetstil ska vara välkända för inventeraren. Övriga arter registreras om de påträffas inom den beaktade arealen (0,1 ha eller hel 20 m-yta, se kap. 4.11.).

#### Våtmarksväxter

Svarthö  
 Tagelstarr  
 Hårstarr  
 Huvudstarr  
**Slankstarr**  
 Knagglestarrgruppen  
 Guckusko  
 Ängsnyckelgruppen  
**Tagelsäv**  
**Kärrknipprot**  
 Tråd-/Smalfräken  
**Gräsull**  
 Brudsporre  
 Tvåblad  
 Flugblomster  
 Slåtterblomma  
**Majviva**  
**Axag**  
 Dvärglummer  
 Björnbrodd  
 Stor skedmossa (*Callergion giganteum*)  
**Guldspärrmossa (*Campylium stellatum*)**  
 Svartknoppsmossa (*Catocopium stygium*)  
 Myruddmossa (*Cinclidium stygium*)  
 Källtuffmossa (*Cratoneuron filicinum*)  
 Praktflikmossa (*Leiocolea rutherana*)  
 Trekantig svanmossa (*Meesia triquetra*)  
 Svanmossa (*Meesia uliginea*)  
 Kärrmörkia (*Moerckia hibernica*)  
**Piprensarmossa (*paludella squarrosa*)**  
**Tuffmossor (*Palustriella sp*)**  
 Kalklungmossa (*Preissia quadrata*)  
**Späd skorpionmossa (*Scorpidium cossonii*)**  
 Korvskorpionmossa (*Scorpidium scorpioides*)  
 Kärrtrumpetmossa (*Tayloria lingulata*)  
**Gyllenmossa (*Tomentypnum nitens*)**

#### Gräsmarksväxter

Getväppling  
 Lundtrav  
 Svarthö  
**Darrgräs**  
**Hårstarr**  
**Slankstarr**  
 Knagglestarrkomplexet  
 Klasefibbla  
 Grönkulla  
 Kärrknipprot  
 Gräsull  
**Brudbröd**  
 Ängsgentiana  
 Blodnäva  
**Brudsporre**  
 Solvända  
**Ängshavre**  
 Krisslor  
 Vildlin  
 Tvåblad  
 Flugblomster  
 Sankt Pers Nycklar  
 Slåtterblomma  
 Flentimotej  
 Rödkämpar  
**Rosettjungfrulin**  
**Vår- / Småfingerört**  
**Majviva**  
 Vit Fetknopp  
 Kantig Fetknopp  
 Dvärglummer  
**Älväxing**  
 Backglim  
 Björnbrodd  
 Backklöver  
 Axveronika

## Indikatorarter vid inventering av Naturhabitat i fjällen

Fjällarterna registreras om nyckeln för fjällhabitat används. Vattenväxterna registreras i alla vattendrag (kap 6.5. Dike/vattendrag eller kap. 6.6. Strand) inom stratum 10.

Arter i fetstil ska vara välkända för inventeraren. Övriga arter registreras om de påträffas inom den beaktade arealen (0,1 ha eller hel 20 m-yta, se kap. 4.11.).

Arter söks inom området från medelhögvattnelinjen ut till 3 meter ut i vattnet (från faktiska vattenlinjen), se fig. 6.8.

### Fjällarter

Getväppling	Polartåg
Grönbräken	Lapptåg
<b>Svedstarr</b>	Fjäll-/Smalviva
Brokstarr	Fjällyxne
Hårstarr	Lapsk Alpros
Huvudstarr	<b>Nätvide</b>
Knagglestarrgruppen	Klippbräcka
<b>Klippstarr</b>	<b>Gullbräcka</b>
Glansstarr	<b>Purpurbräcka</b>
Kantljung	Fjällruta
<b>Fjällsippa</b>	Björnbrodd
Tråd-/Smalfräken	Klippveronika
Brudsporre	

### **Guldspärrmossa (*Campylium stellatum*)**

Svartknoppsmossa (*Catoscopium stygium*)

Myruddmossa (*Cinclidium stygium*)

Källtuffmossa (*Cratoneuron filicinum*)

Praktflikmossa (*Leiocolea rutherana*)

Trekantig svanmossa (*Meesia treiquetra*)

Svanmossa (*Meesia uliginea*)

Kärrmörkia (*Moerckia hibernica*)

### **Piprensarmossa (*paludella squarrosa*)**

### **Tuffmossor (*Palustriella* sp)**

Kalklungmossa (*Preissia quadrata*)

### **Späd skorpionmossa (*Scorpidium cossonii*)**

Korvskorpionmossa (*Scorpidium scorpioides*)

Kärrtrumpetmossa (*Tayloria lingulata*)

### **Gyllenmossa (*Tomentypnum nitens*)**

### Vattenväxter i alpina vattendrag

Smalfräken  
Fjällsyra  
Lundarv  
Fjällnejlika  
Nordisk Stormhatt  
Smörbollar  
Fjällruta  
Rosenrot  
Stjärnbräcka  
Groddbräcka  
Gullbräcka  
Fjällsippa  
Humleblomster  
Vanlig Dagdkåpa  
Fjällvedel  
Fjällviol  
Skära Dunörter  
Kvanne  
Fjällförgätmigej  
Fjällveronika  
Fjällögontröst  
Svarthö  
Kung Karls Spira  
Vänderot  
Fjällskära  
Groddsvingel  
Brudsporre

## BILAGA 15. ORDLISTA

Denna ordlista är NILS-specifik och alternativa ordförklaringar som ej rör NILS fältinventering har uteslutits. Definitioner har främst så långt det varit möjligt hämtats från Skogsordlistan, Wikipedia, Wiktionary och Nationalencyklopedien. Övriga definitioner baseras på utlåtanden från experter inom området.

### **a priori-klasser**

Förutbestämda, objektiva klasser.

### **aritmetiskt medel**

Kvot av den algebraiska summan av en serie observationer och observationernas antal.

Jmf. Grundtevägt medel.

### **biotop**

Naturtyp. Område med enhetlig ekologisk struktur.

### **blankformat**

Värdet lämnas blankt (=tomt) i datasamlaren vid avsaknad av förekomst. Angivet värde "0" indikerar förekomst upp till 0,4%.

### **bottenskikt**

Det lägsta av de fyra vegetationsskikten; blottat substrat, mossor, lavar etc.

### **buskskikt**

Alla buskar oavsett storlek, Se vegetationsskikt.

### **centrumpunkt**

Mittpunkt för cirkelprovyta.

Centrumpunkten beskrivs av en teoretisk koordinat i kilometerrutans provyteblock, en GPS-koordinat från fältinventeringen samt fixpunkter.

### **cirkelprovyta**

Provyta med fix centrumpunkt och radie.

Cirkelprovytor av olika storlek kan ha samma mittpunkt. I NILS ligger tre cirkelprovytor med olika radie (3.5 m, 10 m och 20m) på varje provytecentrum, se fig 1.1, kap 1.3.

### **delningståg**

Den specifika följd av punkter som beskriver periferin av en delyta inom cirkelprovytan (med 10 m radie). Punkterna beskrivs som polära koordinater.

### **delyta**

En homogen del av en cirkelprovyta med 10 m radie, som avgränsas enligt kriterierna för delning (se kap. 4.2) och beskrivs av ett delningståg.

### **detaljerade träddata**

En mer detaljerad registrering av träd som inte står i skogsmark. Se vidare kap. 4.10.

### **diffus (täcknings)bedömning**

Täckningsbedömning där hela ytan innanför växtens periferi räknas som täckt. Tillämpas oftast på större organismer, t.ex. träd. Jmf. Strikt täckningsbedömning.

### **ekonomibyggnad**

Samlande benämning på de byggnader på en jordbruksfastighet som används i produktionen. Till ekonomibyggnaderna hör bland annat magasinbyggnader, ladugårdar och garage för jordbruksmaskiner.

### **ekoton**

Övergångsområde mellan olika biotoper.

### **fixpunkt**

En från provytecentrum tydligt urskiljbar punkt varifrån läget av provytecentrum kan återfinnas. Idealt skall tre sådana punkter ligga triangulärt på 10-20 m avstånd från ytcentrum och markeras med permanent färgmarkering. Se vidare kap 4.1.

### **flaggskeppsinventering**

Inventering av ett antal NILS-rutor utanför det ordinarie stickprovet. Dessa landskapsrutor har lagts ut i undervisningssyfte eller på beställning.

### **fältskikt**

Örter, gräs, ris mm, se vegetationsskikt.

**flödesstyrning**

Det schema som utifrån användarens indata påverkar vilka följdfrågor som kommer.

**geografiska nordpolen**

Den punkt på norra halvklotet där jordens rotationsaxel skär jordytan, 90° nordlig bredd. Jmf. magnetiska nordpolen.

**geografiska strata**

Se stratum.

**GPS**

Global Positioning System. Satellitbaserad positionsangivelse.

**grundyta**

Area av tvärsnitt genom en trädstam eller summan av tvärsnitt för flera träd. Grundyta mäts i brösthöjd för ett antal träd och utgörs då av summan av alla delareorna och uttrycks i kvadratmeter per hektar. Mätningen utförs med relaskop.

**grundytevägt medel**

Medelvärde baserat på grundytan (alltså medel för de träd som kommer med i relaskoperingen). Ger ett högre medel än t.ex. aritmetiskt medel.

**gränsträd**

Träd som är på gränsen till att komma med i beräkningen av grundytan vid relaskopmätning. Ofta får dessa träd mätas upp med klavning för en säkrare bedömning.

**hektar**

1 ha = 10 000kvm = 100x100 m.

**inventering**

Undersökning och registrering på plats av förutbestämda variabler enligt specifik instruktion.

**häckfågeltaxeringen**

Inventering som sedan 1975 använder sig av punkttaxering och som utförs av frivilliga ornitologer över hela Sverige. Sedan 1996 inventeras även 716 fasta rutter i ett systematiskt stickprov tre gånger/år. De fasta rutternas är spridda med konstant täthet över hela landet.

**högsta kustlinjen**

Den nivå dit havet nådde som högst under eller efter den senaste istiden.

**identitetspost**

Unik identitet (nyckelidentitet) som gör en variabel eller enhet identifierbar i en databas. Exempel på identitetsposter i NILS är t.ex: Ruta, Provyta, Delyta och Linje.

**karteringsenhet**

En yta, eller polygon, som avgränsas inom flygbildstolkningen, med minsta storlek 0,05 ha (500m<sup>2</sup>).

**kilometerruta**

Den centrala 1x1 km-rutan i NILS landskapsruta, i vilken fältinventering och detaljerad flygbildstolkning utförs.

**kompassgång**

Att gå i en viss riktning med hjälp av kompass.

**koncentrisk**

Med samma mittpunkt.

**kontrollinventering**

Återinventering av utvalda provytor för kvalitetssäkring av data. Kontrollinventering sker på ca 5% av det årliga urvalet.

**Kvadratförband**

Förband anordnat som hörnen i ett nätverk av lika stora kvadrater. Förband beskrivs vid plantering som utplacerade träd, plantors eller markberedningsfläckars avstånd och läge i förhållande till varandra.

**landskapsruta**

NILS stickprov består av 631 permanenta landskapsrutor, 5x5 km. Dessa inventeras både med hjälp av flygbildstolkning och fältinventering, s.k. tvåfasskattning. Landskapsrutorna är fördelade på ett 5-årigt omdrev.

**linjeinventering**

Inventering som sker längs en linje, med hjälp av mätlina och kompass. Alla relevanta linjeobjekt som påträffas registreras. Se kap. 5.

**linjeobjekt**

Inventeringsobjekt som inventeras vid linjeinventering. I NILS urskiljs 6 kategorier av linjeobjekt. Se vidare kap. 5.

**läge ytcentrum (blankett)**

En förtryckt blankett där fixpunkter för cirkelprovytan ritas in och beskrivs. Används vid återinventering för att hitta tillbaka till provytans exakta position.

**magnetiska nordpolen**

Den pol i jordens magnetfält som ligger nära den geografiska nordpolen och dit kompassnålen pekar.

**meridiankonvergens**

Konvergens som sker i och med att jordklotet är en sfär och alla meridianer samlas i den geografiska nordpolen.

**miljöindikator**

Art som kan påvisa viktiga uppgifter om miljösituation, resursanvändning och miljöarbete. Syftet är dels att skapa delaktighet och medvetenhet, dels att ge underlag för styrning och planering.

**missvisning**

Skillnaden i riktning mellan kompassnålen (som pekar mot den magnetiska nordpolen) och den geografiska nordpolen.

**naturvårdsgräns (SNF)**

En beskrivning av "frontlinjen" för den sammanhängande fjällnära skogen, ovanför vilken all skog bedöms som skyddsvärd. Upprättandet av gränsen bygger på satellitbildstolkning och samråd med ett stort antal SNF-kretsar och samhällen längs fjällkedjan.

**normal inventering**

Inventering som ej är kontrollinventering eller flaggskeppsinventering.

**okuläruppskattning**

Visuell bedömning utan mätinstrument.

**omdrev**

(Tid mellan) återinventeringsintervall. I NILS är omdrevet 5 år, d.v.s. samma landskapsruta inventeras vart femte år.

**polygon**

Geometrisk figur med många hörn, avgränsad av räta linjer. I NILS delar flygbildstolkarna in landskapet in i polygoner med avseende på vegetation eller markanvändning för att sedan beskriva varje enskild polygon, se även ytojekt.

**polär koordinat**

Horisontellt avstånd och vinkel (grader) för en punkt i förhållande till en referenspunkt i ett koordinatsystem. I NILS är referenspunkten cirkelprovytans centrum och referensriktningen är norr.

**produktionsområde**

Ett område avgränsat dels genom de naturförhållanden som väsentligt påverkar förutsättningarna för jordbruk (t.ex. berggrund, jordart, topografi och klimat), dels genom administrativa gränser (t.ex. län eller församlingsgränser). Sverige är indelat i 18 produktionsområden som i sin tur slås samman till 8 större produktionsområden.

**provyteblock**

Flera provytor som placeras i ett förutbestämt mönster. I NILS finns dels ett provyteblock för varje cirkelprovyta (se fig 1.1) dels för varje kilometerruta (se fig 4.4).

**provyteinventering**

Inventering av cirkelprovyta.

**punktobjekt**

Ett mindre, ej linjärt objekt som skiljer sig markant från sin närmaste omgivning, t.ex. solitära bredkroniga träd, stensamlingar, byggnader (ängslador, byggnader i vatten), biotopholmar, småvatten mm.

**relaskop**

Syftinstrument för direkt bestämning av grundyta per hektar i ett bestånd. I NILS används spaltrelaskop.

**rikets nät**

Se RT 90.

**RT 90**

Det referenssystem som allmänna svenska kartor baseras på. Benämns även Swedish grid eller Rikets Nät. RT 90 används för att positionera sig på svenska landkartor från lantmäteriet.

**signalart**

Växt- eller djurart som återfinns i biotoper med höga naturvärden. En signalart skall vara lätt att identifiera i fält.

**siktröjningsområde**

Område längs väg som röjs (ofta genom vägkantsslätter) för att underlätta sikten.

**smådimension**

Träd med minsta höjd 5 dm och största diameter i brösthöjd 39 mm. Registreras i detaljerade träddata.

**småprovyta**

Vegetationsprovyta med radien 0,28 m (= 0,25 kvm)

**strikt (täcknings)bedömning**

Täckningsbedömning där varje enskilt blad räknas för sig. Ger lägre total täckning än diffus bedömning. Tillämpas på mindre organismer, t.ex. buskar och växter i fältskiktet.

**stratum**

Geografiskt område, avgränsat med avseende på både naturliga och administrativa kriterier. Indelningen av Sverige i strata görs för att kunna särskilja normal variation från variation som beror på geografiska förhållanden. Se vidare kap. 1.5.

**sträckmätning**

Att mäta en sträcka genom att dra en lina genom terrängen och sedan sträcka den mellan två personer för att kunna bortse från små höjdskillnader i terrängen.

**substrat**

Det material som en växt sitter fast på. Ofta jord, sten eller torv.

**syftkompass**

Kompass med rikthjälpmedel. När kompassen riktas mot något syns samtidigt en lätt avläst gradskala.

**trädsikt**

1, alla trädindivider oavsett storlek, se vegetationsskikt. 2, träd av likartad höjd.

**tvåfassskattning**

En skattning av samma variabler gjord på två skilda sätt, som sedan jämförs för att korrigera för ett eventuellt systematiskt fel. I NILS görs skattning dels i fält och dels i flygbilder.

**tåg**

En specifik följd av koordinater eller punkter. Se även delningståg.

**täckningsbedömning**

Även täckningsgradsbedömning. Visuell bedömning av växters vertikalprojektion över markplanet. Se även diffus täckning, strikt täckning.

**vegetationsprovyta**

Mindre provyta för detaljerad vegetationsinformation. Kallas i NILS småprovyta, och har en radie av 0,28m.

**vegetationsskikt**

Vegetationen indelas vertikalt med avseende på sociologisk sammansättning i fyra skikt: bottenskikt (substrat, mossor, lavar mm), fältskikt (örter, gräs, ris mm), buskskikt (alla buskar oavsett storlek) och trädsikt (alla trädplantor oavsett storlek).

**vertikalprojektion**

Tvådimensionell projektion av tredimensionella former vinkelrätt mot marken. Ingen hänsyn tas till eventuellt överlapp.

**ytoobjekt**

En avgränsad geografisk yta, eller polygon, som beskrivs separat i flygbildstolkningen.

**ängs- och betesmarksobjekt (ÄBO)**

Inhägnat eller på annat sätt avgränsat område som brukas eller brukats för djurhållning eller småskalig slätter. Avgränsat av Jordbruksverkets ängs- och betesmarksinventering. Förkortas i NILS till ÄBO.

## BILAGA 16. ADRESSER OCH TELEFON

SLU  
Institutionen för skoglig resurshushållning  
Skogsmarksgränd  
901 83 UMEÅ

### Tjänstepost

FRISVAR  
SLU  
Institutionen för skoglig resurshushållning  
Knr 900068111-0  
908 50 UMEÅ

### Expedition

Expeditionstid	mån-fre: kl. 08.00-16.00
Telefon under expeditionstid, växel	090-786 81 00
Telefon dygnet runt (telefonsvarare)	090-786 58 24
Jourärenden	010-257 92 79
E-post	srh@slu.se (institutionen) nils@srh.slu.se (NILS)
Webbadresser	<a href="http://www.resgeom.slu.se/">http://www.resgeom.slu.se/</a> (institutionen) <a href="http://nils.slu.se">http://nils.slu.se</a>

### American Express Business Travel (f.d. Nyman & Schultz) Resebyrå

Öppettider	mån-fre 08.00-17.00
Telefon, kontorstid	0660-29 44 50
Telefon, kvällstid	0771-79 00 25
E-post	ornskoldsvik@aexp.se
Webbadress	<a href="http://www.aexp.se">http://www.aexp.se</a>

### AVIS Biluthyrning AB, Hyrbilar

Öppettider	mån-fre 07.00-16.00
Telefon, kontoret i Umeå	090-13 11 11
Telefon, kvällstid och akut (jour, hela landet)	020-79 00 02

## Telefonnummer, NILS

---

<i>Institutionspersonal</i>	<i>Bostaden</i>	<i>Arbetet</i>	<i>Mobil</i>
Anna Allard (flygbild)	090-786 84 65	0730-29 26 22	
Per-Anders Esseen (innehåll)	090-444 05	090-786 55 23	070-556 33 30
Johan Fransson (prefekt)		090-786 85 31	070-660 86 97
Åsa Gallegos Torell (fält)	090-19 83 12	090-786 86 52	07 0-311 19 51
Hans Gardfjell (habitat)	090-402 45	090-786 82 41	070-598 44 64
Anders Glimskär (innehåll)		018-67 22 20	076-821 96 70
Barbro Gunnarsson (reseräkning)		090-786 82 48	
Åsa Hagner (habitat)	090-13 99 57		070-376 00 28
Mats Högström (kartor, GIS)		090-786 83 63	
Hans Kallur (data)	090-19 07 44		
Kjell Lagerqvist (data)	090-12 06 09	090-786 83 16	070-397 03 98
Björn Nilsson (flygbild)		090-786 83 36	
Bo-Gunnar Olsson (personal)	090-13 97 70	090-786 58 24	070-666 68 23
Anders Pålsson (hyrbilar)		090-786 83 50	073-041 24 09
Göran Ståhl		090-786 84 59	070-661 82 16
Johan Svensson (programchef)	090-506 16	090-786 83 33	0730-21 68 80
Carina Westerlund (tidrapport)		090-786 83 47	
Telefonväxeln, SLU Umeå		090-786 81 00	

e-post : fornamn.efternamn@srh.slu.se (Ta bort prickar över å, ä och ö).

---

### Telefonnummer, Skyddsombud:

---

<i>Namn</i>	<i>Bostaden</i>	<i>Arbetet</i>	<i>Mobil</i>
Ylva Melin (miljöpolicy)		090-786 85 95	
Per Nilsson (kontor)		090-786 84 72	
Lennart Norlén (fält)	018-25 08 81		070-631 37 97

---

**NILS Hemsida** <http://nils.slu.se>

---